



<http://www.instagram.com/prefeituraportel>  
Av. Duque de Caxias, 803 - Centro, Portel - PA,  
68480-000  
(91) 3784-1760  
ascom@portel.pa.gov.br  
<http://www.portel.pa.gov.br/>

## MEMORANDO n° 559/2023-P.A-SEGAF

Ao  
*Departamento de Compras*

Assunto: **SOLICITAÇÃO E ORIENTAÇÃO SOBRE A PESQUISA DE PREÇOS**

Em atendimento a solicitação do Gabinete do Prefeito, através do **MEMORANDO N° 323/2023-P.A-GAB/PMP**, datado no dia 23 de junho de 2023, determino que este Departamento, providencie a Cotação de Preços, afim de realizar a **Aquisição de peças, acessórios e pneus para ônibus escolares, para oferecer aos alunos da rede municipal de ensino condições adequadas para permanência e frequência em sala de aula, atendendo as necessidades da Secretaria de Educação do Município de Portel/PA;**

Frisa-se, que as cotações devem seguir o critério de prioridade descrita na Instrução Normativa n° 73, de 05 de agosto de 2020 do Ministério da Economia, e alteração por meio da Instrução Normativa n° 65, de 07 de julho de 2021 do Ministério da Economia, que tratam dos procedimentos administrativos para a realização de pesquisa de preços para aquisições de bens e contratação de serviços em geral;

A partir desta nova Instrução, o Governo Federal disponibilizou a Ferramenta "Painel de Preços" para auxiliar na composição dos preços de referências nos processos para aquisição de bens e contratação de serviços em geral.

Diante disso, estamos encaminhando novas orientações sobre a pesquisa de preços para a instrução processual das compras e contratações em geral na Prefeitura Municipal de Portel/PA.

### **I) Para as instruções de processo:**

Para a realização da pesquisa de preços para processo deverá ser priorizado o painel de preços (disponível em <https://paineldepocos.planejamento.gov.br/>) e as contratações similares de outros entes públicos.

O resultado da pesquisa do painel de preços deverá ser encaminhado novamente a esta Secretaria Municipal de Gestão Administração e Financeira/SEGAF, por meio do relatório gerado (detalhado e/ou resumido) para comprovar a obtenção do preço de referência do item da solicitação encaminhada pela Secretaria Municipal de Educação. O departamento de Compras poderá buscar, também, pesquisas em outros órgãos públicos que licitam produtos similares para a comprovação do preço de mercado.

Caso o departamento de Compras não encontre nenhuma pesquisa no painel de preços do governo federal ou em outros órgãos públicos deverá informar no Despacho e/ou Memorando de que





<http://www.instagram.com/prefeituraportel>  
Av. Duque de Caxias, 803 - Centro, Portel - PA,  
68480-000  
(91) 3784-1760  
ascom@portel.pa.gov.br  
<http://www.portel.pa.gov.br/>

não localizou nenhuma contratação com características similares ao objeto pesquisado o painel de preços do governo federal e/ou em contratações similares de outros entes públicos.

Sendo assim, o Departamento de Compras buscar os demais parâmetros de pesquisa indicados pela referida Instrução Normativa para a composição do preço de referência dos produtos/serviços:

A - Pesquisa publicada em mídia especializada, sítios eletrônicos especializados ou de domínio amplo, desde que contenha a data e hora de acesso (exceto os sítios de leilão ou intermediário de vendas, tais como: mercado livre, olx, ebay,...);

B - A unidade demandante poderá adotar outros critérios ou metodologias diversas para obtenção do preço, desde que devidamente justificado (redação do §1º do artigo 6º da IN nº 73). Como por exemplo: o preço obtido na última licitação atualizado por indexador orçamentário (IPCA-E) ou setorial do período.

C - Excepcionalmente, pesquisa realizada diretamente com pelo menos 03 fornecedores, desde que as dadas das pesquisas não se diferenciem em mais de 180 (cento e oitenta) dias. **Observação:** Excepcionalmente, poderá ser realizada a pesquisa direta com fornecedores devidamente justificado de que os demais critérios anteriores não foram encontrados para a obtenção dos preços de referência.

O departamento de compras deverá descrever a metodologia utilizada para a obtenção do preço de referência. Para esta metodologia deverão ser utilizados, a média, mediana ou o menor dos preços obtidos na pesquisa de preços incidente sobre um **conjunto de 03(três) ou mais preços coletados**, oriundos de um ou mais dos parâmetros adotados para a pesquisa, desconsiderando os valores irrisórios e os excessivamente elevados.

Resumidamente, o departamento de compras deverá:

- Informar os parâmetros utilizados para realizar a pesquisa de preços;
- A metodologia utilizada nos preços dos produtos solicitados; e
- Apresentar a documentação comprobatória da pesquisa realizada, anexada à esta solicitação. Deverão ser informado número da cotação que se refere à pesquisa de preços.

Atenção: Observar nesta etapa a conscientização ambiental com relação ao volume de cópias emitidas, por exemplo, se o setor já imprimiu a pesquisa de preços encaminhe esta Secretaria Municipal de Gestão Administração e Financeira/SEGAF, para anexar ao processo evitando a duplicidade de impressão dos mesmos documentos para ser recebido.

Para elucidar, apresentamos 02 (dois) exemplos de justificativa e metodologia da pesquisa de preços que poderão servir de referência:





<http://www.instagram.com/prefeituraportel>  
Av. Duque de Caxias, 803 - Centro, Portel - PA,  
68480-000  
(91) 3784-1760  
ascom@portel.pa.gov.br  
<http://www.portel.pa.gov.br/>

Exemplo 1 - Para o caso de pesquisas encontradas no painel de preços, a unidade solicitante poderá justificar da forma abaixo:

*“A pesquisa de preços foi realizada por meio de consulta ao painel de preços do governo federal que se encontra em anexo à presente solicitação. A metodologia utilizada para obtenção do preço máximo que a Secretaria Municipal de Educação de Portel/PA irá pagar pelo(s) fornecimento(s) solicitado(s) foi a mediana dos resultados obtidos considerando que os valores apresentados na pesquisa foram apresentados de forma mais heterogênea.”*

Exemplo 2 - Para o caso de pesquisas não encontradas por meio do painel de preços, o setor solicitante poderá justificar da seguinte maneira:

*“Foi consultado o painel de preços do governo federal e licitações de outros órgãos públicos, no entanto, não foi localizada nenhuma pesquisa com características similares ao objeto da presente contratação. Diante disso, foram consultadas mídias especializadas, sítios eletrônicos para o objeto da contratação que se encontram em anexo à presente solicitação de compras. Foi utilizado, também, para obtenção do preço de mercado os valores obtidos na última licitação atualizados por indexador orçamentário (IPI-E) ou setorial, conforme comprovação em anexo. Caso os critérios anteriores não foram encontrados para a obtenção dos preços de referência, poderá realizar pesquisa diretamente com peio menos 03 fornecedores, desde que as dalas das pesquisas não se diferenciem em mais de 180 (cento e oitenta) dias. A metodologia utilizada para obtenção do preço máximo que a Secretaria Municipal de Educação de Portel/PA irá pagar pelo(s) fornecimento(s) foi a média dos valores pesquisados considerando a hegemonia entre os preços obtidos na pesquisa.”*

**OBSERVAÇÃO:** Os preços coletados devem ser analisados de forma crítica, em especial, quando houver grande variação entre os valores apresentados. Para isto, deverão ser observados os valores encontrados e, em caso de grande disparidade nos preços, deverão ser analisados criteriosamente os motivos da diferença apresentada e, se for o caso, desprezar os preços abusivos e/ou irrisórios para compor o preço de referência.





<http://www.instagram.com/prefeituraportel>  
Av. Duque de Caxias, 803 - Centro, Portel - PA,  
68480-000  
(91) 3784-1760  
ascom@portel.pa.gov.br  
<http://www.portel.pa.gov.br/>

## II) Para instruções de processos de dispensa de licitação

Para a formalização do processo de dispensa de licitação, deverá ser solicitada 01 (uma) proposta ao fornecedor do ramo pertinente ao objeto da contratação que atenda todas as condições da contratação. Esta proposta deverá ser devidamente formalizada, impressa, datada, assinada pela empresa contratada, com identificação da assinatura, com CNPJ e Razão Social.

Para a comprovação de que o preço ofertado é compatível com o valor de mercado, o departamento de compras deverá buscar no mínimo 02 (duas) pesquisas de preços, priorizando o painel de preços (disponível em <https://paineldeprecos.planejamento.gov.br/>) e/ou pesquisa de contratações similares com outros entes públicos.

No caso do departamento de compras não encontrar no painel de preços e/ou em contratações de outros órgãos públicos com as características do objeto contratado, deverá buscar nos demais parâmetros de pesquisa indicados pela IN nº 73 a comprovação de que o valor cotado é compatível como preço de mercado, da seguinte forma:

A - Pesquisa publicada em mídia especializada, sítios eletrônicos especializados ou de domínio amplo, desde que contenha a data e hora de acesso; ou

B - Excepcionalmente, pesquisa com os fornecedores, desde que as datas das pesquisas não se diferenciem em mais de 180 (cento e oitenta) dias. Observação: Este parâmetro deverá ser utilizado somente nos casos em que os demais critérios não foram atendidos, o que deve ser devidamente justificado.

Da mesma forma que nas solicitações para os casos de dispensa e/ou inexigibilidade, a unidade solicitante deverá informar que realizou a pesquisa no painel de preços. Para exemplificar, o departamento poderá apresentar a Secretaria Municipal de Gestão Administração e Financeira/SEGAF, a seguinte justificativa:

Exemplo 1: Para o caso de pesquisas encontradas no painel de preços, o departamento de compras poderá justificar da forma abaixo:

*A pesquisa de preços foi realizada por meio de consulta ao painel de preços do governo federal que se encontra em anexo à presente solicitação. A metodologia utilizada para obtenção do preço máximo que a Secretaria Municipal de Educação de Portel/PA irá pagar pelo(s) fornecimento(s) solicitado(s) foi a mediana dos resultados obtidos considerando que os valores apresentados na pesquisa foram apresentados de forma mais heterogênea.*





<http://www.instagram.com/prefeituraportel>  
Av. Duque de Caxias, 803 - Centro, Portel - PA,  
68480-000  
(91) 3784-1760  
ascom@portel.pa.gov.br  
<http://www.portel.pa.gov.br/>

Exemplo 2: Para o caso de pesquisas não encontradas por meio do painel de preços, o departamento de compras poderá justificar da seguinte maneira:

*Foi consultado o painel de preços do governo federal e demais órgãos públicos, no entanto, não foi localizada nenhuma pesquisa com características similares ao objeto da presente contratação. Diante disso, foram consultadas mídias especializadas, sítios eletrônicos do ramo pertinente ao objeto da contratação os quais serão anexados ao processo de dispensa de licitação para a comprovação de que o preço é compatível com o valor de mercado.*

**OBSERVAÇÃO:** Caso a pesquisa encontrada no painel de preços apresentar preços inferiores ao ofertado pelo fornecedor, os preços poderão ser negociados novamente com esta empresa ou providenciar nova(s) proposta(s) de preços junto a(s) demais empresa(s) do ramo do objeto da contratação com objetivo de buscar no mercado proposta mais vantajosa à Secretaria Municipal de Educação de Portel/PA.

A Secretaria Municipal de Gestão Administração e Financeira/SEGAF, apresenta o modelo sugerido para que seja usado em caso de solicitação através de fornecedor com cnae para o ramo do objeto solicitado, conforme anexo I.

Informamos que a Secretaria Municipal de Gestão Administração e Financeira/SEGAF está à disposição para esclarecimento formalização da pesquisa de preços para instrução do processo de aquisição.

Certo que poder contar com o vosso apoio, agradecemos a sua atenção.

Portel/PA, 26 de junho de 2023.

Atenciosamente,

**WALBER DA PAIXÃO VALENTE DA SILVA**  
Secretário Municipal de Gestão Administração e Financeira/SEGAF  
Decreto N° 1.677-GP/2021





<http://www.instagram.com/prefeituraportel>  
Av. Duque de Caxias, 803 - Centro, Portel - PA,  
68480-000  
(91) 3784-1760  
ascom@portel.pa.gov.br  
<http://www.portel.pa.gov.br/>

**ANEXO I**  
**MODELO DE PREENCHIMENTO DE COTAÇÃO DE PREÇOS**

À  
PREFEITURA MUNICIPAL DE PORTEL/PARÁ  
Departamento de compras

Conforme solicitado, a empresa \_\_\_\_\_,  
CNPJ \_\_\_\_\_, com sede na \_\_\_\_\_,  
\_\_\_\_\_, CEP \_\_\_\_\_, vem por meio desta proposta apresentar seu preço,  
nas seguintes condições:

ITEM	DESCRIÇÃO	MARCA	QUANTIDADE	UNIDADE	VALOR UNITÁRIO R\$	VALOR TOTAL R\$
1	PNEU COM CÂMARA 1.000/20		16	UNIDADE	R\$ 0,00	R\$ 0,00
2	PNEU SEM CÂMARA RADIAL 275/80R 22.5		18	UNIDADE	R\$ 0,00	R\$ 0,00
3	PNEU SEM CÂMARA RADIAL 215/75R 17.5		18	UNIDADE	R\$ 0,00	R\$ 0,00
4	CÂMARA P/PNEU 1000-20		40	UNIDADE	R\$ 0,00	R\$ 0,00
5	PROTECTOR DE CAMARA DE AR P/ PNEU 1.000/20		40	UNIDADE	R\$ 0,00	R\$ 0,00
6	FEIXE DE MOLA DIANTEIRO		5	UNIDADE	R\$ 0,00	R\$ 0,00
7	FEIXE DE MOLA TRASEIRO		5	UNIDADE	R\$ 0,00	R\$ 0,00
8	MOTOR DE ARRANQUE - MOTOR MWM SERIE 12		3	UNIDADE	R\$ 0,00	R\$ 0,00
9	BOMBA DE COMBUSTÍVEL P/ ÔNIBUS IVECO CITY CLASS		8	UNIDADE	R\$ 0,00	R\$ 0,00
10	AMORTECEDOR P/ ÔNIBUS VOLKS 15 190		15	UNIDADE	R\$ 0,00	R\$ 0,00
11	GRAMPO PARA MOLA 5/8 X 10		20	UNIDADE	R\$ 0,00	R\$ 0,00





PREFEITURA MUNICIPAL DE  
**PORTEL**

<http://www.instagram.com/prefeituraportel>  
Av. Duque de Caxias, 803 - Centro, Portel - PA,  
68480-000  
(91) 3784-1760  
ascom@portel.pa.gov.br  
<http://www.portel.pa.gov.br/>

12	TERMINAL DE DIREÇÃO VOLKS 15190	15	UNIDADE	R\$ 0,00	R\$ 0,00
13	BATERIA DE 150 AMP	10	UNIDADE	R\$ 0,00	R\$ 0,00
14	LIMPADOR DE PARABRISA P/ ÔNIBUS VOLARE V8L	20	UNIDADE	R\$ 0,00	R\$ 0,00
15	CRUZETA P/ ÔNIBUS VOLARE V8L	20	UNIDADE	R\$ 0,00	R\$ 0,00
16	CUBO TRASEIRO P/ ÔNIBUS VOLARE V8L	15	UNIDADE	R\$ 0,00	R\$ 0,00
17	RETENTOR CUBO TRASEIRO VOLARE V8L	25	UNIDADE	R\$ 0,00	R\$ 0,00
18	FILTRO DIESEL PSD 980	20	UNIDADE	R\$ 0,00	R\$ 0,00
19	FILTRO DIESEL PSD 981	20	UNIDADE	R\$ 0,00	R\$ 0,00
20	FILTRO DIESEL PEC 3014	20	UNIDADE	R\$ 0,00	R\$ 0,00
21	FILTRO LUBRIFICANTE PSL 908	20	UNIDADE	R\$ 0,00	R\$ 0,00
22	FILTRO DESUMIDIFICADOR DSF 0204	20	UNIDADE	R\$ 0,00	R\$ 0,00
23	FILTRO P/ HIDRAULICO PH 346	20	UNIDADE	R\$ 0,00	R\$ 0,00
24	FILTRO DE AR RADIAL SEAL ARS 9839	20	UNIDADE	R\$ 0,00	R\$ 0,00
25	FILTRO DE AR SEGURANÇA ASR 839	20	UNIDADE	R\$ 0,00	R\$ 0,00
26	LONA DE FREIO ONIBUS VOLKS 15190	25	UNIDADE	R\$ 0,00	R\$ 0,00
27	LONA DE FREIO VOLARE V8L	25	UNIDADE	R\$ 0,00	R\$ 0,00
28	ALTERNADOR 12V VOLARE V8L	5	UNIDADE	R\$ 0,00	R\$ 0,00
29	ALTERNADOR 24V VOLARE V8L	5	UNIDADE	R\$ 0,00	R\$ 0,00





PREFEITURA MUNICIPAL DE  
**PORTEL**

<http://www.instagram.com/prefeituraportel>  
Av. Duque de Caxias, 803 - Centro, Portel - PA,  
68480-000  
(91) 3784-1760  
ascom@portel.pa.gov.br  
<http://www.portel.pa.gov.br/>

30	UNIDADE INJETORA MWM SERIE 12 E SERIE 10	5	UNIDADE	R\$ 0,00	R\$ 0,00
31	VALVULA DA BOMBA COMBUST. MWM SERIE 12 E SERIE 10	3	UNIDADE	R\$ 0,00	R\$ 0,00
32	SENSOR PRESSÃO TUBO DIST. MWM SERIE 12	5	UNIDADE	R\$ 0,00	R\$ 0,00
33	SENSOR DE CONDENSADOR DE AR MWM SERIE 12	8	UNIDADE	R\$ 0,00	R\$ 0,00
34	SENSOR DE TEMPERATURA MWM SERIE 12	10	UNIDADE	R\$ 0,00	R\$ 0,00
35	SENSOR DE ROTAÇÃO MWM SERIE 12	10	UNIDADE	R\$ 0,00	R\$ 0,00
36	FILTRO RACOL COMPLETO MWM SERIE 12	10	UNIDADE	R\$ 0,00	R\$ 0,00
37	CRUZETA P/ ONIBUS VOLKS 15 190	15	UNIDADE	R\$ 0,00	R\$ 0,00
38	ALAVANCA DE SETA VOLARE V8L	15	UNIDADE	R\$ 0,00	R\$ 0,00
39	FUSIVEL DE LAMINA DE 5 A 40	40	UNIDADE	R\$ 0,00	R\$ 0,00
40	RELE 5 PINOS 24V	20	UNIDADE	R\$ 0,00	R\$ 0,00
41	RELE 5 PINOS 12V	20	UNIDADE	R\$ 0,00	R\$ 0,00
42	ROLAMENTO CARDAN VOLARE V8L	20	UNIDADE	R\$ 0,00	R\$ 0,00
43	ROLAMENTO CARDAN ONIBUS VOLKS 15 190	15	UNIDADE	R\$ 0,00	R\$ 0,00
44	CAMPANA DE FREIO TRASEIRO ONIBUS VOLKS 15 190	5	UNIDADE	R\$ 0,00	R\$ 0,00
45	CAMPANA DE FREIO TRASEIRA VOLARE V8L	5	UNIDADE	R\$ 0,00	R\$ 0,00
46	BATENTE DO FEIXE DE MOLAS ONIBUS VOLKS 15 190	7	UNIDADE	R\$ 0,00	R\$ 0,00







PREFEITURA MUNICIPAL DE  
**PORTEL**

<http://www.instagram.com/prefeituraportel>  
Av. Duque de Caxias, 803 - Centro, Portel - PA,  
68480-000  
(91) 3784-1760  
ascom@portel.pa.gov.br  
<http://www.portel.pa.gov.br/>

47	LANTERNA DE FAROL ONIBUS VOLKS 15 190	15	UNIDADE	R\$ 0,00	R\$ 0,00
48	LANTERNA DE FAROL VOLARE V8L	15	UNIDADE	R\$ 0,00	R\$ 0,00
49	LAMPADA 2 POLOS 12V	30	UNIDADE	R\$ 0,00	R\$ 0,00
50	LAMPADA 2 POLOS 24V	30	UNIDADE	R\$ 0,00	R\$ 0,00
51	ACELERADOR VOLKS 15 190 ONIBUS	4	UNIDADE	R\$ 0,00	R\$ 0,00
52	PNEU 295/80R 22,5	10	UNIDADE	R\$ 0,00	R\$ 0,00
53	BICO INJETOR - MOTOR MWM	4	UNIDADE	R\$ 0,00	R\$ 0,00
54	CHAVES MECÂNICAS DIVERSAS MÁQUINAS PESADAS	30	UNIDADE	R\$ 0,00	R\$ 0,00
55	CHAVE COMBINADA 23MM	5	UNIDADE	R\$ 0,00	R\$ 0,00
56	CHAVE COMBINADA 24MM	5	UNIDADE	R\$ 0,00	R\$ 0,00
57	CHAVE COMBINADA 26 MM	5	UNIDADE	R\$ 0,00	R\$ 0,00
58	CHAVE COMBINADA 27MM	5	UNIDADE	R\$ 0,00	R\$ 0,00
59	CHAVE COMBINADA 28MM	5	UNIDADE	R\$ 0,00	R\$ 0,00
60	CHAVE COMBINADA 30MM	5	UNIDADE	R\$ 0,00	R\$ 0,00
61	CHAVE COMBINADA 32MM	5	UNIDADE	R\$ 0,00	R\$ 0,00
62	CHAVE COMBINADA 7MM BASIC	5	UNIDADE	R\$ 0,00	R\$ 0,00
63	CHAVE COMBINADA 8MM	5	UNIDADE	R\$ 0,00	R\$ 0,00
64	CHAVE COMBINADA 9 MM	5	UNIDADE	R\$ 0,00	R\$ 0,00
65	CHAVE COMBINADA 10MM	5	UNIDADE	R\$ 0,00	R\$ 0,00
66	CHAVE COMBINADA 11MM	5	UNIDADE	R\$ 0,00	R\$ 0,00





PREFEITURA MUNICIPAL DE  
**PORTEL**

<http://www.instagram.com/prefeituraportel>  
Av. Duque de Caxias, 803 - Centro, Portel - PA,  
68480-000  
(91) 3784-1760  
ascom@portel.pa.gov.br  
<http://www.portel.pa.gov.br/>

67	CHAVE COMBINADA 12MM		5	UNIDADE	R\$ 0,00	R\$ 0,00
68	CHAVE COMBINADA 13MM		5	UNIDADE	R\$ 0,00	R\$ 0,00
69	CHAVE COMBINADA 14MM		5	UNIDADE	R\$ 0,00	R\$ 0,00
70	CHAVE COMBINADA 15MM		5	UNIDADE	R\$ 0,00	R\$ 0,00
71	CHAVE COMBINADA 16MM		5	UNIDADE	R\$ 0,00	R\$ 0,00
72	CHAVE COMBINADA/17MM		5	UNIDADE	R\$ 0,00	R\$ 0,00
73	CHAVE COMBINADA/18MM		5	UNIDADE	R\$ 0,00	R\$ 0,00
74	CHAVE COMBINADA/19MM		5	UNIDADE	R\$ 0,00	R\$ 0,00
75	CHAVE COMBINADA/20MM		5	UNIDADE	R\$ 0,00	R\$ 0,00
76	CHAVE COMBINADA/21MM		5	UNIDADE	R\$ 0,00	R\$ 0,00
77	CHAVE COMBINADA/22MM		5	UNIDADE	R\$ 0,00	R\$ 0,00
78	CHAVE RODA 22X24 LONGA		2	UNIDADE	R\$ 0,00	R\$ 0,00
79	CHAVE RODA 27X32MM 450MM		2	UNIDADE	R\$ 0,00	R\$ 0,00
80	AMORTECEDOR DIANTEIRO ÔNIBUS IVECO CITY CLASS		15	UNIDADE	R\$ 0,00	R\$ 0,00
81	AMORTECEDOR TRAS. ÔNIBUS 0023913 VOLKS 15- 190		15	UNIDADE	R\$ 0,00	R\$ 0,00
82	AMORTECEDOR TRAS.SUPER-COFAP L13059 ÔNIBUS VOLARE V8L		15	UNIDADE	R\$ 0,00	R\$ 0,00
83	AUTOMÁTICO MOTOR DE PARTIDA 1987BE2017 ÔNIBUS 24V		7	UNIDADE	R\$ 0,00	R\$ 0,00
84	BARRA DE DIREÇÃO LATERAL ÔNIBUS VOLARE V8L		5	UNIDADE	R\$ 0,00	R\$ 0,00





PREFEITURA MUNICIPAL DE  
**PORTEL**

<http://www.instagram.com/prefeituraportel>  
Av. Duque de Caxias, 803 - Centro, Portel - PA,  
68480-000  
(91) 3784-1760  
ascom@portel.pa.gov.br  
<http://www.portel.pa.gov.br/>

85	BUCHA BARRA ESTAB. DIANTEIRA CP3003 ÔNIBUS IVECO		20	UNIDADE	R\$ 0,00	R\$ 0,00
86	BUCHA BARRA TENSORA 38X65X32 JCR2228 ÔNIBUS IVECO		15	UNIDADE	R\$ 0,00	R\$ 0,00
87	CABO ENGATE CX MARCHA 2500MM ÔNIBUS VOLARE V8L		6	UNIDADE	R\$ 0,00	R\$ 0,00
88	CALIBRADOR PRESSÃO PNEU ÔNIBUS/CAMINHÃO 10/150 P		5	UNIDADE	R\$ 0,00	R\$ 0,00
89	CATRACA DE FREIO AUTOMÁTICO ÔNIBUS VOLKS 15/190		3	UNIDADE	R\$ 0,00	R\$ 0,00
90	CHICOTE PEDAL ELETRÔNICO 6 VIAS 006254 ÔNIBUS		5	UNIDADE	R\$ 0,00	R\$ 0,00
91	CILINDRO MESTRE EMBREAGEM 0008145 ÔNIBUS		3	UNIDADE	R\$ 0,00	R\$ 0,00
92	CILINDRO MESTRE ÔNIBUS VOLKS 15/190 TRW		6	UNIDADE	R\$ 0,00	R\$ 0,00
93	COMPRESSOR DE AR ÔNIBUS VOLKS 15/190 MWM X12 II3521		2	UNIDADE	R\$ 0,00	R\$ 0,00
94	CRUZETA DO CARDAN ÔNIBUS VOLKS 15/190 NAKATA NUJL		6	UNIDADE	R\$ 0,00	R\$ 0,00
95	CUÍCA DE FREIO ÔNIBUS VOLKS 15- 190 81650250		6	UNIDADE	R\$ 0,00	R\$ 0,00
96	CUÍCA DE FREIO TRAS.0064466 VOLKS 15-190 ÔNIBUS		3	UNIDADE	R\$ 0,00	R\$ 0,00





PREFEITURA MUNICIPAL DE  
**PORTEL**

<http://www.instagram.com/prefeituraportel>  
Av. Duque de Caxias, 803 - Centro, Portel - PA,  
68480-000  
(91) 3784-1760  
ascom@portel.pa.gov.br  
<http://www.portel.pa.gov.br/>

97	DIAFRAGMA CUÍCA FREIO SAB 76404 8" ÔNIBUS	15	UNIDADE	R\$ 0,00	R\$ 0,00
98	FILTRO COMBUSTÍVEL SEPARADOR BLINDADO ÔNIBUS	20	UNIDADE	R\$ 0,00	R\$ 0,00
99	FILTRO DE AR ÔNIBUS IVECO CITY CLASS	15	UNIDADE	R\$ 0,00	R\$ 0,00
100	FILTRO DE AR P/ ÔNIBUS VOLKS 15 190 WK 1000/20	20	UNIDADE	R\$ 0,00	R\$ 0,00
101	FILTRO DE COMBUSTÍVEL ÔNIBUS VOLARE V8 PSC706	20	UNIDADE	R\$ 0,00	R\$ 0,00
102	FILTRO LUB.MWM ÔNIBUS PSL 908 W 1160	15	UNIDADE	R\$ 0,00	R\$ 0,00
103	FILTRO LUBRI.ÔNIBUS/VW/F ORD/FIAT/ MWM SERIE 10 X	20	UNIDADE	R\$ 0,00	R\$ 0,00
104	FILTRO LUBRI.ÔNIBUS/VW/F ORD/FIAT MWM SERIE	125	UNIDADE	R\$ 0,00	R\$ 0,00
105	JG PASTILHA FREIO ÔNIBUS IVECO CITY CLASS SYL22	15	UNIDADE	R\$ 0,00	R\$ 0,00
106	JG PASTILHA FREIO TRASEIRA ÔNIBUS IVECO CITY CLASS SYL22	20	UNIDADE	R\$ 0,00	R\$ 0,00
107	KIT DE EMBREAGEM 280 DISCO 4 MOLA ÔNIBUS IVECO CITY CLASS	3	UNIDADE	R\$ 0,00	R\$ 0,00
108	KIT DE EMBREAGEM SACHS 6579 ÔNIBUS VOLKS 15/190 MWM	3	UNIDADE	R\$ 0,00	R\$ 0,00
109	LONA DE FREIO FDS/88/AF/600 TRAS.ÔNIBUS IVECO CITY CLASS	6	UNIDADE	R\$ 0,00	R\$ 0,00





PREFEITURA MUNICIPAL DE  
**PORTEL**

<http://www.instagram.com/prefeituraportel>  
Av. Duque de Caxias, 803 - Centro, Portel - PA,  
68480-000  
(91) 3784-1760  
ascom@portel.pa.gov.br  
<http://www.portel.pa.gov.br/>

110	LONA DE FREIO - L224STD DIANT.ÔNIBUS IVECO	6	UNIDADE	R\$ 0,00	R\$ 0,00
111	LONA DE FREIO TRAS. FLX L-224 ÔNIBUS 15/190	6	UNIDADE	R\$ 0,00	R\$ 0,00
112	MOLA PATIM FREIO 0021665 ÔNIBUS	20	UNIDADE	R\$ 0,00	R\$ 0,00
113	MOLA VW-100-2 DIANT.ONIBUS 15170/18/16180/210A	6	UNIDADE	R\$ 0,00	R\$ 0,00
114	MOTOR DE PARTIDA ONIBUS VOLKS 15- 190 8200357	2	UNIDADE	R\$ 0,00	R\$ 0,00
115	PEDAL DO ACCELERADOR PARCIAL 0060694 ÔNIBUS	4	UNIDADE	R\$ 0,00	R\$ 0,00
116	PEDAL DO ACCELERADOR ÔNIBUS	3	UNIDADE	R\$ 0,00	R\$ 0,00
117	PINÇA DE FREIO TRAS.ONIBUS IVECO CITY 42554991	3	UNIDADE	R\$ 0,00	R\$ 0,00
118	PINO OLHAL MOLA TRAS.VW/FORD IRC 04/084 ONIBUS	15	UNIDADE	R\$ 0,00	R\$ 0,00
119	RETENTOR CUBO DIANT.0001772 VOLARE V8 ONIBUS	10	UNIDADE	R\$ 0,00	R\$ 0,00
120	RETENTOR CUBO TRS.2000/00022156 VOLARE V8 ONIBUS	10	UNIDADE	R\$ 0,00	R\$ 0,00
121	ROLAMENTO CARDAN ONIBUS IVECO CITY CLASS	15	UNIDADE	R\$ 0,00	R\$ 0,00
122	SENSOR DE ROTAÇÃO MWM S12 0281002214 ONIBUS	6	UNIDADE	R\$ 0,00	R\$ 0,00
123	SERVO DE EMBREAGEM WAB 970 051 228 ONIBUS 15-190	3	UNIDADE	R\$ 0,00	R\$ 0,00
124	TAMPA FILTRO AR VW/MB0060291	3	UNIDADE	R\$ 0,00	R\$ 0,00





PREFEITURA MUNICIPAL DE  
**PORTEL**

<http://www.instagram.com/prefeituraportel>  
Av. Duque de Caxias, 803 - Centro, Portel - PA,  
68480-000  
(91) 3784-1760  
ascom@portel.pa.gov.br  
<http://www.portel.pa.gov.br/>

125	TERMINAL BARRA DIREÇÃO DR/ESQ ONIBUS IVECO 33540	6	UNIDADE	R\$ 0,00	R\$ 0,00
126	TERMINAL CAMBIO 0054781 ONIBUS	6	UNIDADE	R\$ 0,00	R\$ 0,00
127	TERMINAL DIREÇÃO N221 ONIBUS VOLKS 15- 190	8	UNIDADE	R\$ 0,00	R\$ 0,00
128	TERMINAL DIREÇÃO ONIBUS VOLKS 15-190 N220	6	UNIDADE	R\$ 0,00	R\$ 0,00
129	TIRANTE CAMBIO 250MM 0028330 ONIBUS	6	UNIDADE	R\$ 0,00	R\$ 0,00
130	UNIDADE INJETORA 0986435541 MWM SR 12 ONIBUS	6	UNIDADE	R\$ 0,00	R\$ 0,00
131	PNEU 1000R20 BORRAC.586-10.00- 20H/16CL946 WESTLAND	24	UNIDADE	R\$ 0,00	R\$ 0,00
132	PNEU CARGA 1000X20 16L 146/142K CR600 LISO CENT	20	UNIDADE	R\$ 0,00	R\$ 0,00
133	GRAMPO FEIXE DE MOLA TRASEIRA RF- 4000 ORIGINAL	6	UNIDADE	R\$ 0,00	R\$ 0,00
134	ALTERNADOR 24V 75 AMP ZM 90.103.01	2	UNIDADE	R\$ 0,00	R\$ 0,00
135	REGULADOR DE VOLTAGEM 12V F000RS0102	6	UNIDADE	R\$ 0,00	R\$ 0,00
136	REGULADOR DE VOLTAGEM 12V F000RS0103	6	UNIDADE	R\$ 0,00	R\$ 0,00
137	REGULADOR DE VOLTAGEM 14V IK 5360	6	UNIDADE	R\$ 0,00	R\$ 0,00
138	KIT MOTOR MWM TD229 358-K13800 TURBINADO	4	UNIDADE	R\$ 0,00	R\$ 0,00
139	KIT MWM MASTER D229 922980192908 ORIGINAL MWM	4	UNIDADE	R\$ 0,00	R\$ 0,00
140	ROLAMENTO 32218	8	UNIDADE	R\$ 0,00	R\$ 0,00





PREFEITURA MUNICIPAL DE  
**PORTEL**

<http://www.instagram.com/prefeituraportel>  
Av. Duque de Caxias, 803 - Centro, Portel - PA,  
68480-000  
(91) 3784-1760  
ascom@portel.pa.gov.br  
<http://www.portel.pa.gov.br/>

141	ROLAMENTO 30312		20	UNIDADE	R\$ 0,00	R\$ 0,00
142	ROLAMENTO 47686/620		20	UNIDADE	R\$ 0,00	R\$ 0,00
143	BATERIA 100 AMP. S6X-100E		6	UNIDADE	R\$ 0,00	R\$ 0,00
144	BATERIA 60 AMP. 24 MESES		4	UNIDADE	R\$ 0,00	R\$ 0,00

VALOR TOTAL R\$

R\$ 0,00

VALOR GLOBAL: R\$ \_\_\_\_\_

**VALIDADE DA COTAÇÃO DE PREÇOS:** mínimo 60 (sessenta) dias, contados da data da emissão desta proposta.

**PRAZO DE FORNECIMENTO:** XXXXX

**CONDIÇÃO DE PAGAMENTO:**

(CIDADE)-(ESTADO), (DATA\_DE\_ASSINATURA).

\_\_\_\_\_  
(RAZÃO SOCIAL DA EMPRESA)

CNPJ: XX.XXX.XXX/XXXX-XX





<http://www.instagram.com/prefeituraportel>  
Av. Duque de Caxias, 803-Centro, Portel/PA,  
68480-000  
(91) 3784-1760  
ascom@portel.pa.gov.br  
<http://www.portel.pa.gov.br/>

## DEPARTAMENTO DE COMPRAS

### MEMORANDO Nº 460/2023-PMP

Do: Departamento de Compras  
Para: Secretário Municipal de Gestão Administração e Financeira/SEGAF  
Sr. **WALBER DA PAIXÃO VALENTE DA SILVA**

Prezado(s), conforme solicitado no dia 26 de junho de 2023, através do memorando **559/2023-P.A-SEGAF**, venho apresentar as seguintes informações relacionado a solicitação de cotação nº **20230626096**, para **Aquisição de peças, acessórios e pneus para ônibus escolares, para oferecer aos alunos da rede municipal de ensino condições adequadas para permanência e frequência em sala de aula, atendendo as necessidades da Secretaria de Educação do Município de Portel/PA;**

Considerando, que a pesquisa de preços consiste em procedimento prévio e indispensável para a verificação de existência de recursos suficientes para cobrir despesas decorrentes de contratação pública. Serve de base também para confronto e exame de propostas e estabelece o preço justo de referência que a Administração está disposta a contratar, devendo constar no edital o critério de aceitabilidade dos preços unitário e global;

Considerando, que mediante a pesquisa de preços se obtém a estimativa de custos que se apresenta como de fundamental importância nos procedimentos de contratação da Administração Pública, funcionando como instrumento de baliza aos valores oferecidos nos processos e àqueles executados nas respectivas contratações. Assim, sua principal função é garantir que o Poder Público identifique o valor médio de mercado para uma pretensão contratual;

Dentre as diversas funções da pesquisa de preços, destacam-se:

- a. informar o preço justo de referência que a Administração está disposta a contratar;
- b. verificar a existência de recursos suficientes para cobrir as despesas decorrentes de contratação pública;
- c. definir a modalidade licitatória;
- d. auxiliar a justificativa de preços na contratação direta;
- e. identificar sobrepreços em itens de planilhas de custos;
- f. identificar jogos de planilhas;
- g. identificar proposta inexequível;







<http://www.instagram.com/prefeituraportel>  
Av. Duque de Caxias, 803-Centro, Portel/PA,  
68480-000  
(91) 3784-1760  
ascom@portel.pa.gov.br  
<http://www.portel.pa.gov.br/>

## DEPARTAMENTO DE COMPRAS

- h. impedir a contratação acima do preço de mercado;
- i. garantir a seleção da proposta mais vantajosa para a Administração;
- j. auxiliar o gestor a identificar a necessidade de negociação com os fornecedores, sobre os preços registrados em ata, em virtude da exigência de pesquisa periódica;
- k. servir de parâmetro para eventuais alterações contratuais; e
- l. subsidiar decisão do pregoeiro para desclassificar as propostas apresentadas que não estejam em conformidade com os requisitos estabelecidos no edital.

O Tribunal de Contas da União, na decisão proferida no Acórdão 769/2013 – Plenário, estabeleceu que a ausência da pesquisa de preço e da estimativa da demanda pode implicar contratação de serviço com valor superior aos praticados pelo mercado, desrespeitando o princípio da economicidade, além de frustrar o caráter competitivo do certame, na medida em que a falta dessas informações prejudica a transparência e dificulta a formulação das propostas pelos licitantes.

Noutra oportunidade, a mencionada Corte de Contas esclareceu que a ausência de pesquisa que represente adequadamente os preços de mercado, além de constituir afronta à jurisprudência do Tribunal de Contas, pode render ensejo à contratação de serviços ou aquisição de bens por preços superiores aos praticados pelo mercado, ferindo, assim, o princípio da economicidade, conforme entendimento constante do Acórdão TCU 1785/2013 – Plenário.

Percebe-se, assim, que a inexistência de uma pesquisa de preços eficiente impossibilita à Administração Pública atingir os objetivos definidos pela Lei de Licitações e Contratos, principalmente aquele relacionado à seleção da proposta mais vantajosa.

A Instrução Normativa nº 73, de 05 de agosto de 2020 do Ministério da Economia, e alteração por meio da Instrução Normativa nº 65, de 07 de julho de 2021 do Ministério da Economia, que dispõe sobre os procedimentos administrativos básicos para a realização de pesquisa de preços para a aquisição de bens e contratação de serviços em geral, no âmbito do Poder Executivo, especifica que a pesquisa será realizada mediante a utilização de um dos seguintes parâmetros:

### Instrução Normativa nº 73

Art. 3º A pesquisa de preços será materializada em documento que conterà, no mínimo:

- I - identificação do agente responsável pela cotação;
- II - caracterização das fontes consultadas;





<http://www.instagram.com/prefeituraportel>  
Av. Duque de Caxias, 803-Centro, Portel/PA,  
68480-000  
(91) 3784-1760  
ascom@portel.pa.gov.br  
<http://www.portel.pa.gov.br/>

## DEPARTAMENTO DE COMPRAS

III - série de preços coletados;

IV - método matemático aplicado para a definição do valor estimado; e

V - justificativas para a metodologia utilizada, em especial para a desconsideração de valores inexequíveis, inconsistentes e excessivamente elevados, se aplicável.

Art. 5º A pesquisa de preços para fins de determinação do preço estimado em processo licitatório para a aquisição e contratação de serviços em geral será realizada mediante a utilização dos seguintes parâmetros, empregados de forma combinada ou não:

I - Painel de Preços, disponível no endereço eletrônico gov.br/paineldeprescos, desde que as cotações refiram-se a aquisições ou contratações firmadas no período de até 1 (um) ano anterior à data de divulgação do instrumento convocatório;

II - aquisições e contratações similares de outros entes públicos, firmadas no período de até 1 (um) ano anterior à data de divulgação do instrumento convocatório;

III - dados de pesquisa publicada em mídia especializada, de sítios eletrônicos especializados ou de domínio amplo, desde que atualizados no momento da pesquisa e compreendidos no intervalo de até 6 (seis) meses de antecedência da data de divulgação do instrumento convocatório, contendo a data e hora de acesso; ou

IV - pesquisa direta com fornecedores, mediante solicitação formal de cotação, desde que os orçamentos considerados estejam compreendidos no intervalo de até 6 (seis) meses de antecedência da data de divulgação do instrumento convocatório.

### Instrução Normativa nº 65:

Art. 3º A pesquisa de preços será materializada em documento que conterà, no mínimo:

I - descrição do objeto a ser contratado;

II - identificação do(s) agente(s) responsável(is) pela pesquisa ou, se for o caso, da equipe de planejamento;

III - caracterização das fontes consultadas;

IV - série de preços coletados;

V - método estatístico aplicado para a definição do valor estimado;





<http://www.instagram.com/prefeituraportel>  
Av. Duque de Caxias, 803-Centro, Portel/PA,  
68480-000  
(91) 3784-1760  
ascom@portel.pa.gov.br  
<http://www.portel.pa.gov.br/>

## DEPARTAMENTO DE COMPRAS

VI - justificativas para a metodologia utilizada, em especial para a desconsideração de valores inconsistentes, inexequíveis ou excessivamente elevados, se aplicável;

VII - memória de cálculo do valor estimado e documentos que lhe dão suporte; e

VIII - justificativa da escolha dos fornecedores, no caso da pesquisa direta de que dispõe o inciso IV do art. 5º. Critérios

Art. 5º A pesquisa de preços para fins de determinação do preço estimado em processo licitatório para a aquisição de bens e contratação de serviços em geral será realizada mediante a utilização dos seguintes parâmetros, empregados de forma combinada ou não:

I - composição de custos unitários menores ou iguais à mediana do item correspondente nos sistemas oficiais de governo, como Painel de Preços ou banco de preços em saúde, observado o índice de atualização de preços correspondente;

II - contratações similares feitas pela Administração Pública, em execução ou concluídas no período de 1 (um) ano anterior à data da pesquisa de preços, inclusive mediante sistema de registro de preços, observado o índice de atualização de preços correspondente;

III - dados de pesquisa publicada em mídia especializada, de tabela de referência formalmente aprovada pelo Poder Executivo federal e de sítios eletrônicos especializados ou de domínio amplo, desde que atualizados no momento da pesquisa e compreendidos no intervalo de até 6 (seis) meses de antecedência da data de divulgação do edital, contendo a data e a hora de acesso;

IV - pesquisa direta com, no mínimo, 3 (três) fornecedores, mediante solicitação formal de cotação, por meio de ofício ou e-mail, desde que seja apresentada justificativa da escolha desses fornecedores e que não tenham sido obtidos os orçamentos com mais de 6 (seis) meses de antecedência da data de divulgação do edital; ou

V - pesquisa na base nacional de notas fiscais eletrônicas, desde que a data das notas fiscais esteja compreendida no período de até 1 (um) ano anterior à data de divulgação do edital, conforme disposto no Caderno de Logística, elaborado pela Secretaria de Gestão da Secretaria Especial de Desburocratização, Gestão e Governo Digital do Ministério da Economia.

O método utilizado para realizar a pesquisa de preços do objeto em negrito, foi elaborada através do Banco de Preços (NP CAPACITAÇÃO E SOLUÇÕES TECNOLÓGICAS LTDA, inscrita no CNPJ nº 7.797.967/0001 95), licitações de outros órgãos públicos, consultadas mídias especializadas, sítios eletrônicos e foi localizada pesquisa com características similares ao objeto da presente contratação para que atendessem o I e II, Art. 5º da Instrução Normativa nº 73 e I, e II, Art. 5º da Instrução Normativa nº 65, conforme supracitado.





<http://www.instagram.com/prefeituraportel>  
Av. Duque de Caxias, 803-Centro, Portel/PA,  
68480-000  
(91) 3784-1760  
ascom@portel.pa.gov.br  
<http://www.portel.pa.gov.br/>

## DEPARTAMENTO DE COMPRAS

Informo ainda, que o Banco de Preços é uma solução tecnológica que atende aos parâmetros de pesquisa dispostos em Leis vigentes, Instruções Normativas, Acórdãos, Regulamentos, Decretos e Portarias. Sendo assim, por reunir diversas fontes governamentais, complementares e sites de domínio amplo, o sistema não é considerado uma fonte e, sim, um meio para que as pesquisas sejam realizadas de forma segura, ágil e eficaz.

Sendo assim, encaminho nos em anexo a pesquisa no banco de preços, contendo mapa comparativo de preços e preço médio de referência. Diante do exposto, solicito a nossa excelência a análise, aprovação e posterior que encaminhe ao ordenador de despesa, juntamente com a escolha da modalidade de licitação.

Portel/PA, 03 de outubro de 2023.

1758

*Leonira Cardoso Conceição*  
**LEONIRA CARDOSO CONCEIÇÃO**  
*Chefe do Departamento de Compras*





<http://www.instagram.com/prefeituraportel>  
Av. Duque de Caxias, 803-Centro, Portel/PA,  
68480-000  
(91) 3784-1760  
ascom@portel.pa.gov.br  
<http://www.portel.pa.gov.br/>

## DEPARTAMENTO DE COMPRAS

### COTAÇÃO DE PREÇO Nº 20230626096

**OBJETO:** Aquisição de peças, acessórios e pneus para ônibus escolares, para oferecer aos alunos da rede municipal de ensino condições adequadas para permanência e frequência em sala de aula, atendendo as necessidades da Secretaria de Educação do Município de Portel/PA.

# COTAÇÃO DE PREÇOS





<http://www.instagram.com/prefeituraportel>  
Av. Duque de Caxias, 803-Centro, Portel/PA,  
68480-000  
(91) 3784-1760  
ascom@portel.pa.gov.br  
<http://www.portel.pa.gov.br/>

## DEPARTAMENTO DE COMPRAS



### COTAÇÃO DE PREÇO Nº 20230626096

**OBJETO:** Aquisição de peças, acessórios e pneus para ônibus escolares, para oferecer aos alunos da rede municipal de ensino condições adequadas para permanência e frequência em sala de aula, atendendo as necessidades da Secretaria de Educação do Município de Portel/PA.

## **BANCO DE PREÇOS** **(NP CAPACITAÇÃO E SOLUÇÕES TECNOLÓGICAS LTDA)**

CNPJ nº 7.797.967/0001 95

*Atendendo os Incisos I e II, Art. 5º da Instrução Normativa nº 73 e Incisos I e II, Art. 5º da Instrução Normativa nº 65*





## Relatório de Cotação: ITENS PEC,AS, ACESSÓRIOS E PNEUS PARA O ANIBUS ESCOLAR

Pesquisa realizada entre 26/06/2023 09:14:57 e 02/10/2023 19:08:07

Relatório gerado no dia 03/10/2023 09:04:14 (IP: 45.224.110.191)

Em conformidade com a Instrução Normativa Nº 73 de 05 de Agosto de 2020.

**Método Matemático Aplicado:** Média Aritmética dos preços obtidos - Preço calculado com base na média aritmética de todos os preços selecionados pelo usuário para aquele determinado Item.

Conforme Instrução Normativa Nº 73 de 05 de Agosto de 2020, no Artigo 3º, "A pesquisa de preços será materializada em documento que conterá: INC IV -Método matemático aplicado para a definição do valor estimado."

### Item 1: PNEU COM CÂMARA 1.000/20

PREÇOS / PROPOSTAS	QUANTIDADE	PREÇO ESTIMADO	PERCENTUAL	PREÇO MÁXIMO	% VALOR GLOBAL	TOTAL
3 / 5	16	R\$ 4.740,62 (un)	-	R\$ 4.740,62	8%	R\$ 75.849,92
Preço Compras Governamentais	Órgão Público			Identificação	Data Licitação	Preço
1	MINISTÉRIO DA DEFESA   Comando da Aeronáutica   GRUPAMENTO DE APOIO DO GALEÃO			NºPregão: 802022 UASG:120645	13/10/2022	R\$ 6.288,85
Valor Unitário						R\$ 6.288,85
Nº Preço	Site Domínio Amplo			Identificação	Data/Hora Inclusão	Preço
1	Profast			Anexo 1	05/09/2023 19:35:50	R\$ 3.933,00
Valor Unitário						R\$ 3.933,00
Preço Público	Órgão Público			Identificação	Data Licitação	Preço
1	Prefeitura Municipal de Paraguaçu   SECRETARIA MUNICIPAL DE ADMINISTRAÇÃO			1752022	20/10/2022	R\$ 4.000,00
Valor Unitário						R\$ 4.000,00
<b>Média dos Preços Obtidos: R\$ 4.740,62</b>						

### Item 2: PNEU SEM CÂMARA RADIAL 275/80R 22.5

PREÇOS / PROPOSTAS	QUANTIDADE	PREÇO ESTIMADO	PERCENTUAL	PREÇO MÁXIMO	% VALOR GLOBAL	TOTAL
3 / 0	18	R\$ 2.944,23 (un)	-	R\$ 2.944,23	5,6%	R\$ 52.996,14
Nº Preço	Site Domínio Amplo			Identificação	Data/Hora Inclusão	Preço
1	Casas Bahia			Anexo 4	05/09/2023 10:30:45	R\$ 2.999,90



2 Guaporé Pneus

Anexo 3 05/09/2023 10:20:10 R\$ 2.932,79

3 DellaVia

Anexo 2 05/09/2023 10:19:48 R\$ 2.900,00

Valor Unitário

R\$ 2.944,23



Média dos Preços Obtidos: R\$ 2.944,23

## Item 3: PNEU SEM CÂMARA RADIAL 215/75R 17.5

PREÇOS / PROPOSTAS	QUANTIDADE	PREÇO ESTIMADO	PERCENTUAL	PREÇO MÁXIMO	% VALOR GLOBAL	TOTAL
3 / 0	18	R\$ 1.740,69 (un)	-	R\$ 1.740,69	3,3%	R\$ 31.332,42

N° Preço	Site Domínio Amplo	Identificação	Data/Hora Inclusão	Preço
1	Pneustore	Anexo 7	05/09/2023 10:43:04	R\$ 1.724,90
2	Pneustore	Anexo 6	05/09/2023 10:42:38	R\$ 1.699,90
3	Hipervarejo	Anexo 5	05/09/2023 10:41:41	R\$ 1.797,28
Valor Unitário				R\$ 1.740,69

Média dos Preços Obtidos: R\$ 1.740,69

## Item 4: CÂMARA P/PNEU 1000-20

PREÇOS / PROPOSTAS	QUANTIDADE	PREÇO ESTIMADO	PERCENTUAL	PREÇO MÁXIMO	% VALOR GLOBAL	TOTAL
3 / 0	40	R\$ 195,62 (un)	-	R\$ 195,62	0,8%	R\$ 7.824,80

N° Preço	Site Domínio Amplo	Identificação	Data/Hora Inclusão	Preço
1	Submarino ( <a href="http://www.submarino.com.br/">http://www.submarino.com.br/</a> )	Anexo 10	05/09/2023 11:03:51	R\$ 190,87
2	Mercado Livre	Anexo 9	05/09/2023 11:03:37	R\$ 198,00
3	Mercado Livre	Anexo 8	05/09/2023 11:03:32	R\$ 198,00
Valor Unitário				R\$ 195,62

Média dos Preços Obtidos: R\$ 195,62

## Item 5: PROTETOR DE CAMARA DE AR P/ PNEU 1.000/20

PREÇOS / PROPOSTAS	QUANTIDADE	PREÇO ESTIMADO	PERCENTUAL	PREÇO MÁXIMO	% VALOR GLOBAL	TOTAL
3 / 16	40	R\$ 108,92 (un)	-	R\$ 108,92	0,5%	R\$ 4.356,80

Preço Compras Governamentais	Órgão Público	Identificação	Data Licitação	Preço
1	PREFEITURA MUNICIPAL DE ITIRAPUÃ/SP	NºPregão:232023 UASG:986575	17/03/2023	R\$ 106,75
2	Prefeitura Municipal de Itaquaquecetuba/SP	NºPregão:202023 UASG:986563	27/02/2023	R\$ 100,00
Valor Unitário				R\$ 103,38





Preço Público	Órgão Público
1	Prefeitura Municipal de Galinhos
Valor Unitário	



Identificação	Data Licitação	Preço
249216	03/08/2023	R\$ 120,00
		R\$ 120,00

**Média dos Preços Obtidos: R\$ 108,92**

**Item 6: FEIXE DE MOLA DIANTEIRO**

PREÇOS / PROPOSTAS	QUANTIDADE	PREÇO ESTIMADO	PERCENTUAL	PREÇO MÁXIMO	% VALOR GLOBAL	TOTAL
3 / 9	5	R\$ 4.089,17 (un)	-	R\$ 4.089,17	2,2%	R\$ 20.445,85

Preço Compras Governamentais	Órgão Público	Identificação	Data Licitação	Preço
1	PREFEITURA MUNICIPAL DE SAO DOMINGOS DO CAPIM	NºPregão:162023 UASG:980543	08/05/2023	R\$ 3.536,52
2	PREFEITURA MUNICIPAL DE SALINÓPOLIS/PA	NºPregão:72023 UASG:980523	17/02/2023	R\$ 4.253,00
3	PREFEITURA MUNICIPAL DE SALINÓPOLIS/PA	NºPregão:72023 UASG:980523	17/02/2023	R\$ 4.478,00
Valor Unitário				R\$ 4.089,17

**Média dos Preços Obtidos: R\$ 4.089,17**

**Item 7: FEIXE DE MOLA TRASEIRO**

PREÇOS / PROPOSTAS	QUANTIDADE	PREÇO ESTIMADO	PERCENTUAL	PREÇO MÁXIMO	% VALOR GLOBAL	TOTAL
3 / 0	5	R\$ 6.104,26 (un)	-	R\$ 6.104,26	3,2%	R\$ 30.521,30

Nº Preço	Site Domínio Amplo	Identificação	Data/Hora Inclusão	Preço
1	Mercado Livre	Anexo 13	06/09/2023 08:21:46	R\$ 7.997,95
2	Peça Agora Autopeças	Anexo 12	06/09/2023 08:18:03	R\$ 4.075,73
3	Volvo Peças	Anexo 11	06/09/2023 08:13:02	R\$ 6.239,10
Valor Unitário				R\$ 6.104,26

**Média dos Preços Obtidos: R\$ 6.104,26**

**Item 8: MOTOR DE ARRANQUE - MOTOR MWM SERIE 12**

PREÇOS / PROPOSTAS	QUANTIDADE	PREÇO ESTIMADO	PERCENTUAL	PREÇO MÁXIMO	% VALOR GLOBAL	TOTAL
3 / 0	3	R\$ 4.148,49 (un)	-	R\$ 4.148,49	1,3%	R\$ 12.445,47

Nº Preço	Site Domínio Amplo	Identificação	Data/Hora Inclusão	Preço
1	Pavoni Trator Peças	Anexo 14	06/09/2023 08:32:15	R\$ 3.768,41
2	Mercado Livre	Anexo 16	02/10/2023 13:58:07	R\$ 4.647,53
3	Peça Agora Autopeças	Anexo 15	02/10/2023 13:57:03	R\$ 4.029,52
Valor Unitário				R\$ 4.148,49



## Item 9: BOMBA DE COMBUSTÍVEL P/ ÔNIBUS IVECO CITY CLASS

Média dos Preços Obtidos: R\$ 4.148,49

PREÇOS / PROPOSTAS	QUANTIDADE	PREÇO ESTIMADO	PERCENTUAL	PREÇO MÁXIMO	% VALOR GLOBAL	TOTAL
3 / 27	8	R\$ 2.096,91 (un)	-	R\$ 2.096,91	1,8%	R\$ 16.775,28
Preço Compras Governamentais	Órgão Público			Identificação	Data Licitação	Preço
1	MINISTÉRIO DA AGRICULTURA, PECUÁRIA E ABASTECIMENTO   Empresa Brasileira de Pesquisa Agropecuária   EMBRAPA RORAIMA/BOA VISTA/RR			NºPregão:62023 UASG:135005	17/08/2023	R\$ 2.278,50
2	Consórcio Intermunicipal de Saúde Alto das Vertentes/MG			NºPregão:112023 UASG:927658	01/06/2023	R\$ 2.125,37
3	MINISTÉRIO DA DEFESA   Comando do Exército   Comando Militar do Sul   COMANDO DA 3ª DIVISÃO DO EXÉRCITO - BASE ADMINISTRATIVA DA GUARNIÇÃO DE SAN   TA MARIA   2ªBrigada de Cavalaria Mecanizada   10ºBatalhão Logístico			NºPregão:32023 UASG:160354	22/05/2023	R\$ 1.886,86
Valor Unitário						R\$ 2.096,91

Média dos Preços Obtidos: R\$ 2.096,91

## Item 10: AMORTECEDOR P/ ÔNIBUS VOLKS 15 190

PREÇOS / PROPOSTAS	QUANTIDADE	PREÇO ESTIMADO	PERCENTUAL	PREÇO MÁXIMO	% VALOR GLOBAL	TOTAL
3 / 4	15	R\$ 635,75 (un)	-	R\$ 635,75	1%	R\$ 9.536,25
Preço Compras Governamentais	Órgão Público			Identificação	Data Licitação	Preço
1	PREFEITURA MUNICIPAL DE AURORA DO PARA			NºPregão:782022 UASG:980389	21/11/2022	R\$ 653,25
Valor Unitário						R\$ 653,25
Preço Público	Órgão Público			Identificação	Data Licitação	Preço
1	PREFEITURA MUNICIPAL DE IBIRAREMA			00010522	21/11/2022	R\$ 569,00
2	PREFEITURA MUNICIPAL DA ESTÂNCIA CLIMÁTICA DE NUPORANGA			00014822	31/10/2022	R\$ 685,00
Valor Unitário						R\$ 627,00

Média dos Preços Obtidos: R\$ 635,75

## Item 11: GRAMPO PARA MOLA 5/8 X 10

PREÇOS / PROPOSTAS	QUANTIDADE	PREÇO ESTIMADO	PERCENTUAL	PREÇO MÁXIMO	% VALOR GLOBAL	TOTAL
3 / 3	20	R\$ 144,71 (un)	-	R\$ 144,71	0,3%	R\$ 2.894,20
Preço Público	Órgão Público			Identificação	Data Licitação	Preço
1	Município de Itaperuçu			MDI-222023- Processo dispensa	07/05/2023	R\$ 150,00
2	SERVIÇOS URBANOS   Prefeitura Municipal de General Câmara/RS			62023	27/01/2023	R\$ 85,00
3	FUNDO MUNICIPAL DE EDUCAÇÃO - FME			00000323	17/01/2023	R\$ 199,12
Valor Unitário						R\$ 144,71

Média dos Preços Obtidos: R\$ 144,71



## Item 12: TERMINAL DE DIREÇÃO VOLKS 15 190

PREÇOS / PROPOSTAS	QUANTIDADE	PREÇO ESTIMADO	PERCENTUAL	PREÇO MÁXIMO	% VALOR GLOBAL	TOTAL
3 / 4	15	R\$ 275,11 (un)	-	R\$ 275,11	0,4%	R\$ 4.126,65

Preço Público	Órgão Público	Identificação	Data Licitação	Preço
1	Prefeitura Municipal de Quatro Irmãos	00026323	23/08/2023	R\$ 364,85
2	Prefeitura Municipal de Ourilândia do Norte   Fundo Municipal de Educação - FME	226220	09/03/2023	R\$ 215,98
3	Recursos Estaduais   Prefeitura Municipal de Jóia/RS	962023	20/01/2023	R\$ 244,50
Valor Unitário				R\$ 275,11

**Média dos Preços Obtidos: R\$ 275,11**



## Item 13: BATERIA DE 150 AMP

PREÇOS / PROPOSTAS	QUANTIDADE	PREÇO ESTIMADO	PERCENTUAL	PREÇO MÁXIMO	% VALOR GLOBAL	TOTAL
3 / 3	10	R\$ 1.251,75 (un)	-	R\$ 1.251,75	1,3%	R\$ 12.517,50

Preço Público	Órgão Público	Identificação	Data Licitação	Preço
1	MUNICÍPIO DE FLORES DO PIAUI/PI	56565	31/01/2023	R\$ 1.063,24
2	FUNDO MUNICIPAL DE EDUCAÇÃO DE TERRA SANTA - FUNDEB	98000222	17/10/2022	R\$ 1.346,00
3	CÂMARA MUNICIPAL DE TERRA SANTA	98000222	17/10/2022	R\$ 1.346,00
Valor Unitário				R\$ 1.251,75

**Média dos Preços Obtidos: R\$ 1.251,75**

## Item 14: LIMPADOR DE PARABRISA P/ ÔNIBUS VOLARE V8L

PREÇOS / PROPOSTAS	QUANTIDADE	PREÇO ESTIMADO	PERCENTUAL	PREÇO MÁXIMO	% VALOR GLOBAL	TOTAL
3 / 3	20	R\$ 110,00 (un)	-	R\$ 110,00	0,2%	R\$ 2.200,00

Preço Público	Órgão Público	Identificação	Data Licitação	Preço
1	Prefeitura Municipal de Quatro Irmãos	00020923	24/07/2023	R\$ 94,00
2	Prefeitura Municipal de Quatro Irmãos	00018823	12/07/2023	R\$ 118,00
3	Prefeitura Municipal de Quatro Irmãos	00016823	05/07/2023	R\$ 118,00
Valor Unitário				R\$ 110,00

**Média dos Preços Obtidos: R\$ 110,00**

## Item 15: CRUZETA P/ ÔNIBUS VOLARE V8L

PREÇOS / PROPOSTAS	QUANTIDADE	PREÇO ESTIMADO	PERCENTUAL	PREÇO MÁXIMO	% VALOR GLOBAL	TOTAL
3 / 5	20	R\$ 397,25 (un)	-	R\$ 397,25	0,8%	R\$ 7.945,00

Preço Público	Órgão Público	Identificação	Data Licitação	Preço
1	Prefeitura Municipal de Ourilândia do Norte   Fundo Municipal de Educação - FME	226220	09/03/2023	R\$ 382,00
2	Prefeitura Municipal de Terra Rica - PR	16691_032023	24/02/2023	R\$ 409,77
3	FUNDO MUNICIPAL DE HABITAÇÃO E INTERESSE SOCIAL	00028422	21/12/2022	R\$ 399,97



Valor Unitário

R\$ 397,25

Média dos Preços Obtidos: R\$ 397,25

## Item 16: CUBO TRASEIRO P/ ÔNIBUS VOLARE V8L

PREÇOS / PROPOSTAS	QUANTIDADE	PREÇO ESTIMADO	PERCENTUAL	PREÇO MÁXIMO	% VALOR GLOBAL	TOTAL
3 / 0	15	R\$ 1.760,69 (un)	-	R\$ 1.760,69	2,8%	R\$ 26.410,35
N° Preço	Site Domínio Amplo			Identificação	Data/Hora Inclusão	Preço
1	Mercado Livre			Anexo 19	06/09/2023 10:51:21	R\$ 2.228,01
2	Mercado Livre			Anexo 18	06/09/2023 10:51:08	R\$ 1.421,15
3	Peça Agora Autopeças			Anexo 17	06/09/2023 10:50:56	R\$ 1.632,90
Valor Unitário						R\$ 1.760,69

Média dos Preços Obtidos: R\$ 1.760,69

## Item 17: RETENTOR CUBO TRASEIRO VOLARE V8L

PREÇOS / PROPOSTAS	QUANTIDADE	PREÇO ESTIMADO	PERCENTUAL	PREÇO MÁXIMO	% VALOR GLOBAL	TOTAL
3 / 3	25	R\$ 59,17 (un)	-	R\$ 59,17	0,2%	R\$ 1.479,25
Preço Público	Órgão Público			Identificação	Data Licitação	Preço
1	Prefeitura Municipal de Quatro Irmãos			00022623	02/08/2023	R\$ 49,51
2	FUNDO ESPECIAL DE HONORARIOS DE SUCUMBENCIA			00010223	19/06/2023	R\$ 63,00
3	PREFEITURA MUNICIPAL			00009222	17/10/2022	R\$ 65,00
Valor Unitário						R\$ 59,17

Média dos Preços Obtidos: R\$ 59,17

## Item 18: FILTRO DIESEL PSD 980

PREÇOS / PROPOSTAS	QUANTIDADE	PREÇO ESTIMADO	PERCENTUAL	PREÇO MÁXIMO	% VALOR GLOBAL	TOTAL
3 / 3	20	R\$ 180,85 (un)	-	R\$ 180,85	0,4%	R\$ 3.617,00
Preço Público	Órgão Público			Identificação	Data Licitação	Preço
1	Prefeitura Municipal de Quatro Irmãos			00016323	21/07/2023	R\$ 195,00
2	Prefeitura Municipal de Franciscópolis   SEC. DE ADMINISTRAÇÃO E FINANÇAS			72023	03/02/2023	R\$ 120,00
3	PREFEITURA MUNICIPAL DE CÁCERES			00013722	26/09/2022	R\$ 227,56
Valor Unitário						R\$ 180,85

Média dos Preços Obtidos: R\$ 180,85

## Item 19: FILTRO DIESEL PSD 981

PREÇOS / PROPOSTAS	QUANTIDADE	PREÇO ESTIMADO	PERCENTUAL	PREÇO MÁXIMO	% VALOR GLOBAL	TOTAL
3 / 3	20	R\$ 224,85 (un)	-	R\$ 224,85	0,5%	R\$ 4.497,00



Relatório gerado no dia 03/10/2023 09:04:14 (IP: 45.224.110.191)  
 Código Validação: yfJY1Gm3%2bg8h5qQPSfZkNI7AjcbNVfU%2bCg1uUux2hZUqHU8nPm6WA%3d%3d  
<http://www.bancodeprecos.com.br/CertificadoAutenticidade?token=yfJY1Gm3%252bg8h5qQPSfZkNI7AjcbNVfU%252bCg1uUux2hZUqHU8nPm6WA%253d%253d>

Preço Público	Órgão Público	Identificação	Data Licitação	Preço
1	Prefeitura Municipal de Quatro Irmãos	00016323	21/07/2023	R\$ 252,00
2	Prefeitura Municipal de Quatro Irmãos	00016323	21/07/2023	R\$ 195,00
3	PREFEITURA MUNICIPAL DE CÁCERES	00013722	26/09/2022	R\$ 227,56
Valor Unitário				R\$ 224,85



Média dos Preços Obtidos: R\$ 224,85

Item 20: FILTRO DIESEL PEC 3014

PREÇOS / PROPOSTAS	QUANTIDADE	PREÇO ESTIMADO	PERCENTUAL	PREÇO MÁXIMO	% VALOR GLOBAL	TOTAL
3 / 3	20	R\$ 186,15 (un)	-	R\$ 186,15	0,4%	R\$ 3.723,00

Preço Público	Órgão Público	Identificação	Data Licitação	Preço
1	Prefeitura Municipal de Pedreira	10048323	24/03/2023	R\$ 226,80
2	COORDENAÇÃO DA INFRA-ESTRUTURA MUNICIPAL   Prefeitura Municipal de Caçapava do Sul/RS	772023	18/01/2023	R\$ 167,70
3	Coordenadoria de Obras Urbanas e Rurais   Secretaria de Obras e Serviços   Prefeitura Municipal de São Pedro/SP	732023	12/01/2023	R\$ 163,95
Valor Unitário				R\$ 186,15

Média dos Preços Obtidos: R\$ 186,15

Item 21: FILTRO LUBRIFICANTE PSL 908

PREÇOS / PROPOSTAS	QUANTIDADE	PREÇO ESTIMADO	PERCENTUAL	PREÇO MÁXIMO	% VALOR GLOBAL	TOTAL
3 / 3	20	R\$ 118,00 (un)	-	R\$ 118,00	0,3%	R\$ 2.360,00

Preço Público	Órgão Público	Identificação	Data Licitação	Preço
1	FUNDO MUNICIPAL DE ASSISTENCIA SOCIAL	00007223	10/03/2023	R\$ 118,00
2	FUNDO MUNICIPAL DE SAÚDE	00007223	10/03/2023	R\$ 118,00
3	PREFEITURA MUNICIPAL DE ALTO DO RODRIGUES	00007223	10/03/2023	R\$ 118,00
Valor Unitário				R\$ 118,00

Média dos Preços Obtidos: R\$ 118,00

Item 22: FILTRO DESUMIDIFICADOR DSF 0204

PREÇOS / PROPOSTAS	QUANTIDADE	PREÇO ESTIMADO	PERCENTUAL	PREÇO MÁXIMO	% VALOR GLOBAL	TOTAL
3 / 5	20	R\$ 189,35 (un)	-	R\$ 189,35	0,4%	R\$ 3.787,00

N° Preço	Site Domínio Amplo	Identificação	Data/Hora Inclusão	Preço
1	Mercado Livre	Anexo 21	02/10/2023 15:58:44	R\$ 173,90
2	Innova Peças	Anexo 20	02/10/2023 15:58:20	R\$ 221,66
Valor Unitário				R\$ 197,78

Preço Público	Órgão Público	Identificação	Data Licitação	Preço
---------------	---------------	---------------	----------------	-------



Relatório gerado no dia 03/10/2023 09:04:14 (IP: 45.224.110.191)  
 Código Validação: yJY1Gm3%2bg8h5qQPSfZkNI7AjbNVfU%2bCg1uUux2hZUqHU8nPtm6WA%3d%3d  
<http://www.bancodoprecos.com.br/CertificadoAutenticidade?token=yJY1Gm3%252bg8h5qQPSfZkNI7AjbNVfU%252bCg1uUux2hZUqHU8nPtm6WA%253d%253d>

1 MUNICÍPIO DE SÃO SIMÃO/GO 56834 07/02/2023 R\$ 172,50

Valor Unitário R\$ 172,50

Média dos Preços Obtidos: R\$ 189,35

Item 23: FILTRO P/ HIDRAULICO PH 346

PREÇOS / PROPOSTAS	QUANTIDADE	PREÇO ESTIMADO	PERCENTUAL	PREÇO MÁXIMO	% VALOR GLOBAL	TOTAL
3 / 3	20	R\$ 20,30 (un)	-	R\$ 20,30	0%	R\$ 406,00

Preço Público	Órgão Público	Identificação	Data Licitação	Preço
1	MUNICÍPIO DE CARDOSO MOREIRA	00017023	05/05/2023	R\$ 20,30
2	FUNDO MUNICIPAL DE EDUCAÇÃO - FME	00017023	05/05/2023	R\$ 20,30
3	FUNDO MUN. DE ASSISTÊNCIA SOCIAL- FMAS	00017023	05/05/2023	R\$ 20,30

Valor Unitário R\$ 20,30

Média dos Preços Obtidos: R\$ 20,30



Item 24: FILTRO DE AR RADIAL SEAL ARS 9839

PREÇOS / PROPOSTAS	QUANTIDADE	PREÇO ESTIMADO	PERCENTUAL	PREÇO MÁXIMO	% VALOR GLOBAL	TOTAL
3 / 0	20	R\$ 154,83 (un)	-	R\$ 154,83	0,3%	R\$ 3.096,60

N° Preço	Site Domínio Amplo	Identificação	Data/Hora Inclusão	Preço
1	Extra.com.br	Anexo 24	02/10/2023 16:10:58	R\$ 136,90
2	Pavoni Trator Peças	Anexo 23	02/10/2023 16:10:48	R\$ 163,80
3	Mercado Livre	Anexo 22	02/10/2023 16:10:19	R\$ 163,78

Valor Unitário R\$ 154,83

Média dos Preços Obtidos: R\$ 154,83

Item 25: FILTRO DE AR SEGURANÇA ASR 839

PREÇOS / PROPOSTAS	QUANTIDADE	PREÇO ESTIMADO	PERCENTUAL	PREÇO MÁXIMO	% VALOR GLOBAL	TOTAL
3 / 3	20	R\$ 73,08 (un)	-	R\$ 73,08	0,2%	R\$ 1.461,60

Preço Público	Órgão Público	Identificação	Data Licitação	Preço
1	PREFEITURA MUNICIPAL DE UBARANA	00004423	24/03/2023	R\$ 101,24
2	PREFEITURA MUNICIPAL DE ALTO DO RODRIGUES	00007223	10/03/2023	R\$ 58,00
3	Prefeitura Municipal de Franciscópolis   SEC. DE ADMINISTRAÇÃO E FINANÇAS	72023	03/02/2023	R\$ 60,00

Valor Unitário R\$ 73,08

Média dos Preços Obtidos: R\$ 73,08

Item 26: LONA DE FREIO ONIBUS VOLKS 15 190

PREÇOS / PROPOSTAS	QUANTIDADE	PREÇO ESTIMADO	PERCENTUAL	PREÇO MÁXIMO	% VALOR GLOBAL	TOTAL
3 / 4	25	R\$ 335,99 (un)	-	R\$ 335,99	0,9%	R\$ 8.399,75



Preço Público	Órgão Público	Identificação	Data Licitação	Preço
1	FUNDEB	00010223	19/06/2023	R\$ 345,00
2	FUNDO MUNICIPAL DE ASSISTÊNCIA SOCIAL	00010223	19/06/2023	R\$ 345,00
3	Prefeitura Municipal de Ourilândia do Norte   Fundo Municipal de Educação - FME	226220	09/03/2023	R\$ 317,98
Valor Unitário				R\$ 335,99

**Média dos Preços Obtidos: R\$ 335,99**

Item 27: LONA DE FREIO VOLARE V8L

PREÇOS / PROPOSTAS	QUANTIDADE	PREÇO ESTIMADO	PERCENTUAL	PREÇO MÁXIMO	% VALOR GLOBAL	TOTAL
3 / 3	25	R\$ 334,25 (un)	-	R\$ 334,25	0,9%	R\$ 8.356,25

Preço Público	Órgão Público	Identificação	Data Licitação	Preço
1	FUNDO ESPECIAL DE HONORARIOS DE SUCUMBENCIA	00010223	19/06/2023	R\$ 345,00
2	FUNDO DE INVESTIMENTO CULTURAL - FIC	00010223	19/06/2023	R\$ 345,00
3	PREFEITURA MUNICIPAL DE DRACENA	00031922	14/10/2022	R\$ 312,75
Valor Unitário				R\$ 334,25

**Média dos Preços Obtidos: R\$ 334,25**



Item 28: ALTERNADOR 12V VOLARE V8L

PREÇOS / PROPOSTAS	QUANTIDADE	PREÇO ESTIMADO	PERCENTUAL	PREÇO MÁXIMO	% VALOR GLOBAL	TOTAL
3 / 1	5	R\$ 2.416,33 (un)	-	R\$ 2.416,33	1,3%	R\$ 12.081,65

N° Preço	Site Domínio Amplo	Identificação	Data/Hora Inclusão	Preço
1	Mercado Livre	Anexo 26	11/09/2023 18:37:50	R\$ 2.250,00
2	Mercado Livre	Anexo 25	11/09/2023 18:33:26	R\$ 2.299,00
Valor Unitário				R\$ 2.274,50

Preço Público	Órgão Público	Identificação	Data Licitação	Preço
1	Prefeitura Municipal de Rolândia - PR	16075_152023	27/01/2023	R\$ 2.700,00
Valor Unitário				R\$ 2.700,00

**Média dos Preços Obtidos: R\$ 2.416,33**

Item 29: ALTERNADOR 24V VOLARE V8L

PREÇOS / PROPOSTAS	QUANTIDADE	PREÇO ESTIMADO	PERCENTUAL	PREÇO MÁXIMO	% VALOR GLOBAL	TOTAL
3 / 3	5	R\$ 2.779,98 (un)	-	R\$ 2.779,98	1,5%	R\$ 13.899,90

N° Preço	Site Domínio Amplo	Identificação	Data/Hora Inclusão	Preço
1	Shopee	Anexo 28	11/09/2023 18:46:28	R\$ 3.091,95
2	Mercado Livre	Anexo 27	11/09/2023 18:45:25	R\$ 2.299,00



Valor Unitário						R\$ 2.695,48
Preço Público	Órgão Público			Identificação	Data Licitação	Preço
1	PM DE CORONEL BICACO			45800-12-2023-PDE	13/03/2023	R\$ 2.949,00
Valor Unitário						R\$ 2.949,00



**Média dos Preços Obtidos: R\$ 2.779,98**

**Item 30: UNIDADE INJETORA MWM SERIE 12 E SERIE 10**

PREÇOS / PROPOSTAS	QUANTIDADE	PREÇO ESTIMADO	PERCENTUAL	PREÇO MÁXIMO	% VALOR GLOBAL	TOTAL
3 / 4	5	R\$ 2.243,32 (un)	-	R\$ 2.243,32	1,2%	R\$ 11.216,60
N° Preço	Site Domínio Amplo			Identificação	Data/Hora Inclusão	Preço
1	Magazine Luiza ( <a href="https://www.magazineluiza.com.br/">https://www.magazineluiza.com.br/</a> )			Anexo 30	12/09/2023 09:51:43	R\$ 2.588,82
2	Sorasa Truck Center			Anexo 29	12/09/2023 09:51:24	R\$ 2.251,15
Valor Unitário						R\$ 2.419,99
Preço Público	Órgão Público			Identificação	Data Licitação	Preço
1	Prefeitura Municipal de Vera Cruz   Setor de Licitações			233772	24/04/2023	R\$ 1.890,00
Valor Unitário						R\$ 1.890,00

**Média dos Preços Obtidos: R\$ 2.243,32**

**Item 31: VALVULA DA BOMBA COMBUST. MWM SERIE 12 E SERIE 10**

PREÇOS / PROPOSTAS	QUANTIDADE	PREÇO ESTIMADO	PERCENTUAL	PREÇO MÁXIMO	% VALOR GLOBAL	TOTAL
3 / 0	3	R\$ 197,90 (un)	-	R\$ 197,90	0,1%	R\$ 593,70
N° Preço	Site Domínio Amplo			Identificação	Data/Hora Inclusão	Preço
1	Shopee			Anexo 33	12/09/2023 10:00:29	R\$ 286,95
2	AliExpress.com			Anexo 32	12/09/2023 09:59:11	R\$ 132,32
3	AliExpress.com			Anexo 31	12/09/2023 09:58:40	R\$ 174,42
Valor Unitário						R\$ 197,90

**Média dos Preços Obtidos: R\$ 197,90**

**Item 32: SENSOR PRESSÃO TUBO DIST. MWM SERIE 12**

PREÇOS / PROPOSTAS	QUANTIDADE	PREÇO ESTIMADO	PERCENTUAL	PREÇO MÁXIMO	% VALOR GLOBAL	TOTAL
3 / 0	5	R\$ 1.055,61 (un)	-	R\$ 1.055,61	0,6%	R\$ 5.278,05
N° Preço	Site Domínio Amplo			Identificação	Data/Hora Inclusão	Preço





1	Mercado Livre	Anexo 36	02/10/2023 16:40:22	R\$ 1.199,00
2	Mercado Livre	Anexo 35	02/10/2023 16:39:23	R\$ 876,00
3	Futura Caminhões	Anexo 34	02/10/2023 16:39:09	R\$ 1.091,82
<b>Valor Unitário</b>				<b>R\$ 1.055,61</b>



**Média dos Preços Obtidos: R\$ 1.055,61**

**Item 33: SENSOR DE CONDENSADOR DE AR MWM SERIE 12**

<b>PREÇOS / PROPOSTAS</b> 3 / 0	<b>QUANTIDADE</b> 8	<b>PREÇO ESTIMADO</b> R\$ 318,50 (un)	<b>PERCENTUAL</b> -	<b>PREÇO MÁXIMO</b> R\$ 318,50	<b>% VALOR GLOBAL</b> 0,3%	<b>TOTAL</b> R\$ 2.548,00
------------------------------------	------------------------	--	------------------------	-----------------------------------	-------------------------------	------------------------------

N° Preço	Site Domínio Amplo	Identificação	Data/Hora Inclusão	Preço
1	Peça Agora Autopeças	Anexo 39	12/09/2023 10:46:25	R\$ 346,56
2	Sorasa Truck Center	Anexo 38	12/09/2023 10:46:11	R\$ 209,92
3	Tuttonline	Anexo 37	12/09/2023 10:45:31	R\$ 399,03

**Valor Unitário** R\$ 318,50

**Média dos Preços Obtidos: R\$ 318,50**

**Item 34: SENSOR DE TEMPERATURA MWM SERIE 12**

<b>PREÇOS / PROPOSTAS</b> 3 / 1	<b>QUANTIDADE</b> 10	<b>PREÇO ESTIMADO</b> R\$ 564,18 (un)	<b>PERCENTUAL</b> -	<b>PREÇO MÁXIMO</b> R\$ 564,18	<b>% VALOR GLOBAL</b> 0,6%	<b>TOTAL</b> R\$ 5.641,80
------------------------------------	-------------------------	--	------------------------	-----------------------------------	-------------------------------	------------------------------

N° Preço	Site Domínio Amplo	Identificação	Data/Hora Inclusão	Preço
1	Futura Caminhões	Anexo 40	12/09/2023 10:57:05	R\$ 598,50
2	Tuttonline	Anexo 41	02/10/2023 17:06:17	R\$ 399,03

**Valor Unitário** R\$ 498,77

Preço Público	Órgão Público	Identificação	Data Licitação	Preço
1	Prefeitura Municipal de Rolândia - PR	16075_152023	27/01/2023	R\$ 695,00

**Valor Unitário** R\$ 695,00

**Média dos Preços Obtidos: R\$ 564,18**

**Item 35: SENSOR DE ROTAÇÃO MWM SERIE 12**

<b>PREÇOS / PROPOSTAS</b> 3 / 3	<b>QUANTIDADE</b> 10	<b>PREÇO ESTIMADO</b> R\$ 1.081,12 (un)	<b>PERCENTUAL</b> -	<b>PREÇO MÁXIMO</b> R\$ 1.081,12	<b>% VALOR GLOBAL</b> 1,1%	<b>TOTAL</b> R\$ 10.811,20
------------------------------------	-------------------------	--	------------------------	-------------------------------------	-------------------------------	-------------------------------

Preço Público	Órgão Público	Identificação	Data Licitação	Preço
---------------	---------------	---------------	----------------	-------



1	Prefeitura Municipal de Terra Rica - PR	14319_1592022	27/10/2022	R\$ 1.075,17
2	Prefeitura Municipal de Terra Rica - PR	14319_1592022	27/10/2022	R\$ 960,33
3	Prefeitura Municipal de Terra Rica - PR	14319_1592022	27/10/2022	R\$ 1.207,85
Valor Unitário				R\$ 1.081,12



Média dos Preços Obtidos: R\$ 1.081,12

Item 36: FILTRO RACOL COMPLETO MWM SERIE 12

PREÇOS / PROPOSTAS	QUANTIDADE	PREÇO ESTIMADO	PERCENTUAL	PREÇO MÁXIMO	% VALOR GLOBAL	TOTAL
3 / 0	10	R\$ 227,66 (un)	-	R\$ 227,66	0,2%	R\$ 2.276,60

N° Preço	Site Domínio Amplo	Identificação	Data/Hora Inclusão	Preço
1	Mercado Livre	Anexo 44	12/09/2023 11:17:41	R\$ 259,77
2	Fasa Auto Peças	Anexo 43	12/09/2023 11:16:43	R\$ 202,35
3	Mercado Livre	Anexo 42	12/09/2023 11:15:51	R\$ 220,86

Valor Unitário R\$ 227,66

Média dos Preços Obtidos: R\$ 227,66

Item 37: CRUZETA P/ ONIBUS VOLKS 15 190

PREÇOS / PROPOSTAS	QUANTIDADE	PREÇO ESTIMADO	PERCENTUAL	PREÇO MÁXIMO	% VALOR GLOBAL	TOTAL
3 / 0	15	R\$ 357,36 (un)	-	R\$ 357,36	0,6%	R\$ 5.360,40

N° Preço	Site Domínio Amplo	Identificação	Data/Hora Inclusão	Preço
1	Mercado Livre	Anexo 47	12/09/2023 11:43:58	R\$ 465,27
2	Pavoni Trator Peças	Anexo 46	12/09/2023 11:40:35	R\$ 386,40
3	Mercado Livre	Anexo 45	12/09/2023 11:34:08	R\$ 220,40

Valor Unitário R\$ 357,36

Média dos Preços Obtidos: R\$ 357,36

Item 38: ALAVANCA DE SETA VOLARE V8L

PREÇOS / PROPOSTAS	QUANTIDADE	PREÇO ESTIMADO	PERCENTUAL	PREÇO MÁXIMO	% VALOR GLOBAL	TOTAL
3 / 0	15	R\$ 275,28 (un)	-	R\$ 275,28	0,4%	R\$ 4.129,20

N° Preço	Site Domínio Amplo	Identificação	Data/Hora Inclusão	Preço
1	Mercado Livre	Anexo 50	12/09/2023 11:55:23	R\$ 215,29
2	Mercado Livre	Anexo 49	12/09/2023 11:55:01	R\$ 399,99
3	Amazon ( <a href="https://www.amazon.com.br/">https://www.amazon.com.br/</a> )	Anexo 48	12/09/2023 11:54:31	R\$ 210,56



Valor Unitário

R\$ 275,28

Média dos Preços Obtidos: R\$ 275,28

## Item 39: FUSIVEL DE LAMINA DE 5 A 40

PREÇOS / PROPOSTAS	QUANTIDADE	PREÇO ESTIMADO	PERCENTUAL	PREÇO MÁXIMO	% VALOR GLOBAL	TOTAL
3 / 0	40	R\$ 3,83 (un)	-	R\$ 3,83	0%	R\$ 153,20
N° Preço	Site Domínio Amplo			Identificação	Data/Hora Inclusão	Preço
1	Shopee			Anexo 53	12/09/2023 11:59:44	R\$ 3,90
2	Shopee			Anexo 52	12/09/2023 11:59:02	R\$ 5,49
3	Forparts			Anexo 51	12/09/2023 11:58:16	R\$ 2,10
Valor Unitário						R\$ 3,83

Média dos Preços Obtidos: R\$ 3,83

## Item 40: RELE 5 PINOS 24V

PREÇOS / PROPOSTAS	QUANTIDADE	PREÇO ESTIMADO	PERCENTUAL	PREÇO MÁXIMO	% VALOR GLOBAL	TOTAL
3 / 0	20	R\$ 45,40 (un)	-	R\$ 45,40	0,1%	R\$ 908,00
N° Preço	Site Domínio Amplo			Identificação	Data/Hora Inclusão	Preço
1	Casa do Auto Elétrico			Anexo 56	12/09/2023 17:03:38	R\$ 35,21
2	Power Circuit			Anexo 55	12/09/2023 16:24:53	R\$ 46,00
3	Mercado Livre			Anexo 54	12/09/2023 16:24:35	R\$ 55,00
Valor Unitário						R\$ 45,40

Média dos Preços Obtidos: R\$ 45,40

## Item 41: RELE 5 PINOS 12V

PREÇOS / PROPOSTAS	QUANTIDADE	PREÇO ESTIMADO	PERCENTUAL	PREÇO MÁXIMO	% VALOR GLOBAL	TOTAL
3 / 0	20	R\$ 41,73 (un)	-	R\$ 41,73	0,1%	R\$ 834,60
N° Preço	Site Domínio Amplo			Identificação	Data/Hora Inclusão	Preço
1	Magazine Luiza ( <a href="https://www.magazineluiza.com.br/">https://www.magazineluiza.com.br/</a> )			Anexo 57	12/09/2023 17:14:14	R\$ 55,50
2	Mercado Livre			Anexo 59	02/10/2023 17:26:23	R\$ 34,00
3	Webcontinental			Anexo 58	02/10/2023 17:25:28	R\$ 35,69
Valor Unitário						R\$ 41,73

Média dos Preços Obtidos: R\$ 41,73



## Item 42: ROLAMENTO CARDAN VOLARE V8L

PREÇOS / PROPOSTAS	QUANTIDADE	PREÇO ESTIMADO	PERCENTUAL	PREÇO MÁXIMO	% VALOR GLOBAL	TOTAL
3 / 3	20	R\$ 204,83 (un)	-	R\$ 204,83	0,4%	R\$ 4.096,60
Preço Público	Órgão Público			Identificação	Data Licitação	Preço
1	PM DE ERVAL SECO			47200-12-2023-PRP	02/03/2023	R\$ 249,50
2	PM DE ERVAL SECO			47200-12-2023-PRP	02/03/2023	R\$ 205,00
3	PREFEITURA MUNICIPAL DE QUINTANA			00007722	17/11/2022	R\$ 160,00
Valor Unitário						R\$ 204,83

**COMISSÃO DE LICITAÇÃO**  
Fls. 50  
Terra Rica

**Média dos Preços Obtidos: R\$ 204,83**

## Item 43: ROLAMENTO CARDAN ONIBUS VOLKS 15 190

PREÇOS / PROPOSTAS	QUANTIDADE	PREÇO ESTIMADO	PERCENTUAL	PREÇO MÁXIMO	% VALOR GLOBAL	TOTAL
3 / 3	15	R\$ 389,82 (un)	-	R\$ 389,82	0,6%	R\$ 5.847,30
Preço Público	Órgão Público			Identificação	Data Licitação	Preço
1	MUNICIPIO DE ILHA SOLTEIRA			00007123	17/03/2023	R\$ 390,00
2	PM DE ERVAL SECO			47200-12-2023-PRP	02/03/2023	R\$ 416,00
3	Prefeitura Municipal de Terra Rica - PR			16691_032023	24/02/2023	R\$ 363,46
Valor Unitário						R\$ 389,82

**Média dos Preços Obtidos: R\$ 389,82**

## Item 44: CAMPANA DE FREIO TRASEIRO ONIBUS VOLKS 15 190

PREÇOS / PROPOSTAS	QUANTIDADE	PREÇO ESTIMADO	PERCENTUAL	PREÇO MÁXIMO	% VALOR GLOBAL	TOTAL
3 / 2	5	R\$ 517,57 (un)	-	R\$ 517,57	0,3%	R\$ 2.587,85
Nº Preço	Site Domínio Amplo			Identificação	Data/Hora Inclusão	Preço
1	Roval e Paes			Anexo 60	14/09/2023 08:58:05	R\$ 676,70
Valor Unitário						R\$ 676,70
Preço Público	Órgão Público			Identificação	Data Licitação	Preço
1	PREFEITURA MUNICIPAL			00009122	06/10/2022	R\$ 438,00
2	PREFEITURA MUNICIPAL DE IBIRAREMA			00009122	06/10/2022	R\$ 438,00
Valor Unitário						R\$ 438,00

**Média dos Preços Obtidos: R\$ 517,57**



## Item 45: CAMPANA DE FREIO TRASEIRA VOLARE V8L

PREÇOS / PROPOSTAS	QUANTIDADE	PREÇO ESTIMADO	PERCENTUAL	PREÇO MÁXIMO	% VALOR GLOBAL	TOTAL
3 / 1	5	R\$ 842,42 (un)	-	R\$ 842,42	0,4%	R\$ 4.212,10
N° Preço	Site Domínio Amplo			Identificação	Data/Hora Inclusão	Preço
1	Pavoni Trator Peças			Anexo 62	14/09/2023 09:07:53	R\$ 727,77
2	Mercado Livre			Anexo 61	14/09/2023 09:05:12	R\$ 949,50
Valor Unitário						R\$ 838,64
Preço Público	Órgão Público			Identificação	Data Licitação	Preço
1	MUNICIPIO DE PARAGUACU PAULISTA			00011523	04/04/2023	R\$ 850,00
Valor Unitário						R\$ 850,00
<b>Média dos Preços Obtidos: R\$ 842,42</b>						



## Item 46: BATENTE DO FEIXE DE MOLAS ONIBUS VOLKS 15 190

PREÇOS / PROPOSTAS	QUANTIDADE	PREÇO ESTIMADO	PERCENTUAL	PREÇO MÁXIMO	% VALOR GLOBAL	TOTAL
3 / 0	7	R\$ 243,70 (un)	-	R\$ 243,70	0,2%	R\$ 1.705,90
N° Preço	Site Domínio Amplo			Identificação	Data/Hora Inclusão	Preço
1	Magazine Luiza ( <a href="https://www.magazineluiza.com.br/">https://www.magazineluiza.com.br/</a> )			Anexo 63	05/09/2023 18:51:19	R\$ 198,00
2	DPaschoal			Anexo 65	02/10/2023 17:44:31	R\$ 303,21
3	Magazine Luiza ( <a href="https://www.magazineluiza.com.br/">https://www.magazineluiza.com.br/</a> )			Anexo 64	02/10/2023 17:44:12	R\$ 229,90
Valor Unitário						R\$ 243,70
<b>Média dos Preços Obtidos: R\$ 243,70</b>						

## Item 47: LANTERNA DE FAROL ONIBUS VOLKS 15 190

PREÇOS / PROPOSTAS	QUANTIDADE	PREÇO ESTIMADO	PERCENTUAL	PREÇO MÁXIMO	% VALOR GLOBAL	TOTAL
3 / 0	15	R\$ 169,99 (un)	-	R\$ 169,99	0,3%	R\$ 2.549,85
N° Preço	Site Domínio Amplo			Identificação	Data/Hora Inclusão	Preço
1	Universo do Caminhão			Anexo 68	15/09/2023 09:57:02	R\$ 180,00
2	Hipervarejo			Anexo 67	15/09/2023 09:54:33	R\$ 153,56
3	Shopee			Anexo 66	15/09/2023 09:53:54	R\$ 176,40
Valor Unitário						R\$ 169,99
<b>Média dos Preços Obtidos: R\$ 169,99</b>						



## Item 48: LANTERNA DE FAROL VOLARE V8L

PREÇOS / PROPOSTAS	QUANTIDADE	PREÇO ESTIMADO	PERCENTUAL	PREÇO MÁXIMO	% VALOR GLOBAL	TOTAL
3 / 0	15	R\$ 163,63 (un)	-	R\$ 163,63	0,3%	R\$ 2.454,45
N° Preço	Site Domínio Amplo			Identificação	Data/Hora Inclusão	Preço
1	Mercado Livre			Anexo 71	15/09/2023 09:48:04	R\$ 119,90
2	Shopee			Anexo 70	15/09/2023 09:47:55	R\$ 219,00
3	JBC Diesel			Anexo 69	15/09/2023 09:47:29	R\$ 152,00
Valor Unitário						R\$ 163,63
						<b>Média dos Preços Obtidos: R\$ 163,63</b>



## Item 49: LAMPADA 2 POLOS 12V

PREÇOS / PROPOSTAS	QUANTIDADE	PREÇO ESTIMADO	PERCENTUAL	PREÇO MÁXIMO	% VALOR GLOBAL	TOTAL
3 / 3	30	R\$ 7,11 (un)	-	R\$ 7,11	0%	R\$ 213,30
Preço Público	Órgão Público			Identificação	Data Licitação	Preço
1	FUNDO MUNICIPAL DE SAUDE DE NOVA VENEZA			08868932000162-1-000101-2022	21/12/2022	R\$ 3,00
2	FUNDO MUNIC.DE ASSISTÊNCIA SOCIAL DE TERRA SANTA			98000222	17/10/2022	R\$ 9,17
3	PREFEITURA MUNICIPAL DE TERRA SANTA			98000222	17/10/2022	R\$ 9,17
Valor Unitário						R\$ 7,11
						<b>Média dos Preços Obtidos: R\$ 7,11</b>

## Item 50: LAMPADA 2 POLOS 24V

PREÇOS / PROPOSTAS	QUANTIDADE	PREÇO ESTIMADO	PERCENTUAL	PREÇO MÁXIMO	% VALOR GLOBAL	TOTAL
3 / 3	30	R\$ 10,89 (un)	-	R\$ 10,89	0%	R\$ 326,70
Preço Público	Órgão Público			Identificação	Data Licitação	Preço
1	SETOR DE EDUCAÇÃO   Prefeitura Municipal de Arambaré/RS			942023	25/01/2023	R\$ 15,00
2	FUNDO MUNICIPAL DE EDUCAÇÃO DE TERRA SANTA - FUNDEB			98000222	17/10/2022	R\$ 8,83
3	PREFEITURA MUNICIPAL DE TERRA SANTA			98000222	17/10/2022	R\$ 8,83
Valor Unitário						R\$ 10,89
						<b>Média dos Preços Obtidos: R\$ 10,89</b>

## Item 51: ACELERADOR VOLKS 15 190 ONIBUS

PREÇOS / PROPOSTAS	QUANTIDADE	PREÇO ESTIMADO	PERCENTUAL	PREÇO MÁXIMO	% VALOR GLOBAL	TOTAL
3 / 1	4	R\$ 2.052,19 (un)	-	R\$ 2.052,19	0,9%	R\$ 8.208,76
N° Preço	Site Domínio Amplo			Identificação	Data/Hora Inclusão	Preço



1	Apta Caminhões e Ônibus	Anexo 73	02/10/2023 18:12:38	R\$ 1.847,32
2	Acelera Peças	Anexo 72	02/10/2023 18:12:03	R\$ 2.117,12
<b>Valor Unitário</b>				<b>R\$ 1.982,22</b>

<b>Preço Público</b>	<b>Órgão Público</b>	<b>Identificação</b>	<b>Data Licitação</b>	<b>Preço</b>
1	Prefeitura Municipal de Rolândia - PR	16075_162023	27/01/2023	R\$ 2.192,12
<b>Valor Unitário</b>				<b>R\$ 2.192,12</b>



**Média dos Preços Obtidos: R\$ 2.052,19**

**Item 52: PNEU 295/80R 22,5**

PREÇOS / PROPOSTAS	QUANTIDADE	PREÇO ESTIMADO	PERCENTUAL	PREÇO MÁXIMO	% VALOR GLOBAL	TOTAL
3 / 3	10	R\$ 3.116,33 (un)	-	R\$ 3.116,33	3,3%	R\$ 31.163,30

<b>Preço Público</b>	<b>Órgão Público</b>	<b>Identificação</b>	<b>Data Licitação</b>	<b>Preço</b>
1	PREFEITURA MUNICIPAL DE PIACATU	00005423	09/08/2023	R\$ 2.599,00
2	Prefeitura Municipal de Itauna do Sul	PMDIDS-332023-Processo dispensa	31/03/2023	R\$ 2.550,00
3	MUNICÍPIO DE SANTA MARIA DO SUAÇUI/MG	57950	28/02/2023	R\$ 4.200,00
<b>Valor Unitário</b>				<b>R\$ 3.116,33</b>

**Média dos Preços Obtidos: R\$ 3.116,33**

**Item 53: BICO INJETOR - MOTOR MWM**

PREÇOS / PROPOSTAS	QUANTIDADE	PREÇO ESTIMADO	PERCENTUAL	PREÇO MÁXIMO	% VALOR GLOBAL	TOTAL
3 / 3	4	R\$ 201,99 (un)	-	R\$ 201,99	0,1%	R\$ 807,96

<b>Preço Público</b>	<b>Órgão Público</b>	<b>Identificação</b>	<b>Data Licitação</b>	<b>Preço</b>
1	Secretaria Municipal da Saúde	00004823	13/03/2023	R\$ 220,00
2	Prefeitura Municipal de Terra Rica - PR	16691_032023	24/02/2023	R\$ 216,65
3	Prefeitura Municipal de Terra Rica - PR	16691_032023	24/02/2023	R\$ 169,33
<b>Valor Unitário</b>				<b>R\$ 201,99</b>

**Média dos Preços Obtidos: R\$ 201,99**

**Item 54: CHAVES MECÂNICAS DIVERSAS - MÁQUINAS PESADAS**

PREÇOS / PROPOSTAS	QUANTIDADE	PREÇO ESTIMADO	PERCENTUAL	PREÇO MÁXIMO	% VALOR GLOBAL	TOTAL
3 / 19	30	R\$ 335,66 (un)	-	R\$ 335,66	1,1%	R\$ 10.069,80

<b>Preço Compras Governamentais</b>	<b>Órgão Público</b>	<b>Identificação</b>	<b>Data Licitação</b>	<b>Preço</b>
1	PREFEITURA MUNICIPAL DE TUPASSI/PR	NºPregão:72023 UASG:987993	17/04/2023	R\$ 345,01



2	MINISTÉRIO DA SAÚDE   FUNDAÇÃO OSWALDO CRUZ   Instituto de Tecnologia em Imunobiológicos Bio Manguinhos	NºPregão:252023 UASG:254445	15/03/2023	R\$ 309,70
3	Governo do Estado de Mato Grosso   SERVIÇO DE SANEAMENTO AMBIENTAL ÁGUAS DO PANTANAL	NºPregão:222022 UASG:927190	02/12/2022	R\$ 352,28
<b>Valor Unitário</b>				<b>R\$ 336,66</b>



**Média dos Preços Obtidos: R\$ 336,66**

**Item 55: CHAVE COMBINADA 23MM**

PREÇOS / PROPOSTAS	QUANTIDADE	PREÇO ESTIMADO	PERCENTUAL	PREÇO MÁXIMO	% VALOR GLOBAL	TOTAL
3 / 3	5	R\$ 30,00 (un)	-	R\$ 30,00	0%	R\$ 150,00
<b>Preço Público</b>	<b>Órgão Público</b>			<b>Identificação</b>	<b>Data Licitação</b>	<b>Preço</b>
1	Prefeitura Municipal de Franciscópolis   SEC. MUN. OBRAS, VIAÇÃO E URBANISMO			382023	19/05/2023	R\$ 30,00
2	PREFEITURA MUNIC.DE STA.MERCEDES			00002523	20/04/2023	R\$ 29,00
3	Município de Guanhães - MG			16147_0432022	24/01/2023	R\$ 31,00
<b>Valor Unitário</b>						<b>R\$ 30,00</b>

**Média dos Preços Obtidos: R\$ 30,00**

**Item 56: CHAVE COMBINADA 24MM**

PREÇOS / PROPOSTAS	QUANTIDADE	PREÇO ESTIMADO	PERCENTUAL	PREÇO MÁXIMO	% VALOR GLOBAL	TOTAL
3 / 3	5	R\$ 34,46 (un)	-	R\$ 34,46	0%	R\$ 172,30
<b>Preço Público</b>	<b>Órgão Público</b>			<b>Identificação</b>	<b>Data Licitação</b>	<b>Preço</b>
1	Prefeitura Municipal de Franciscópolis   SEC. MUN. OBRAS, VIAÇÃO E URBANISMO			382023	19/05/2023	R\$ 31,00
2	Município de Guanhães - MG			16147_0432022	24/01/2023	R\$ 33,78
3	Município de Iguatu			MDI-1092022- Processo dispensa	27/10/2022	R\$ 38,60
<b>Valor Unitário</b>						<b>R\$ 34,46</b>

**Média dos Preços Obtidos: R\$ 34,46**

**Item 57: CHAVE COMBINADA 26 MM**

PREÇOS / PROPOSTAS	QUANTIDADE	PREÇO ESTIMADO	PERCENTUAL	PREÇO MÁXIMO	% VALOR GLOBAL	TOTAL
3 / 12	5	R\$ 42,00 (un)	-	R\$ 42,00	0%	R\$ 210,00
<b>Preço Compras Governamentais</b>	<b>Órgão Público</b>			<b>Identificação</b>	<b>Data Licitação</b>	<b>Preço</b>
1	MINISTÉRIO DA DEFESA   COMANDO DA MARINHA   Secretaria Geral da Marinha   Diretoria de Abastecimento   Centro de Obtenção da Marinha no Rio de Janeiro			NºPregão:1402021 UASG:771300	05/10/2022	R\$ 44,80
<b>Valor Unitário</b>						<b>R\$ 44,80</b>
<b>Nº Preço</b>	<b>Site Domínio Amplo</b>			<b>Identificação</b>	<b>Data/Hora Inclusão</b>	<b>Preço</b>
1	Loja do Mecânico			Anexo 75	04/09/2023 07:44:33	R\$ 40,57





2 Natural Kingdom Pet e Agrobusiness

Anexo 74

04/09/2023  
07:44:29

R\$ 40,64

Valor Unitário

R\$ 40,61



Média dos Preços Obtidos: R\$ 42,00

## Item 58: CHAVE COMBINADA 27MM

PREÇOS / PROPOSTAS	QUANTIDADE	PREÇO ESTIMADO	PERCENTUAL	PREÇO MÁXIMO	% VALOR GLOBAL	TOTAL
3 / 11	5	R\$ 46,61 (un)	-	R\$ 46,61	0%	R\$ 233,05
<b>Preço Compras Governamentais</b>				<b>Identificação</b>	<b>Data Licitação</b>	<b>Preço</b>
1	Órgão Público MINISTÉRIO DA EDUCAÇÃO   Universidade Federal da Bahia   Complexo Hospitalar e de Saúde da UFBA			NºPregão:332023 UASG:150247	27/06/2023	R\$ 47,07
2	MINISTÉRIO DA EDUCAÇÃO   Universidade Federal de Pelotas   Pró-Reitoria Administrativa			NºPregão:902022 UASG:154047	14/12/2022	R\$ 46,76
<b>Valor Unitário</b>						<b>R\$ 46,91</b>
<b>Preço Público</b>				<b>Identificação</b>	<b>Data Licitação</b>	<b>Preço</b>
1	Órgão Público Prefeitura Municipal de Franciscópolis   SEC. MUN. OBRAS, VIAÇÃO E URBANISMO			382023	19/05/2023	R\$ 46,00
<b>Valor Unitário</b>						<b>R\$ 46,00</b>
						<b>Média dos Preços Obtidos: R\$ 46,61</b>

## Item 59: CHAVE COMBINADA 28MM

PREÇOS / PROPOSTAS	QUANTIDADE	PREÇO ESTIMADO	PERCENTUAL	PREÇO MÁXIMO	% VALOR GLOBAL	TOTAL
3 / 12	5	R\$ 61,95 (un)	-	R\$ 61,95	0%	R\$ 309,75
<b>Preço Compras Governamentais</b>				<b>Identificação</b>	<b>Data Licitação</b>	<b>Preço</b>
1	Órgão Público MINISTÉRIO DA DEFESA   COMANDO DA MARINHA   Secretaria Geral da Marinha   Diretoria de Abastecimento   Centro de Obtenção da Marinha no Rio de Janeiro			NºPregão:1402021 UASG:771300	05/10/2022	R\$ 64,35
<b>Valor Unitário</b>						<b>R\$ 64,35</b>
<b>Preço Público</b>				<b>Identificação</b>	<b>Data Licitação</b>	<b>Preço</b>
1	Órgão Público PREFEITURA MUNICIPAL DE SANTO ANTONIO DE POSSE			00003523	07/03/2023	R\$ 64,34
2	Município de Guanhães - MG			16147_0432022	24/01/2023	R\$ 57,16
<b>Valor Unitário</b>						<b>R\$ 60,75</b>
						<b>Média dos Preços Obtidos: R\$ 61,95</b>

## Item 60: CHAVE COMBINADA 30MM

PREÇOS / PROPOSTAS	QUANTIDADE	PREÇO ESTIMADO	PERCENTUAL	PREÇO MÁXIMO	% VALOR GLOBAL	TOTAL
3 / 2	5	R\$ 55,71 (un)	-	R\$ 55,71	0%	R\$ 278,55
<b>Nº Preço</b>	<b>Site Domínio Amplo</b>			<b>Identificação</b>	<b>Data/Hora Inclusão</b>	<b>Preço</b>
1	Magazine Luiza ( <a href="https://www.magazineluiza.com.br/">https://www.magazineluiza.com.br/</a> )			Anexo 76	04/09/2023 07:56:29	R\$ 45,50



Relatório gerado no dia 03/10/2023 09:04:14 (IP: 45.224.110.191)  
 Código Validação: yJYtGm3%2bg8h5qQPSfZkNI7AjbNVIU%2bCg1uUux2hZUqHU8nPm6WA%3d%3d  
<http://www.bancodeprecos.com.br/CertificadoAutenticidade?token=yJYtGm3%252bg8h5qQPSfZkNI7AjbNVIU%252bCg1uUux2hZUqHU8nPm6WA%253d%253d>

Valor Unitário						R\$ 45,50
Preço Público	Órgão Público					
1	PREFEITURA MUNIC.DE STA.MERCEDES			Identificação	Data Licitação	Preço
2	Município de Guanhães - MG			00002523	20/04/2023	R\$ 62,00
				16147_0432022	24/01/2023	R\$ 59,63
Valor Unitário						R\$ 60,82
<b>Média dos Preços Obtidos: R\$ 55,71</b>						



Item 61: CHAVE COMBINADA 32MM

PREÇOS / PROPOSTAS	QUANTIDADE	PREÇO ESTIMADO	PERCENTUAL	PREÇO MÁXIMO	% VALOR GLOBAL	TOTAL
3 / 11	5	R\$ 67,73 (un)	-	R\$ 67,73	0%	R\$ 338,65
Preço Compras Governamentais	Órgão Público			Identificação	Data Licitação	Preço
1	MINISTÉRIO DA DEFESA   COMANDO DA MARINHA   Secretaria Geral da Marinha   Diretoria de Abastecimento   Centro de Obtenção da Marinha no Rio de Janeiro			NºPregão:1402021 UASG:771300	05/10/2022	R\$ 72,67
Valor Unitário						R\$ 72,67
Nº Preço	Site Domínio Amplo			Identificação	Data/Hora Inclusão	Preço
1	Shopee			Anexo 77	04/09/2023 08:02:47	R\$ 63,68
Valor Unitário						R\$ 63,68
Preço Público	Órgão Público			Identificação	Data Licitação	Preço
1	PREFEITURA MUNIC.DE STA.MERCEDES			00002523	20/04/2023	R\$ 66,83
Valor Unitário						R\$ 66,83
<b>Média dos Preços Obtidos: R\$ 67,73</b>						

Item 62: CHAVE COMBINADA 7MM BASIC

PREÇOS / PROPOSTAS	QUANTIDADE	PREÇO ESTIMADO	PERCENTUAL	PREÇO MÁXIMO	% VALOR GLOBAL	TOTAL
3 / 0	5	R\$ 11,83 (un)	-	R\$ 11,83	0%	R\$ 59,15
Nº Preço	Site Domínio Amplo			Identificação	Data/Hora Inclusão	Preço
1	Loja do Mecânico			Anexo 80	04/09/2023 08:07:41	R\$ 13,13
2	MCF Materiais			Anexo 79	04/09/2023 08:07:23	R\$ 10,35
3	Shopee			Anexo 78	04/09/2023 08:07:12	R\$ 12,00
Valor Unitário						R\$ 11,83
<b>Média dos Preços Obtidos: R\$ 11,83</b>						



## Item 63: CHAVE COMBINADA 8MM

PREÇOS / PROPOSTAS	QUANTIDADE	PREÇO ESTIMADO	PERCENTUAL	PREÇO MÁXIMO	% VALOR GLOBAL	TOTAL
3 / 2	5	R\$ 12,57 (un)	-	R\$ 12,57	0%	R\$ 62,85
N° Preço	Site Domínio Amplo			Identificação	Data/Hora Inclusão	Preço
1	Coremma			Anexo 81	04/09/2023 08:11:14	R\$ 10,80
Valor Unitário						R\$ 10,80
Preço Público	Órgão Público			Identificação	Data Licitação	Preço
1	Prefeitura Municipal de Franciscópolis   SEC. MUN. OBRAS, VIAÇÃO E URBANISMO			382023	19/05/2023	R\$ 11,00
2	SECRETARIA DO MEIO AMBIENTE   Prefeitura Municipal de Leme/SP			151752023	02/01/2023	R\$ 15,90
Valor Unitário						R\$ 13,45
<b>Média dos Preços Obtidos: R\$ 12,57</b>						



## Item 64: CHAVE COMBINADA 9 MM

PREÇOS / PROPOSTAS	QUANTIDADE	PREÇO ESTIMADO	PERCENTUAL	PREÇO MÁXIMO	% VALOR GLOBAL	TOTAL
3 / 0	5	R\$ 14,66 (un)	-	R\$ 14,66	0%	R\$ 73,30
N° Preço	Site Domínio Amplo			Identificação	Data/Hora Inclusão	Preço
1	Shopee			Anexo 84	04/09/2023 08:15:42	R\$ 14,02
2	Magazine Luiza ( <a href="https://www.magazineluiza.com.br/">https://www.magazineluiza.com.br/</a> )			Anexo 83	04/09/2023 08:15:26	R\$ 15,05
3	Shopee			Anexo 82	04/09/2023 08:15:09	R\$ 14,90
Valor Unitário						R\$ 14,66
<b>Média dos Preços Obtidos: R\$ 14,66</b>						

## Item 65: CHAVE COMBINADA 10MM

PREÇOS / PROPOSTAS	QUANTIDADE	PREÇO ESTIMADO	PERCENTUAL	PREÇO MÁXIMO	% VALOR GLOBAL	TOTAL
3 / 10	5	R\$ 15,89 (un)	-	R\$ 15,89	0%	R\$ 79,45
Preço Compras Governamentais	Órgão Público			Identificação	Data Licitação	Preço
1	Governo do Estado de Mato Grosso   SERVIÇO DE SANEAMENTO AMBIENTAL ÁGUAS DO PANTANAL			NºPregão:222022 UASG:927190	02/12/2022	R\$ 15,40
2	Governo do Estado de Mato Grosso   SERVIÇO DE SANEAMENTO AMBIENTAL ÁGUAS DO PANTANAL			NºPregão:222022 UASG:927190	02/12/2022	R\$ 17,81
Valor Unitário						R\$ 16,60
Preço Público	Órgão Público			Identificação	Data Licitação	Preço
1	Prefeitura Municipal de Amarante do Maranhão   Prefeitura Municipal de Amarante do Maranhão			231022	05/04/2023	R\$ 14,45



Valor Unitário

R\$ 14,45



Média dos Preços Obtidos: R\$ 15,89

## Item 66: CHAVE COMBINADA 11MM

PREÇOS / PROPOSTAS	QUANTIDADE	PREÇO ESTIMADO	PERCENTUAL	PREÇO MÁXIMO	% VALOR GLOBAL	TOTAL
3 / 0	5	R\$ 17,38 (un)	-	R\$ 17,38	0%	R\$ 86,90
N° Preço	Site Domínio Amplo			Identificação	Data/Hora Inclusão	Preço
1	Dauge Materiais de Construção			Anexo 87	04/09/2023 08:24:25	R\$ 18,18
2	Magazine Luiza ( <a href="https://www.magazineluiza.com.br/">https://www.magazineluiza.com.br/</a> )			Anexo 86	04/09/2023 08:24:16	R\$ 16,95
3	Shopee			Anexo 85	04/09/2023 08:24:08	R\$ 17,00
Valor Unitário						R\$ 17,38

Média dos Preços Obtidos: R\$ 17,38

## Item 67: CHAVE COMBINADA 12MM

PREÇOS / PROPOSTAS	QUANTIDADE	PREÇO ESTIMADO	PERCENTUAL	PREÇO MÁXIMO	% VALOR GLOBAL	TOTAL
3 / 11	5	R\$ 18,45 (un)	-	R\$ 18,45	0%	R\$ 92,25
Preço Compras Governamentais	Órgão Público			Identificação	Data Licitação	Preço
1	MINISTÉRIO DA DEFESA   COMANDO DA MARINHA   Secretaria Geral da Marinha   Diretoria de Abastecimento   Centro de Obtenção da Marinha no Rio de Janeiro			N°Pregão:1402021 UASG:771300	05/10/2022	R\$ 19,97
Valor Unitário						R\$ 19,97
N° Preço	Site Domínio Amplo			Identificação	Data/Hora Inclusão	Preço
1	Magazine Luiza ( <a href="https://www.magazineluiza.com.br/">https://www.magazineluiza.com.br/</a> )			Anexo 88	04/09/2023 08:33:36	R\$ 18,37
Valor Unitário						R\$ 18,37
Preço Público	Órgão Público			Identificação	Data Licitação	Preço
1	Prefeitura Municipal de Amarante do Maranhão   Prefeitura Municipal de Amarante do Maranhão			231022	05/04/2023	R\$ 17,00
Valor Unitário						R\$ 17,00

Média dos Preços Obtidos: R\$ 18,45

## Item 68: CHAVE COMBINADA 13MM

PREÇOS / PROPOSTAS	QUANTIDADE	PREÇO ESTIMADO	PERCENTUAL	PREÇO MÁXIMO	% VALOR GLOBAL	TOTAL
3 / 2	5	R\$ 20,12 (un)	-	R\$ 20,12	0%	R\$ 100,60
N° Preço	Site Domínio Amplo			Identificação	Data/Hora Inclusão	Preço
1	Cofebral			Anexo 90	04/09/2023 08:42:03	R\$ 20,75



Relatório gerado no dia 03/10/2023 09:04:14 (IP: 45.224.110.191)  
 Código Validação: yLJY1Gm3%2bg8h5qQPSfZkN17AjcbNVfU%2bCg1uUux2hZUqHU8nPtm6WA%3d%3d  
<http://www.bancodeprecos.com.br/CertificadoAutenticidade?token=yLJY1Gm3%252bg8h5qQPSfZkN17AjcbNVfU%252bCg1uUux2hZUqHU8nPtm6WA%253d%253d>

2	Shopee	Anexo 89	04/09/2023 08:40:30	R\$ 18,60
<b>Valor Unitário</b>				R\$ 19,68
Preço Público	Órgão Público	Identificação	Data Licitação	Preço
1	Prefeitura Municipal de Amarante do Maranhão   Prefeitura Municipal de Amarante do Maranhão	231022	05/04/2023	R\$ 21,00
<b>Valor Unitário</b>				R\$ 21,00



**Média dos Preços Obtidos: R\$ 20,12**

**Item 69: CHAVE COMBINADA 14MM**

PREÇOS / PROPOSTAS	QUANTIDADE	PREÇO ESTIMADO	PERCENTUAL	PREÇO MÁXIMO	% VALOR GLOBAL	TOTAL
3 / 19	5	R\$ 20,12 (un)	-	R\$ 20,12	0%	R\$ 100,60
Preço Compras Governamentais	Órgão Público	Identificação	Data Licitação	Preço		
1	MINISTÉRIO DA DEFESA   COMANDO DA MARINHA   Secretaria Geral da Marinha   Diretoria de Abastecimento   Centro de Obtenção da Marinha no Rio de Janeiro	NºPregão:1402021 UASG:771300	05/10/2022	R\$ 18,67		
<b>Valor Unitário</b>						R\$ 18,67
Preço Público	Órgão Público	Identificação	Data Licitação	Preço		
1	Prefeitura Municipal de Amarante do Maranhão   Prefeitura Municipal de Amarante do Maranhão	231022	05/04/2023	R\$ 21,00		
2	Prefeitura Municipal de Três Pontas   Prefeitura Municipal de Três Pontas	226375	09/03/2023	R\$ 20,70		
<b>Valor Unitário</b>						R\$ 20,85

**Média dos Preços Obtidos: R\$ 20,12**

**Item 70: CHAVE COMBINADA 15MM**

PREÇOS / PROPOSTAS	QUANTIDADE	PREÇO ESTIMADO	PERCENTUAL	PREÇO MÁXIMO	% VALOR GLOBAL	TOTAL
3 / 3	5	R\$ 19,67 (un)	-	R\$ 19,67	0%	R\$ 98,35
Nº Preço	Site Domínio Amplo	Identificação	Data/Hora Inclusão	Preço		
1	Magazine Luiza ( <a href="https://www.magazineluiza.com.br/">https://www.magazineluiza.com.br/</a> )	Anexo 91	04/09/2023 08:56:53	R\$ 21,08		
<b>Valor Unitário</b>						R\$ 21,08
Preço Público	Órgão Público	Identificação	Data Licitação	Preço		
1	Prefeitura Municipal de Amarante do Maranhão   Prefeitura Municipal de Amarante do Maranhão	231022	05/04/2023	R\$ 20,25		
2	PREFEITURA MUNICIPAL DE SANTO ANTONIO DE POSSE	00021122	11/10/2022	R\$ 17,68		
<b>Valor Unitário</b>						R\$ 18,97

**Média dos Preços Obtidos: R\$ 19,67**



## Item 71: CHAVE COMBINADA 16MM

PREÇOS / PROPOSTAS	QUANTIDADE	PREÇO ESTIMADO	PERCENTUAL	PREÇO MÁXIMO	% VALOR GLOBAL	TOTAL
3 / 2	5	R\$ 21,46 (un)	-	R\$ 21,46	0%	R\$ 107,30

N° Preço	Site Domínio Amplo	Identificação	Data/Hora Inclusão	Preço
1	Loja do Mecânico	Anexo 92	04/09/2023 09:10:03	R\$ 22,31
Valor Unitário				R\$ 22,31

Preço Público	Órgão Público	Identificação	Data Licitação	Preço
1	Prefeitura Municipal de Amarante do Maranhão   Prefeitura Municipal de Amarante do Maranhão	231022	05/04/2023	R\$ 21,25
Valor Unitário				R\$ 21,25

Preço PMS	Descrição Produto	UF	Código de Insumo 1	Código de Insumo 2	Unidade Medida	Desonerado	Data	Preço
1	CHAVE COMBINADA, AÇO CROMO VANÁDIO, ACABAMENTO NIQUELADO, REFERÊNCIA 16MM	CE	G0645		UN	Sim	25/04/2023	R\$ 20,83
Valor Unitário								R\$ 20,83

**Média dos Preços Obtidos: R\$ 21,46**

## Item 72: CHAVE COMBINADA/17MM

PREÇOS / PROPOSTAS	QUANTIDADE	PREÇO ESTIMADO	PERCENTUAL	PREÇO MÁXIMO	% VALOR GLOBAL	TOTAL
3 / 14	5	R\$ 22,10 (un)	-	R\$ 22,10	0%	R\$ 110,50

Preço Compras Governamentais	Órgão Público	Identificação	Data Licitação	Preço
1	MINISTÉRIO DA DEFESA   COMANDO DA MARINHA   Secretaria Geral da Marinha   Diretoria de Abastecimento   Centro de Obtenção da Marinha no Rio de Janeiro	NºPregão:1402021 UASG:771300	05/10/2022	R\$ 23,00
Valor Unitário				R\$ 23,00

N° Preço	Site Domínio Amplo	Identificação	Data/Hora Inclusão	Preço
1	Shopee	Anexo 93	04/09/2023 09:05:16	R\$ 23,00
Valor Unitário				R\$ 23,00

Preço Público	Órgão Público	Identificação	Data Licitação	Preço
1	MUNICIPIO DE SANTO ANTONIO DE POSSE	00021122	11/10/2022	R\$ 20,30
Valor Unitário				R\$ 20,30

**Média dos Preços Obtidos: R\$ 22,10**



## Item 73: CHAVE COMBINADA/18MM

PREÇOS / PROPOSTAS	QUANTIDADE	PREÇO ESTIMADO	PERCENTUAL	PREÇO MÁXIMO	% VALOR GLOBAL	TOTAL
3 / 16	5	R\$ 22,97 (un)	-	R\$ 22,97	0%	R\$ 114,85
Preço Compras Governamentais	Órgão Público			Identificação	Data Licitação	Preço
1	MINISTÉRIO DA DEFESA   COMANDO DA MARINHA   Secretaria Geral da Marinha   Diretoria de Abastecimento   Centro de Obtenção da Marinha no Rio de Janeiro			NºPregão:1402021 UASG:771300	05/10/2022	R\$ 26,65
Valor Unitário						R\$ 26,65
Preço Público	Órgão Público			Identificação	Data Licitação	Preço
1	Prefeitura Municipal de Franciscópolis   SEC. MUN. OBRAS, VIAÇÃO E URBANISMO			382023	19/05/2023	R\$ 19,00
2	Prefeitura Municipal de Amarante do Maranhão   Prefeitura Municipal de Amarante do Maranhão			231022	05/04/2023	R\$ 23,25
Valor Unitário						R\$ 21,13
<b>Média dos Preços Obtidos: R\$ 22,97</b>						

## Item 74: CHAVE COMBINADA/19MM

PREÇOS / PROPOSTAS	QUANTIDADE	PREÇO ESTIMADO	PERCENTUAL	PREÇO MÁXIMO	% VALOR GLOBAL	TOTAL
3 / 16	5	R\$ 23,57 (un)	-	R\$ 23,57	0%	R\$ 117,85
Preço Compras Governamentais	Órgão Público			Identificação	Data Licitação	Preço
1	MINISTÉRIO DA DEFESA   COMANDO DA MARINHA   Secretaria Geral da Marinha   Diretoria de Abastecimento   Centro de Obtenção da Marinha no Rio de Janeiro			NºPregão:1402021 UASG:771300	05/10/2022	R\$ 28,46
Valor Unitário						R\$ 28,46
Preço Público	Órgão Público			Identificação	Data Licitação	Preço
1	Prefeitura Municipal de Franciscópolis   SEC. MUN. OBRAS, VIAÇÃO E URBANISMO			382023	19/05/2023	R\$ 19,00
2	Prefeitura Municipal de Amarante do Maranhão   Prefeitura Municipal de Amarante do Maranhão			231022	05/04/2023	R\$ 23,25
Valor Unitário						R\$ 21,13
<b>Média dos Preços Obtidos: R\$ 23,57</b>						

## Item 75: CHAVE COMBINADA/20MM

PREÇOS / PROPOSTAS	QUANTIDADE	PREÇO ESTIMADO	PERCENTUAL	PREÇO MÁXIMO	% VALOR GLOBAL	TOTAL
3 / 4	5	R\$ 23,11 (un)	-	R\$ 23,11	0%	R\$ 115,55
Preço Público	Órgão Público			Identificação	Data Licitação	Preço
1	PREFEITURA MUNIC.DE STA.MERCEDES			00002523	20/04/2023	R\$ 21,56
2	Prefeitura Municipal de Amarante do Maranhão   Prefeitura Municipal de Amarante do Maranhão			231022	05/04/2023	R\$ 24,25
3	PREFEITURA MUNICIPAL DE SANTO ANTONIO DE POSSE			00003523	07/03/2023	R\$ 23,53
Valor Unitário						R\$ 23,11
<b>Média dos Preços Obtidos: R\$ 23,11</b>						



## Item 76: CHAVE COMBINADA/21MM

PREÇOS / PROPOSTAS	QUANTIDADE	PREÇO ESTIMADO	PERCENTUAL	PREÇO MÁXIMO	% VALOR GLOBAL	TOTAL
3 / 3	5	R\$ 23,02 (un)	-	R\$ 23,02	0%	R\$ 115,10
Preço Público	Órgão Público			Identificação	Data Licitação	Preço
1	Prefeitura Municipal de Franciscópolis   SEC. MUN. OBRAS, VIAÇÃO E URBANISMO			382023	19/05/2023	R\$ 22,00
2	PREFEITURA MUNIC.DE STA.MERCEDES			00002523	20/04/2023	R\$ 23,63
3	Município de Guanhães - MG			16147_0432022	24/01/2023	R\$ 23,44
Valor Unitário						R\$ 23,02

**COMISSÃO DE LICITAÇÃO**  
Fls. 62  
Ribeirão Preto

**Média dos Preços Obtidos: R\$ 23,02**

## Item 77: CHAVE COMBINADA/22MM

PREÇOS / PROPOSTAS	QUANTIDADE	PREÇO ESTIMADO	PERCENTUAL	PREÇO MÁXIMO	% VALOR GLOBAL	TOTAL
3 / 12	5	R\$ 29,03 (un)	-	R\$ 29,03	0%	R\$ 145,15
Preço Compras Governamentais	Órgão Público			Identificação	Data Licitação	Preço
1	MINISTÉRIO DA DEFESA   COMANDO DA MARINHA   Secretaria Geral da Marinha   Diretoria de Abastecimento   Centro de Obtenção da Marinha no Rio de Janeiro			NºPregão:1402021 UASG:771300	05/10/2022	R\$ 35,44
Valor Unitário						R\$ 35,44
Preço Público	Órgão Público			Identificação	Data Licitação	Preço
1	PREFEITURA MUNIC.DE STA.MERCEDES			00002523	20/04/2023	R\$ 24,75
2	PREFEITURA MUNICIPAL DE SANTO ANTONIO DE POSSE			00021122	11/10/2022	R\$ 26,90
Valor Unitário						R\$ 25,83

**Média dos Preços Obtidos: R\$ 29,03**

## Item 78: CHAVE RODA 22X24 LONGA

PREÇOS / PROPOSTAS	QUANTIDADE	PREÇO ESTIMADO	PERCENTUAL	PREÇO MÁXIMO	% VALOR GLOBAL	TOTAL
3 / 10	2	R\$ 133,44 (un)	-	R\$ 133,44	0%	R\$ 266,88
Preço Compras Governamentais	Órgão Público			Identificação	Data Licitação	Preço
1	COMPANHIA DE SERVIÇOS DE URBANIZAÇÃO DE GUARAPUAVA			NºPregão:252023 UASG:929391	11/08/2023	R\$ 151,97
2	GOVERNO DO ESTADO DO CEARÁ			NºPregão:19042022 UASG:943001	18/11/2022	R\$ 120,00
3	MINISTÉRIO DA DEFESA   Comando do Exército   Comando Militar do Nordeste   7ª Região Militar/7ª Divisão de Exército   7ºBatalhão de Engenharia de Combate			NºPregão:172022 UASG:160343	22/09/2022	R\$ 128,34
Valor Unitário						R\$ 133,44

**Média dos Preços Obtidos: R\$ 133,44**





## Item 79: CHAVE RODA 27X32MM 450MM

PREÇOS / PROPOSTAS	QUANTIDADE	PREÇO ESTIMADO	PERCENTUAL	PREÇO MÁXIMO	% VALOR GLOBAL	TOTAL
3 / 0	2	R\$ 161,09 (un)	-	R\$ 161,09	0%	R\$ 322,18

N° Preço	Site Domínio Amplo	Identificação	Data/Hora Inclusão	Preço
1	Loja do Mecânico	Anexo 96	15/09/2023 10:30:26	R\$ 181,90
2	Pires Martins	Anexo 95	15/09/2023 10:30:01	R\$ 125,45
3	Mercado Livre	Anexo 94	15/09/2023 10:29:54	R\$ 174,93
Valor Unitário				R\$ 161,09

**Média dos Preços Obtidos: R\$ 161,09**



## Item 80: AMORTECEDOR DIANTEIRO ÔNIBUS IVECO CITY CLASS

PREÇOS / PROPOSTAS	QUANTIDADE	PREÇO ESTIMADO	PERCENTUAL	PREÇO MÁXIMO	% VALOR GLOBAL	TOTAL
3 / 3	15	R\$ 800,41 (un)	-	R\$ 800,41	1,3%	R\$ 12.006,15

Preço Público	Órgão Público	Identificação	Data Licitação	Preço
1	Prefeitura Municipal de Quatro Irmãos	00021923	25/07/2023	R\$ 894,00
2	FUNDO MUNICIPAL DE SAUDE DE ISRAELANDIA	10564533000150-1-000023-2023	12/06/2023	R\$ 780,00
3	Prefeitura Municipal de Terra Rica - PR	14028_1532022	18/10/2022	R\$ 727,24
Valor Unitário				R\$ 800,41

**Média dos Preços Obtidos: R\$ 800,41**

## Item 81: AMORTECEDOR TRAS. ÔNIBUS 0023913 VOLKS 15-190

PREÇOS / PROPOSTAS	QUANTIDADE	PREÇO ESTIMADO	PERCENTUAL	PREÇO MÁXIMO	% VALOR GLOBAL	TOTAL
3 / 3	15	R\$ 652,33 (un)	-	R\$ 652,33	1%	R\$ 9.784,95

Preço Público	Órgão Público	Identificação	Data Licitação	Preço
1	PREFEITURA MUNICIPAL DE IBIRAREMA	00010622	21/11/2022	R\$ 865,00
2	PREFEITURA MUNICIPAL DE QUINTANA	00007622	11/11/2022	R\$ 595,00
3	Prefeitura Municipal de Terra Rica - PR	14028_1532022	18/10/2022	R\$ 497,00
Valor Unitário				R\$ 652,33

**Média dos Preços Obtidos: R\$ 652,33**

## Item 82: AMORTECEDOR TRAS.SUPER-COFAP L13059 ÔNIBUS VOLARE V8L

PREÇOS / PROPOSTAS	QUANTIDADE	PREÇO ESTIMADO	PERCENTUAL	PREÇO MÁXIMO	% VALOR GLOBAL	TOTAL
3 / 3	15	R\$ 483,47 (un)	-	R\$ 483,47	0,8%	R\$ 7.252,05



Preço Público	Órgão Público	Identificação	Data Licitação	Preço
1	SEC. MUN. OBRAS, URBANISMO E TRANSPORTE   Prefeitura Municipal de Miracema/RJ	352022	04/10/2022	R\$ 480,14
2	SEC. MUN. OBRAS, URBANISMO E TRANSPORTE   Prefeitura Municipal de Miracema/RJ	352022	04/10/2022	R\$ 654,24
3	SEC. MUN. OBRAS, URBANISMO E TRANSPORTE   Prefeitura Municipal de Miracema/RJ	352022	04/10/2022	R\$ 316,04
Valor Unitário				R\$ 483,47
				<b>Média dos Preços Obtidos: R\$ 483,47</b>

Item 83: AUTOMÁTICO MOTOR DE PARTIDA 1987BE2017 ÔNIBUS 24V

PREÇOS / PROPOSTAS	QUANTIDADE	PREÇO ESTIMADO	PERCENTUAL	PREÇO MÁXIMO	% VALOR GLOBAL	TOTAL
3 / 0	7	R\$ 334,70 (un)	-	R\$ 334,70	0,2%	R\$ 2.342,90
N° Preço	Site Domínio Amplo			Identificação	Data/Hora Inclusão	Preço
1	Shopee			Anexo 99	15/09/2023 11:32:21	R\$ 248,33
2	Mercado Livre			Anexo 98	15/09/2023 11:31:55	R\$ 412,50
3	Autopeças JNB			Anexo 97	15/09/2023 11:30:51	R\$ 343,28
Valor Unitário						R\$ 334,70
						<b>Média dos Preços Obtidos: R\$ 334,70</b>

Item 84: BARRA DE DIREÇÃO LATERAL ÔNIBUS VOLARE V8L

PREÇOS / PROPOSTAS	QUANTIDADE	PREÇO ESTIMADO	PERCENTUAL	PREÇO MÁXIMO	% VALOR GLOBAL	TOTAL
3 / 0	5	R\$ 1.183,43 (un)	-	R\$ 1.183,43	0,6%	R\$ 5.917,15
N° Preço	Site Domínio Amplo			Identificação	Data/Hora Inclusão	Preço
1	Mercado Livre			Anexo 102	15/09/2023 11:38:56	R\$ 1.397,23
2	Mercado Livre			Anexo 101	15/09/2023 11:38:51	R\$ 1.071,75
3	Mercado Livre			Anexo 100	15/09/2023 11:38:20	R\$ 1.081,31
Valor Unitário						R\$ 1.183,43
						<b>Média dos Preços Obtidos: R\$ 1.183,43</b>

Item 85: BUCHA BARRA ESTAB. DIANTEIRA CP3003 ÔNIBUS IVECO

PREÇOS / PROPOSTAS	QUANTIDADE	PREÇO ESTIMADO	PERCENTUAL	PREÇO MÁXIMO	% VALOR GLOBAL	TOTAL
3 / 2	20	R\$ 97,98 (un)	-	R\$ 97,98	0,2%	R\$ 1.959,60
N° Preço	Site Domínio Amplo			Identificação	Data/Hora Inclusão	Preço
1	Forparts			Anexo 103	15/09/2023 12:06:07	R\$ 108,75
Valor Unitário						R\$ 108,75



Preço Público	Órgão Público	Identificação	Data Licitação	Preço
1	Prefeitura Municipal de Terra Rica - PR	14028_1532022	18/10/2022	R\$ 84,51
2	Prefeitura Municipal de Terra Rica - PR	14028_1532022	18/10/2022	R\$ 100,69
<b>Valor Unitário</b>				<b>R\$ 92,60</b>



**Média dos Preços Obtidos: R\$ 97,98**

**Item 86: BUCHA BARRA TENSORA 38X65X32 JCR2228 ÔNIBUS IVECO**

PREÇOS / PROPOSTAS	QUANTIDADE	PREÇO ESTIMADO	PERCENTUAL	PREÇO MÁXIMO	% VALOR GLOBAL	TOTAL
3 / 0	15	R\$ 80,73 (un)	-	R\$ 80,73	0,1%	R\$ 1.210,95

N° Preço	Site Domínio Amplo	Identificação	Data/Hora Inclusão	Preço
1	DPaschoal	Anexo 106	18/09/2023 11:15:31	R\$ 62,86
2	Tuttonline	Anexo 105	18/09/2023 11:15:20	R\$ 106,32
3	Lojas Americanas ( <a href="http://www.americanas.com.br/">http://www.americanas.com.br/</a> )	Anexo 104	18/09/2023 11:13:20	R\$ 73,00
<b>Valor Unitário</b>				<b>R\$ 80,73</b>

**Média dos Preços Obtidos: R\$ 80,73**

**Item 87: CABO ENGATE CX MARCHA 2500MM ÔNIBUS VOLARE V8L**

PREÇOS / PROPOSTAS	QUANTIDADE	PREÇO ESTIMADO	PERCENTUAL	PREÇO MÁXIMO	% VALOR GLOBAL	TOTAL
3 / 0	6	R\$ 397,22 (un)	-	R\$ 397,22	0,3%	R\$ 2.383,32

N° Preço	Site Domínio Amplo	Identificação	Data/Hora Inclusão	Preço
1	Mercado Livre	Anexo 107	18/09/2023 11:36:35	R\$ 402,00
2	Forparts	Anexo 109	02/10/2023 18:29:23	R\$ 380,00
3	Forparts	Anexo 108	02/10/2023 18:29:15	R\$ 409,65
<b>Valor Unitário</b>				<b>R\$ 397,22</b>

**Média dos Preços Obtidos: R\$ 397,22**

**Item 88: CALBRADOR PRESSÃO PNEU ÔNIBUS/CAMINHÃO 10/150 P**

PREÇOS / PROPOSTAS	QUANTIDADE	PREÇO ESTIMADO	PERCENTUAL	PREÇO MÁXIMO	% VALOR GLOBAL	TOTAL
3 / 11	5	R\$ 1.367,15 (un)	-	R\$ 1.367,15	0,7%	R\$ 6.835,75

Preço Compras Governamentais	Órgão Público	Identificação	Data Licitação	Preço
1	MINISTÉRIO DA AGRICULTURA, PECUÁRIA E ABASTECIMENTO   Empresa Brasileira de Pesquisa Agropecuária   EMBRAPA CAPRINOS E OVINOS/SOBRAL/CE	NºPregão:102023 UASG:135010	06/09/2023	R\$ 1.420,19
2	COMPANHIA DE SERVIÇOS DE URBANIZAÇÃO DE GUARAPUAVA	NºPregão:252023 UASG:929391	11/08/2023	R\$ 1.379,27



3	MINISTÉRIO DA DEFESA   Comando do Exército   Comando Militar da Amazônia   12ª Região Militar   Parque Regional de Manutenção/12	NºPregão:22023 15/06/2023 R\$ 1.302,00 UASG:160021
---	---	---

Valor Unitário

R\$ 1.367,15

Média dos Preços Obtidos: R\$ 1.367,15

Item 89: CATRACA DE FREIO AUTOMÁTICO ÔNIBUS VOLKS 15/190

PREÇOS / PROPOSTAS	QUANTIDADE	PREÇO ESTIMADO	PERCENTUAL	PREÇO MÁXIMO	% VALOR GLOBAL	TOTAL
3 / 3	3	R\$ 616,59 (un)	-	R\$ 616,59	0,2%	R\$ 1.849,77

Preço Público	Órgão Público	Identificação	Data Licitação	Preço
1	PREFEITURA MUNICIPAL DA ESTANCIA TURISTICA DE PARAGUAÇU PTA.	00032122	13/10/2022	R\$ 600,00
2	SEC. MUN. OBRAS, URBANISMO E TRANSPORTE   Prefeitura Municipal de Miracema/RJ	352022	04/10/2022	R\$ 633,90
3	SEC. MUN. OBRAS, URBANISMO E TRANSPORTE   Prefeitura Municipal de Miracema/RJ	352022	04/10/2022	R\$ 615,86

Valor Unitário

R\$ 616,59

Média dos Preços Obtidos: R\$ 616,59

Item 90: CHICOTE PEDAL ELETRÔNICO 6 VIAS 006254 ÔNIBUS

PREÇOS / PROPOSTAS	QUANTIDADE	PREÇO ESTIMADO	PERCENTUAL	PREÇO MÁXIMO	% VALOR GLOBAL	TOTAL
3 / 0	5	R\$ 121,81 (un)	-	R\$ 121,81	0,1%	R\$ 609,05

Nº Preço	Site Domínio Amplo	Identificação	Data/Hora Inclusão	Preço
1	Mercado Livre	Anexo 112	18/09/2023 12:00:51	R\$ 135,50
2	Mercado Livre	Anexo 111	18/09/2023 11:59:59	R\$ 109,93
3	Mercado Livre	Anexo 110	18/09/2023 11:48:05	R\$ 120,00

Valor Unitário

R\$ 121,81

Média dos Preços Obtidos: R\$ 121,81

Item 91: CILINDRO MESTRE EMBREAGEM 0008145 ÔNIBUS

PREÇOS / PROPOSTAS	QUANTIDADE	PREÇO ESTIMADO	PERCENTUAL	PREÇO MÁXIMO	% VALOR GLOBAL	TOTAL
3 / 3	3	R\$ 398,41 (un)	-	R\$ 398,41	0,1%	R\$ 1.195,23

Preço Público	Órgão Público	Identificação	Data Licitação	Preço
1	SEC. MUN. OBRAS, URBANISMO E TRANSPORTE   Prefeitura Municipal de Miracema/RJ	352022	04/10/2022	R\$ 438,94
2	SEC. MUN. OBRAS, URBANISMO E TRANSPORTE   Prefeitura Municipal de Miracema/RJ	352022	04/10/2022	R\$ 438,94
3	SEC. MUN. OBRAS, URBANISMO E TRANSPORTE   Prefeitura Municipal de Miracema/RJ	352022	04/10/2022	R\$ 317,34

Valor Unitário

R\$ 398,41

Média dos Preços Obtidos: R\$ 398,41



## Item 92: CILINDRO MESTRE ÔNIBUS VOLKS 15/190 TRW

PREÇOS / PROPOSTAS	QUANTIDADE	PREÇO ESTIMADO	PERCENTUAL	PREÇO MÁXIMO	% VALOR GLOBAL	TOTAL
3 / 5	6	R\$ 425,43 (un)		R\$ 425,43	0,3%	R\$ 2.552,58
Preço Público	Órgão Público					
1	Prefeitura Municipal de Ourilândia do Norte   Fundo Municipal de Educação - FME			226220	09/03/2023	R\$ 520,00
2	SEC. MUN. OBRAS, URBANISMO E TRANSPORTE   Prefeitura Municipal de Miracema/RJ			352022	04/10/2022	R\$ 438,94
3	SEC. MUN. OBRAS, URBANISMO E TRANSPORTE   Prefeitura Municipal de Miracema/RJ			352022	04/10/2022	R\$ 317,34
Valor Unitário						R\$ 425,43
<b>Média dos Preços Obtidos: R\$ 425,43</b>						



## Item 93: COMPRESSOR DE AR ÔNIBUS VOLKS 15/190 MWM X12 II3521

PREÇOS / PROPOSTAS	QUANTIDADE	PREÇO ESTIMADO	PERCENTUAL	PREÇO MÁXIMO	% VALOR GLOBAL	TOTAL
3 / 0	2	R\$ 4.493,88 (un)	-	R\$ 4.493,88	1%	R\$ 8.987,76
N° Preço	Site Domínio Amplo			Identificação	Data/Hora Inclusão	Preço
1	Mercado Livre			Anexo 115	02/10/2023 18:34:19	R\$ 4.714,93
2	Peça Agora Autopeças			Anexo 114	02/10/2023 18:34:06	R\$ 4.862,18
3	Mercado Livre			Anexo 113	02/10/2023 18:33:24	R\$ 3.904,52
Valor Unitário						R\$ 4.493,88
<b>Média dos Preços Obtidos: R\$ 4.493,88</b>						

## Item 94: CRUZETA DO CARDAN ÔNIBUS VOLKS 15/190 NAKATA NUJL

PREÇOS / PROPOSTAS	QUANTIDADE	PREÇO ESTIMADO	PERCENTUAL	PREÇO MÁXIMO	% VALOR GLOBAL	TOTAL
3 / 3	6	R\$ 346,98 (un)	-	R\$ 346,98	0,2%	R\$ 2.081,88
Preço Público	Órgão Público			Identificação	Data Licitação	Preço
1	Prefeitura Municipal de Terra Rica - PR			16691_032023	24/02/2023	R\$ 321,59
2	Prefeitura Municipal de Terra Rica - PR			16691_032023	24/02/2023	R\$ 309,58
3	Prefeitura Municipal de Terra Rica - PR			16691_032023	24/02/2023	R\$ 409,77
Valor Unitário						R\$ 346,98
<b>Média dos Preços Obtidos: R\$ 346,98</b>						

## Item 95: CUÍCA DE FREIO ÔNIBUS VOLKS 15-190 81650250

PREÇOS / PROPOSTAS	QUANTIDADE	PREÇO ESTIMADO	PERCENTUAL	PREÇO MÁXIMO	% VALOR GLOBAL	TOTAL
3 / 5	6	R\$ 1.107,77 (un)	-	R\$ 1.107,77	0,7%	R\$ 6.646,62



Preço Público	Órgão Público	Identificação	Data Licitação	Preço
1	Prefeitura Municipal de Ourilândia do Norte   Fundo Municipal de Educação - FME	226220	09/03/2023	R\$ 949,95
2	MUNICIPIO DE ILHA SOLTEIRA	00002923	07/02/2023	R\$ 1.705,00
3	Prefeitura Municipal de Rolândia - PR	16075_152023	27/01/2023	R\$ 668,37
Valor Unitário				R\$ 1.107,77



Média dos Preços Obtidos: R\$ 1.107,77

Item 96: CUÍCA DE FREIO TRAS.0064466 VOLKS 15-190 ÔNIBUS

PREÇOS / PROPOSTAS	QUANTIDADE	PREÇO ESTIMADO	PERCENTUAL	PREÇO MÁXIMO	% VALOR GLOBAL	TOTAL
3 / 1	3	R\$ 958,70 (un)	-	R\$ 958,70	0,3%	R\$ 2.876,10

N° Preço	Site Domínio Amplo	Identificação	Data/Hora Inclusão	Preço
1	Mercado Livre	Anexo 117	18/09/2023 17:36:31	R\$ 983,23
2	Mercado Livre	Anexo 116	18/09/2023 17:34:28	R\$ 1.152,86
Valor Unitário				R\$ 1.068,05

Preço Público	Órgão Público	Identificação	Data Licitação	Preço
1	PREFEITURA MUNICIPAL DE QUINTANA	00007722	17/11/2022	R\$ 740,00
Valor Unitário				R\$ 740,00

Média dos Preços Obtidos: R\$ 958,70

Item 97: DIAFRAGMA CUÍCA FREIO SAB 76404 8" ÔNIBUS

PREÇOS / PROPOSTAS	QUANTIDADE	PREÇO ESTIMADO	PERCENTUAL	PREÇO MÁXIMO	% VALOR GLOBAL	TOTAL
3 / 1	15	R\$ 56,13 (un)	-	R\$ 56,13	0,1%	R\$ 841,95

N° Preço	Site Domínio Amplo	Identificação	Data/Hora Inclusão	Preço
1	Peça Agora Autopeças	Anexo 119	18/09/2023 17:45:56	R\$ 70,27
2	Mercado Livre	Anexo 118	18/09/2023 17:45:48	R\$ 53,11
Valor Unitário				R\$ 61,69

Preço Público	Órgão Público	Identificação	Data Licitação	Preço
1	LIMPEZA PUBLICA   DEPARTAMENTO DE OBRAS E SERVIÇOS   Prefeitura Municipal de Platina/SP	212023	11/01/2023	R\$ 45,00
Valor Unitário				R\$ 45,00

Média dos Preços Obtidos: R\$ 56,13

Item 98: FILTRO COMBUSTÍVEL SEPARADOR BLINDADO ÔNIBUS

PREÇOS / PROPOSTAS	QUANTIDADE	PREÇO ESTIMADO	PERCENTUAL	PREÇO MÁXIMO	% VALOR GLOBAL	TOTAL
3 / 5	20	R\$ 209,12 (un)	-	R\$ 209,12	0,4%	R\$ 4.182,40



Preço Compras Governamentais	Órgão Público	Identificação	Data Licitação	Preço
1	PREFEITURA MUNICIPAL DE SAO DOMINGOS DO CAPIM	NºPregão:162023 UASG:980543	08/05/2023	R\$ 190,36
Valor Unitário				R\$ 190,36

Preço Público	Órgão Público	Identificação	Data Licitação	Preço
1	PREFEITURA MUNICIPAL DE TANGARA DA SERRA	510795-7-008-2023	14/02/2023	R\$ 197,00
2	PREFEITURA MUNICIPAL DE TERRA NOVA DO NORTE	510805-7-003-2023	08/02/2023	R\$ 240,00
Valor Unitário				R\$ 218,50

**Média dos Preços Obtidos: R\$ 209,12**

Item 99: FILTRO DE AR ÔNIBUS IVECO CITY CLASS

PREÇOS / PROPOSTAS	QUANTIDADE	PREÇO ESTIMADO	PERCENTUAL	PREÇO MÁXIMO	% VALOR GLOBAL	TOTAL
3 / 3	15	R\$ 204,33 (un)	-	R\$ 204,33	0,3%	R\$ 3.064,95

Preço Compras Governamentais	Órgão Público	Identificação	Data Licitação	Preço
1	COMANDO DO EXERCITO 37 BATALHAO DE INFANTARIA LEVE (37 BIL)	Dispensa de Licitação Nº 103/2023 UASG: 160471	01/06/2023	R\$ 200,00
Valor Unitário				R\$ 200,00

Preço Público	Órgão Público	Identificação	Data Licitação	Preço
1	PM DE ERVAL SECO	47200-12-2023-PRP	02/03/2023	R\$ 153,00
2	PM DE SÃO VICENTE DO SUL	59800-1-2023-PRP	24/01/2023	R\$ 260,00
Valor Unitário				R\$ 206,50

**Média dos Preços Obtidos: R\$ 204,33**

Item 100: FILTRO DE AR P/ ÔNIBUS VOLKS 15 190 WK 1000/20

PREÇOS / PROPOSTAS	QUANTIDADE	PREÇO ESTIMADO	PERCENTUAL	PREÇO MÁXIMO	% VALOR GLOBAL	TOTAL
3 / 0	20	R\$ 312,58 (un)	-	R\$ 312,58	0,7%	R\$ 6.251,60

Nº Preço	Site Domínio Amplo	Identificação	Data/Hora Inclusão	Preço
1	Rocha Peças Diesel	Anexo 122	18/09/2023 18:31:18	R\$ 353,64
2	Peça Agora Autopeças	Anexo 121	18/09/2023 18:29:38	R\$ 349,20
3	Dibracam	Anexo 120	18/09/2023 18:25:03	R\$ 234,89
Valor Unitário				R\$ 312,58

**Média dos Preços Obtidos: R\$ 312,58**



Item 101: FILTRO DE COMBUSTÍVEL ÔNIBUS VOLARE V8 PSC706

PREÇOS / PROPOSTAS	QUANTIDADE	PREÇO ESTIMADO	PERCENTUAL	PREÇO MÁXIMO	% VALOR GLOBAL	TOTAL
3 / 3	20	R\$ 191,13 (un)	-	R\$ 191,13	0,4%	R\$ 3.822,60
Preço Público	Órgão Público			Identificação	Data Licitação	Preço
1	PREFEITURA MUNICIPAL DE ORINDIUA			00005823	05/05/2023	R\$ 140,39
2	PM DE ERVAL SECO			47200-12-2023-PRP	02/03/2023	R\$ 212,00
3	PREFEITURA MUNICIPAL DE NOVA MUTUM			510622-7-091-2022	23/11/2022	R\$ 221,00
Valor Unitário						R\$ 191,13
						<b>Média dos Preços Obtidos: R\$ 191,13</b>



Item 102: FILTRO LUB.MWM ÔNIBUS PSL 908 W 1160

PREÇOS / PROPOSTAS	QUANTIDADE	PREÇO ESTIMADO	PERCENTUAL	PREÇO MÁXIMO	% VALOR GLOBAL	TOTAL
3 / 19	15	R\$ 146,20 (un)	-	R\$ 146,20	0,2%	R\$ 2.193,00
Preço Compras Governamentais	Órgão Público			Identificação	Data Licitação	Preço
1	JUSTICA FEDERAL JUSTICA FEDERAL DE 1A. INSTANCIA			Dispensa de Licitação Nº 143/2022 UASG: 090012	01/11/2022	R\$ 140,00
2	PREFEITURA MUNICIPAL DE PEDERNEIRAS SP			NºPregão:1312022 UASG:986835	04/10/2022	R\$ 151,10
3	PREFEITURA MUNICIPAL DE PEDERNEIRAS SP			NºPregão:1312022 UASG:986835	04/10/2022	R\$ 147,50
Valor Unitário						R\$ 146,20
						<b>Média dos Preços Obtidos: R\$ 146,20</b>

Item 103: FILTRO LUBRI.ÔNIBUS/VW/FORD/FIAT/ MWM SERIE 10 X

PREÇOS / PROPOSTAS	QUANTIDADE	PREÇO ESTIMADO	PERCENTUAL	PREÇO MÁXIMO	% VALOR GLOBAL	TOTAL
3 / 23	20	R\$ 153,55 (un)	-	R\$ 153,55	0,3%	R\$ 3.071,00
Preço Compras Governamentais	Órgão Público			Identificação	Data Licitação	Preço
1	PREFEITURA MUNICIPAL DE PEDERNEIRAS SP			NºPregão:1312022 UASG:986835	04/10/2022	R\$ 149,18
2	PREFEITURA MUNICIPAL DE PEDERNEIRAS SP			NºPregão:1312022 UASG:986835	04/10/2022	R\$ 157,29
3	PREFEITURA MUNICIPAL DE PEDERNEIRAS SP			NºPregão:1312022 UASG:986835	04/10/2022	R\$ 154,17
Valor Unitário						R\$ 153,54
						<b>Média dos Preços Obtidos: R\$ 153,55</b>





## Item 104: FILTRO LUBRI.ÔNIBUS/VW/FORD/FIAT MWM SERIE

PREÇOS / PROPOSTAS	QUANTIDADE	PREÇO ESTIMADO	PERCENTUAL	PREÇO MÁXIMO	% VALOR GLOBAL	TOTAL
3 / 18	125	R\$ 172,45 (un)	-	R\$ 172,45	2,3%	R\$ 21.556,25
Preço Compras Governamentais	Órgão Público			Identificação	Data Licitação	Preço
1	PREFEITURA MUNICIPAL DE PEDERNEIRAS SP			NºPregão:1312022 UASG:986835	04/10/2022	R\$ 180,00
2	PREFEITURA MUNICIPAL DE PEDERNEIRAS SP			NºPregão:1312022 UASG:986835	04/10/2022	R\$ 164,36
3	PREFEITURA MUNICIPAL DE PEDERNEIRAS SP			NºPregão:1312022 UASG:986835	04/10/2022	R\$ 173,00
Valor Unitário						R\$ 172,45
<b>Média dos Preços Obtidos: R\$ 172,45</b>						



## Item 105: JG PASTILHA FREIO ÔNIBUS IVECO CITY CLASS SYL22

PREÇOS / PROPOSTAS	QUANTIDADE	PREÇO ESTIMADO	PERCENTUAL	PREÇO MÁXIMO	% VALOR GLOBAL	TOTAL
3 / 3	15	R\$ 576,24 (un)	-	R\$ 576,24	0,9%	R\$ 8.643,60
Preço Público	Órgão Público			Identificação	Data Licitação	Preço
1	Prefeitura Municipal de Boa Ventura de São Roque			PMDBVDSR-162023- Processo dispensa	17/04/2023	R\$ 598,91
2	PREFEITURA MUNICIPAL DE THEOBROMA			00002923	08/02/2023	R\$ 544,43
3	SECRETARIA MUNICIPAL DE SAUDE   Prefeitura Municipal de VarreSai/RJ -			120082023	23/01/2023	R\$ 585,39
Valor Unitário						R\$ 576,24
<b>Média dos Preços Obtidos: R\$ 576,24</b>						

## Item 106: JG PASTILHA FREIO TRASEIRA ÔNIBUS IVECO CITY CLASS SYL22

PREÇOS / PROPOSTAS	QUANTIDADE	PREÇO ESTIMADO	PERCENTUAL	PREÇO MÁXIMO	% VALOR GLOBAL	TOTAL
3 / 3	20	R\$ 467,68 (un)	-	R\$ 467,68	1%	R\$ 9.353,60
Preço Público	Órgão Público			Identificação	Data Licitação	Preço
1	FUNDO MUNICIPAL DA SAUDE   Prefeitura Municipal de General Câmara/RS			82023	19/01/2023	R\$ 401,56
2	Prefeitura Municipal de Boa Ventura de São Roque			PMDBVDSR-202022- Processo dispensa	07/10/2022	R\$ 518,98
3	Prefeitura Municipal de Boa Ventura de São Roque			PMDBVDSR-182022- Processo dispensa	22/09/2022	R\$ 482,50
Valor Unitário						R\$ 467,68
<b>Média dos Preços Obtidos: R\$ 467,68</b>						



## Item 107: KIT DE EMBREAGEM 280 DISCO 4 MOLA ÔNIBUS IVECO CITY CLASS

PREÇOS / PROPOSTAS	QUANTIDADE	PREÇO ESTIMADO	PERCENTUAL	PREÇO MÁXIMO	% VALOR GLOBAL	TOTAL
3 / 3	3	R\$ 2.500,00 (un)	-	R\$ 2.500,00	0,8%	R\$ 7.500,00
Preço Público	Órgão Público			Identificação	Data Licitação	Preço
1	SAAE Indaiatuba			89_2023	14/08/2023	R\$ 2.400,00
2	SAAE Indaiatuba			89_2023	14/08/2023	R\$ 2.200,00
3	TRANSPORTE DE ALUNOS   GESTÃO DA EDUCAÇÃO   Prefeitura Municipal de Guaraci/SP			1192023	17/01/2023	R\$ 2.900,00
Valor Unitário						R\$ 2.500,00

**Média dos Preços Obtidos: R\$ 2.500,00**

## Item 108: KIT DE EMBREAGEM SACHS 6579 ÔNIBUS VOLKS 15/190 MWM

PREÇOS / PROPOSTAS	QUANTIDADE	PREÇO ESTIMADO	PERCENTUAL	PREÇO MÁXIMO	% VALOR GLOBAL	TOTAL
3 / 0	3	R\$ 7.583,39 (un)	-	R\$ 7.583,39	2,4%	R\$ 22.750,17
N° Preço	Site Domínio Amplo			Identificação	Data/Hora Inclusão	Preço
1	Hipervarejo			Anexo 125	18/09/2023 19:25:34	R\$ 7.814,06
2	Bompreço Auto Peças			Anexo 124	18/09/2023 19:25:17	R\$ 7.125,00
3	Magazine Luiza ( <a href="https://www.magazineluiza.com.br/">https://www.magazineluiza.com.br/</a> )			Anexo 123	18/09/2023 19:24:38	R\$ 7.811,10
Valor Unitário						R\$ 7.583,39

**Média dos Preços Obtidos: R\$ 7.583,39**

## Item 109: LONA DE FREIO FDS/88/AF/600 TRAS.ÔNIBUS IVECO CITY CLASS

PREÇOS / PROPOSTAS	QUANTIDADE	PREÇO ESTIMADO	PERCENTUAL	PREÇO MÁXIMO	% VALOR GLOBAL	TOTAL
3 / 26	6	R\$ 430,32 (un)	-	R\$ 430,32	0,3%	R\$ 2.581,92
Preço Compras Governamentais	Órgão Público			Identificação	Data Licitação	Preço
1	MINISTÉRIO DA DEFESA   Comando do Exército   Comando Militar da Amazônia   23ª Brigada de Infantaria de Selva   23ª Esquadrão de cavalaria de Selva			NºPregão:92023 UASG:160081	04/09/2023	R\$ 391,96
2	MINISTÉRIO DA DEFESA   Comando do Exército   Comando Militar da Amazônia   23ª Brigada de Infantaria de Selva   23ª Esquadrão de cavalaria de Selva			NºPregão:92023 UASG:160081	04/09/2023	R\$ 479,00
3	MINISTÉRIO DA DEFESA   Comando do Exército   Comando Militar do Sul   5ª Região Militar   5ªBrigada de Infantaria Blindada   5ºRegimento de Carros de Combate			NºPregão:42022 UASG:160234	07/03/2023	R\$ 420,00
Valor Unitário						R\$ 430,32

**Média dos Preços Obtidos: R\$ 430,32**

## Item 110: LONA DE FREIO - L224STD DIANT.ÔNIBUS IVECO

PREÇOS / PROPOSTAS	QUANTIDADE	PREÇO ESTIMADO	PERCENTUAL	PREÇO MÁXIMO	% VALOR GLOBAL	TOTAL
3 / 3	6	R\$ 411,00 (un)	-	R\$ 411,00	0,3%	R\$ 2.466,00



Preço Público	Órgão Público	Identificação	Data Licitação	Preço
1	FUNDO ESPECIAL DE HONORARIOS DE SUCUMBENCIA	00010223	19/06/2023	R\$ 411,00
2	FUNDO DE INVESTIMENTO CULTURAL - FIC	00010223	19/06/2023	R\$ 411,00
3	FUNDO MUNICIPAL DE ASSISTÊNCIA SOCIAL	00010223	19/06/2023	R\$ 411,00
Valor Unitário				R\$ 411,00



Média dos Preços Obtidos: R\$ 411,00

Item 111: LONA DE FREIO TRAS. FLX L-224 ÔNIBUS 15/190

PREÇOS / PROPOSTAS	QUANTIDADE	PREÇO ESTIMADO	PERCENTUAL	PREÇO MÁXIMO	% VALOR GLOBAL	TOTAL
3 / 4	6	R\$ 365,91 (un)	-	R\$ 365,91	0,2%	R\$ 2.195,46

N° Preço	Site Domínio Amplo	Identificação	Data/Hora Inclusão	Preço
1	Grigo	Anexo 126	19/09/2023 10:45:19	R\$ 407,73
Valor Unitário				R\$ 407,73

Preço Público	Órgão Público	Identificação	Data Licitação	Preço
1	MUNICÍPIO DE COSMORAMA	00002923	21/03/2023	R\$ 370,00
2	FUNDO MUNICIPAL DE EDUCAÇÃO   Prefeitura Municipal de VarreSai/RJ -	100032023	17/01/2023	R\$ 320,00
Valor Unitário				R\$ 345,00

Média dos Preços Obtidos: R\$ 365,91

Item 112: MOLA PATIM FREIO 0021665 ÔNIBUS

PREÇOS / PROPOSTAS	QUANTIDADE	PREÇO ESTIMADO	PERCENTUAL	PREÇO MÁXIMO	% VALOR GLOBAL	TOTAL
3 / 1	20	R\$ 48,14 (un)	-	R\$ 48,14	0,1%	R\$ 962,80

N° Preço	Site Domínio Amplo	Identificação	Data/Hora Inclusão	Preço
1	Mercado Livre	Anexo 128	02/10/2023 18:45:16	R\$ 45,99
2	Magazine Luiza ( <a href="https://www.magazineluiza.com.br/">https://www.magazineluiza.com.br/</a> )	Anexo 127	02/10/2023 18:44:54	R\$ 63,43
Valor Unitário				R\$ 54,71

Preço Público	Órgão Público	Identificação	Data Licitação	Preço
1	FUNDO MUNICIPAL DE HABITAÇÃO E INTERESSE SOCIAL	00028422	21/12/2022	R\$ 34,99
Valor Unitário				R\$ 34,99

Média dos Preços Obtidos: R\$ 48,14

Item 113: MOLA VW-100-2ª DIANT.ONIBUS 15170/180/16180/210A

PREÇOS / PROPOSTAS	QUANTIDADE	PREÇO ESTIMADO	PERCENTUAL	PREÇO MÁXIMO	% VALOR GLOBAL	TOTAL
3 / 2	6	R\$ 840,77 (un)	-	R\$ 840,77	0,5%	R\$ 5.044,62



N° Preço	Site Domínio Amplo	Identificação	Data/Hora Inclusão	Preço
1	Auto Peças Porto Eixo	Anexo 129	20/09/2023 09:58:39	R\$ 970,00
<b>Valor Unitário</b>				<b>R\$ 970,00</b>

Preço Público	Órgão Público	Identificação	Data Licitação	Preço
1	SERVIÇOS URBANOS   Prefeitura Municipal de General Câmara/RS	62023	27/01/2023	R\$ 702,00
2	SEC. MUN. OBRAS, URBANISMO E TRANSPORTE   Prefeitura Municipal de Miracema/RJ	352022	04/10/2022	R\$ 850,32
<b>Valor Unitário</b>				<b>R\$ 776,16</b>



**Média dos Preços Obtidos: R\$ 840,77**

**Item 114: MOTOR DE PARTIDA ONIBUS VOLKS 15-190 8200357**

PREÇOS / PROPOSTAS	QUANTIDADE	PREÇO ESTIMADO	PERCENTUAL	PREÇO MÁXIMO	% VALOR GLOBAL	TOTAL
3 / 0	2	R\$ 2.401,84 (un)	-	R\$ 2.401,84	0,5%	R\$ 4.803,68

N° Preço	Site Domínio Amplo	Identificação	Data/Hora Inclusão	Preço
1	Calixto Baterias	Anexo 130	25/09/2023 09:23:40	R\$ 2.300,00
2	Mercado Livre	Anexo 132	02/10/2023 18:56:41	R\$ 2.411,21
3	Mercado Livre	Anexo 131	02/10/2023 18:55:39	R\$ 2.494,31
<b>Valor Unitário</b>				<b>R\$ 2.401,84</b>

**Média dos Preços Obtidos: R\$ 2.401,84**

**Item 115: PEDAL DO ACELERADOR PARCIAL 0060694 ONIBUS**

PREÇOS / PROPOSTAS	QUANTIDADE	PREÇO ESTIMADO	PERCENTUAL	PREÇO MÁXIMO	% VALOR GLOBAL	TOTAL
3 / 1	4	R\$ 80,83 (un)	-	R\$ 80,83	0%	R\$ 323,32

N° Preço	Site Domínio Amplo	Identificação	Data/Hora Inclusão	Preço
1	Magazine Luiza ( <a href="https://www.magazineluiza.com.br/">https://www.magazineluiza.com.br/</a> )	Anexo 134	25/09/2023 09:37:15	R\$ 102,58
2	Pavoni Trator Peças	Anexo 133	25/09/2023 09:35:39	R\$ 71,91
<b>Valor Unitário</b>				<b>R\$ 87,25</b>

Preço Público	Órgão Público	Identificação	Data Licitação	Preço
1	PREFEITURA MUNICIPAL DE IBIRAREMA	00010422	18/11/2022	R\$ 68,00
<b>Valor Unitário</b>				<b>R\$ 68,00</b>

**Média dos Preços Obtidos: R\$ 80,83**



## Item 116: PEDAL DO ACELERADOR ONIBUS

PREÇOS / PROPOSTAS	QUANTIDADE	PREÇO ESTIMADO	PERCENTUAL	PREÇO MÁXIMO	% VALOR GLOBAL	TOTAL
3 / 0	3	R\$ 1.710,57 (un)	-	R\$ 1.710,57	0,5%	R\$ 5.131,71

N° Preço	Site Domínio Amplo	Identificação	Data/Hora Inclusão	Preço
1	Só Enchalho	Anexo 137	25/09/2023 10:17:57	R\$ 1.383,49
2	Magazine Luiza ( <a href="https://www.magazineluiza.com.br/">https://www.magazineluiza.com.br/</a> )	Anexo 136	25/09/2023 10:08:19	R\$ 1.732,50
3	vpereck.com.br	Anexo 135	25/09/2023 09:45:18	R\$ 2.015,72
Valor Unitário				R\$ 1.710,57

**Média dos Preços Obtidos: R\$ 1.710,57**

## Item 117: PINÇA DE FREIO TRAS.ONIBUS IVECO CITY 42554991

PREÇOS / PROPOSTAS	QUANTIDADE	PREÇO ESTIMADO	PERCENTUAL	PREÇO MÁXIMO	% VALOR GLOBAL	TOTAL
3 / 0	3	R\$ 1.423,06 (un)	-	R\$ 1.423,06	0,5%	R\$ 4.269,18

N° Preço	Site Domínio Amplo	Identificação	Data/Hora Inclusão	Preço
1	Renavi pecas	Anexo 140	25/09/2023 11:01:37	R\$ 1.381,82
2	Ramos e Copini	Anexo 139	25/09/2023 11:01:02	R\$ 1.344,28
3	vpereck.com.br	Anexo 138	25/09/2023 10:59:59	R\$ 1.543,08
Valor Unitário				R\$ 1.423,06

**Média dos Preços Obtidos: R\$ 1.423,06**

## Item 118: PINO OLHAL MOLA TRAS.VW/FORD IRC 04/084 ONIBUS

PREÇOS / PROPOSTAS	QUANTIDADE	PREÇO ESTIMADO	PERCENTUAL	PREÇO MÁXIMO	% VALOR GLOBAL	TOTAL
3 / 0	15	R\$ 106,91 (un)	-	R\$ 106,91	0,2%	R\$ 1.603,65

N° Preço	Site Domínio Amplo	Identificação	Data/Hora Inclusão	Preço
1	Obenaus Virtual	Anexo 141	25/09/2023 11:10:30	R\$ 97,32
2	Caprigem Auto Peças	Anexo 143	02/10/2023 19:07:27	R\$ 115,44
3	Caprigem Auto Peças	Anexo 142	02/10/2023 19:07:18	R\$ 107,97
Valor Unitário				R\$ 106,91

**Média dos Preços Obtidos: R\$ 106,91**



## Item 119: RETENTOR CUBO DIANT.0001772 VOLARE V8 ONIBUS

PREÇOS / PROPOSTAS	QUANTIDADE	PREÇO ESTIMADO	PERCENTUAL	PREÇO MÁXIMO	% VALOR GLOBAL	TOTAL
3 / 3	10	R\$ 116,00 (un)	-	R\$ 116,00	0,1%	R\$ 1.160,00
Preço Público	Órgão Público			Identificação	Data Licitação	Preço
1	FUNDO ESPECIAL DE HONORARIOS DE SUCUMBENCIA			00010223	19/06/2023	R\$ 84,00
2	FUNDO MUNICIPAL DE ASSISTÊNCIA SOCIAL			00010223	19/06/2023	R\$ 84,00
3	Recursos Estaduais   Prefeitura Municipal de Jóia/RS			962023	20/01/2023	R\$ 180,00
Valor Unitário						R\$ 116,00
<b>Média dos Preços Obtidos: R\$ 116,00</b>						



## Item 120: RETENTOR CUBO TRS.2000/00022156 VOLARE V8 ONIBUS

PREÇOS / PROPOSTAS	QUANTIDADE	PREÇO ESTIMADO	PERCENTUAL	PREÇO MÁXIMO	% VALOR GLOBAL	TOTAL
3 / 3	10	R\$ 105,17 (un)	-	R\$ 105,17	0,1%	R\$ 1.051,70
Preço Público	Órgão Público			Identificação	Data Licitação	Preço
1	PREFEITURA MUNICIPAL DE QUINTANA			00007722	17/11/2022	R\$ 150,00
2	PREFEITURA MUNICIPAL			00009322	17/10/2022	R\$ 65,00
3	PREFEITURA MUNICIPAL DE DRACENA			00031722	11/10/2022	R\$ 100,50
Valor Unitário						R\$ 105,17
<b>Média dos Preços Obtidos: R\$ 105,17</b>						

## Item 121: ROLAMENTO CARDAN ONIBUS IVECO CITY CLASS

PREÇOS / PROPOSTAS	QUANTIDADE	PREÇO ESTIMADO	PERCENTUAL	PREÇO MÁXIMO	% VALOR GLOBAL	TOTAL
3 / 2	15	R\$ 385,42 (un)	-	R\$ 385,42	0,6%	R\$ 5.781,30
N* Preço	Site Domínio Amplo			Identificação	Data/Hora Inclusão	Preço
1	Fasa Auto Peças			Anexo 144	27/09/2023 14:21:01	R\$ 402,81
Valor Unitário						R\$ 402,81
Preço Público	Órgão Público			Identificação	Data Licitação	Preço
1	MUNICIPIO DE ILHA SOLTEIRA			00007123	17/03/2023	R\$ 390,00
2	Prefeitura Municipal de Terra Rica - PR			16691_032023	24/02/2023	R\$ 363,46
Valor Unitário						R\$ 376,73
<b>Média dos Preços Obtidos: R\$ 385,42</b>						

## Item 122: SENSOR DE ROTAÇÃO MWM S12 0281002214 ONIBUS

PREÇOS / PROPOSTAS	QUANTIDADE	PREÇO ESTIMADO	PERCENTUAL	PREÇO MÁXIMO	% VALOR GLOBAL	TOTAL
3 / 3	6	R\$ 480,93 (un)	-	R\$ 480,93	0,3%	R\$ 2.885,58



Preço Público	Órgão Público	Identificação	Data Licitação	Preço
1	Prefeitura Municipal de Terra Rica - PR	16691_032023	24/02/2023	R\$ 512,49
2	Prefeitura Municipal de Terra Rica - PR	14028_1532022	18/10/2022	R\$ 531,96
3	Prefeitura Municipal de Terra Rica - PR	14028_1532022	18/10/2022	R\$ 398,35
Valor Unitário				R\$ 480,94



Média dos Preços Obtidos: R\$ 480,93

Item 123: SERVO DE EMBREAGEM WAB 970 051 228 ONIBUS 15-190

PREÇOS / PROPOSTAS	QUANTIDADE	PREÇO ESTIMADO	PERCENTUAL	PREÇO MÁXIMO	% VALOR GLOBAL	TOTAL
3 / 0	3	R\$ 3.418,83 (un)	-	R\$ 3.418,83	1,1%	R\$ 10.256,49
N° Preço	Site Domínio Amplo	Identificação	Data/Hora Inclusão	Preço		
1	Mercado Livre	Anexo 147	27/09/2023 14:58:04	R\$ 3.599,56		
2	Mercado Livre	Anexo 146	27/09/2023 14:57:37	R\$ 3.538,61		
3	Peça Agora Autopeças	Anexo 145	27/09/2023 14:54:11	R\$ 3.118,32		
Valor Unitário						R\$ 3.418,83

Média dos Preços Obtidos: R\$ 3.418,83

Item 124: TAMPA FILTRO AR VW/MB0060291

PREÇOS / PROPOSTAS	QUANTIDADE	PREÇO ESTIMADO	PERCENTUAL	PREÇO MÁXIMO	% VALOR GLOBAL	TOTAL
3 / 1	3	R\$ 224,85 (un)	-	R\$ 224,85	0,1%	R\$ 674,55
N° Preço	Site Domínio Amplo	Identificação	Data/Hora Inclusão	Preço		
1	Mercado Livre	Anexo 149	27/09/2023 15:19:31	R\$ 242,80		
2	Mercado Livre	Anexo 148	27/09/2023 15:18:55	R\$ 199,90		
Valor Unitário						R\$ 221,35

Preço Público	Órgão Público	Identificação	Data Licitação	Preço
1	Prefeitura Municipal de Rolândia - PR	16075_152023	27/01/2023	R\$ 231,86
Valor Unitário				R\$ 231,86

Média dos Preços Obtidos: R\$ 224,85

Item 125: TERMINAL BARRA DIREÇÃO DR/ESQ ONIBUS IVECO 33540

PREÇOS / PROPOSTAS	QUANTIDADE	PREÇO ESTIMADO	PERCENTUAL	PREÇO MÁXIMO	% VALOR GLOBAL	TOTAL
3 / 3	6	R\$ 246,72 (un)	-	R\$ 246,72	0,2%	R\$ 1.480,32
Preço Público	Órgão Público	Identificação	Data Licitação	Preço		
1	FUNDO MUNICIPAL DE SAÚDE - FMS	00010323	31/03/2023	R\$ 248,30		



2 Prefeitura Municipal de Terra Rica - PR

3 Prefeitura Municipal de Terra Rica - PR

Valor Unitário



14028\_1532022 18/10/2022 R\$ 267,49

14028\_1532022 18/10/2022 R\$ 224,36

R\$ 246,72

Média dos Preços Obtidos: R\$ 246,72

Item 126: TERMINAL CAMBIO 0054781 ONIBUS

PREÇOS / PROPOSTAS	QUANTIDADE	PREÇO ESTIMADO	PERCENTUAL	PREÇO MÁXIMO	% VALOR GLOBAL	TOTAL
3 / 3	6	R\$ 310,66 (un)	-	R\$ 310,66	0,2%	R\$ 1.863,96
Preço Público	Órgão Público			Identificação	Data Licitação	Preço
1	Prefeitura Municipal de Terra Rica - PR			16691_032023	24/02/2023	R\$ 304,64
2	Prefeitura Municipal de Terra Rica - PR			16691_032023	24/02/2023	R\$ 321,14
3	Prefeitura Municipal de Terra Rica - PR			16691_032023	24/02/2023	R\$ 306,19
Valor Unitário						R\$ 310,66

Média dos Preços Obtidos: R\$ 310,66

Item 127: TERMINAL DIREÇÃO N221 ONIBUS VOLKS 15-190

PREÇOS / PROPOSTAS	QUANTIDADE	PREÇO ESTIMADO	PERCENTUAL	PREÇO MÁXIMO	% VALOR GLOBAL	TOTAL
3 / 3	8	R\$ 243,97 (un)	-	R\$ 243,97	0,2%	R\$ 1.951,76
Preço Compras Governamentais	Órgão Público			Identificação	Data Licitação	Preço
1	COMANDO DO EXERCITO BASE DE ADMINIST. E APOIO DA 1 REG. MILITAR			Dispensa de Licitação N° 8/2023 UASG: 160303	01/04/2023	R\$ 255,00
Valor Unitário						R\$ 255,00
Preço Público	Órgão Público			Identificação	Data Licitação	Preço
1	Prefeitura Municipal de Pedreira			10133623	24/07/2023	R\$ 228,60
2	FUNDO MUNICIPAL DE SAÚDE - FMS			00010323	31/03/2023	R\$ 248,30
Valor Unitário						R\$ 238,45

Média dos Preços Obtidos: R\$ 243,97

Item 128: TERMINAL DIREÇÃO ONIBUS VOLKS 15-190 N220

PREÇOS / PROPOSTAS	QUANTIDADE	PREÇO ESTIMADO	PERCENTUAL	PREÇO MÁXIMO	% VALOR GLOBAL	TOTAL
3 / 0	6	R\$ 181,55 (un)	-	R\$ 181,55	0,1%	R\$ 1.089,30
N° Preço	Site Domínio Amplo			Identificação	Data/Hora Inclusão	Preço
1	Magazine Luiza ( <a href="https://www.magazine luiza.com.br/">https://www.magazine luiza.com.br/</a> )			Anexo 152	27/09/2023 16:14:35	R\$ 185,27
2	Casas Bahia			Anexo 151	27/09/2023 16:13:45	R\$ 208,33





3 Bompreço Auto Peças

Anexo 150 27/09/2023 R\$ 151,05  
16:12:59

Valor Unitário

R\$ 181,55

Média dos Preços Obtidos: R\$ 181,55

## Item 129: TIRANTE CAMBIO 250MM 0028330 ONIBUS

PREÇOS / PROPOSTAS	QUANTIDADE	PREÇO ESTIMADO	PERCENTUAL	PREÇO MÁXIMO	% VALOR GLOBAL	TOTAL
3 / 0	6	R\$ 278,37 (un)	-	R\$ 278,37	0,2%	R\$ 1.670,22
N° Preço	Site Domínio Amplo	Identificação	Data/Hora Inclusão	Preço		
1	Magazine Luiza ( <a href="https://www.magazineluiza.com.br/">https://www.magazineluiza.com.br/</a> )	Anexo 155	27/09/2023 16:22:08	R\$ 316,48		
2	Magazine Luiza ( <a href="https://www.magazineluiza.com.br/">https://www.magazineluiza.com.br/</a> )	Anexo 154	27/09/2023 16:21:31	R\$ 231,98		
3	Yokohama Peças	Anexo 153	27/09/2023 16:19:40	R\$ 286,64		
Valor Unitário						R\$ 278,37
						Média dos Preços Obtidos: R\$ 278,37

## Item 130: UNIDADE INJETORA 0986435541 MWM SR 12 ONIBUS

PREÇOS / PROPOSTAS	QUANTIDADE	PREÇO ESTIMADO	PERCENTUAL	PREÇO MÁXIMO	% VALOR GLOBAL	TOTAL
3 / 0	6	R\$ 2.709,46 (un)	-	R\$ 2.709,46	1,7%	R\$ 16.256,76
N° Preço	Site Domínio Amplo	Identificação	Data/Hora Inclusão	Preço		
1	Volvo Peças	Anexo 158	27/09/2023 16:32:07	R\$ 2.848,06		
2	Extra.com.br	Anexo 157	27/09/2023 16:30:02	R\$ 2.225,34		
3	Volvo Peças	Anexo 156	27/09/2023 16:28:19	R\$ 3.054,98		
Valor Unitário						R\$ 2.709,46
						Média dos Preços Obtidos: R\$ 2.709,46

## Item 131: PNEU 1000R20 BORRAC.586-10.00-20H/16CL946 WESTLAND

PREÇOS / PROPOSTAS	QUANTIDADE	PREÇO ESTIMADO	PERCENTUAL	PREÇO MÁXIMO	% VALOR GLOBAL	TOTAL
3 / 0	24	R\$ 3.083,10 (un)	-	R\$ 3.083,10	7,8%	R\$ 73.994,40
N° Preço	Site Domínio Amplo	Identificação	Data/Hora Inclusão	Preço		
1	Mercado Livre	Anexo 161	27/09/2023 16:44:30	R\$ 3.217,39		
2	Mercado Livre	Anexo 160	27/09/2023 16:43:16	R\$ 3.157,92		
3	Lojas Americanas ( <a href="http://www.americanas.com.br/">http://www.americanas.com.br/</a> )	Anexo 159	27/09/2023 16:42:00	R\$ 2.874,00		
Valor Unitário						R\$ 3.083,10
						Média dos Preços Obtidos: R\$ 3.083,10



## Item 132: PNEU CARGA 1000X20 16L 146/142K CR600 LISO CENT

PREÇOS / PROPOSTAS	QUANTIDADE	PREÇO ESTIMADO	PERCENTUAL	PREÇO MÁXIMO	% VALOR GLOBAL	TOTAL
3 / 0	20	R\$ 3.202,75 (un)	-	R\$ 3.202,75	6,8%	R\$ 64.055,00
N° Preço	Site Domínio Amplo			Identificação	Data/Hora Inclusão	Preço
1	DPaschoal			Anexo 164	27/09/2023 16:55:53	R\$ 2.983,91
2	DPaschoal			Anexo 163	27/09/2023 16:55:42	R\$ 3.352,91
3	Mercado Livre			Anexo 162	27/09/2023 16:54:33	R\$ 3.271,44
Valor Unitário						R\$ 3.202,75



Média dos Preços Obtidos: R\$ 3.202,75

## Item 133: GRAMPO FEIXE DE MOLA TRASEIRA RF-4000 ORIGINAL

PREÇOS / PROPOSTAS	QUANTIDADE	PREÇO ESTIMADO	PERCENTUAL	PREÇO MÁXIMO	% VALOR GLOBAL	TOTAL
3 / 1	6	R\$ 251,37 (un)	-	R\$ 251,37	0,2%	R\$ 1.508,22
N° Preço	Site Domínio Amplo			Identificação	Data/Hora Inclusão	Preço
1	Ponto Diesel 4x4			Anexo 166	27/09/2023 17:01:52	R\$ 225,00
2	Ponto Diesel 4x4			Anexo 165	27/09/2023 17:01:28	R\$ 330,00
Valor Unitário						R\$ 277,50
Preço Público	Órgão Público			Identificação	Data Licitação	Preço
1	FUNDO MUNICIPAL DE EDUCAÇÃO - FME			00000323	17/01/2023	R\$ 199,12
Valor Unitário						R\$ 199,12

Média dos Preços Obtidos: R\$ 251,37

## Item 134: ALTERNADOR 24V 75 AMP ZM 90.103.01

PREÇOS / PROPOSTAS	QUANTIDADE	PREÇO ESTIMADO	PERCENTUAL	PREÇO MÁXIMO	% VALOR GLOBAL	TOTAL
3 / 0	2	R\$ 2.642,84 (un)	-	R\$ 2.642,84	0,6%	R\$ 5.285,68
N° Preço	Site Domínio Amplo			Identificação	Data/Hora Inclusão	Preço
1	Pavoni Trator Peças			Anexo 169	27/09/2023 17:17:58	R\$ 2.473,52
2	Mercado Livre			Anexo 168	27/09/2023 17:16:31	R\$ 3.055,99
3	Magazine Luiza ( <a href="https://www.magazineluiza.com.br/">https://www.magazineluiza.com.br/</a> )			Anexo 167	27/09/2023 17:11:58	R\$ 2.399,00
Valor Unitário						R\$ 2.642,84

Média dos Preços Obtidos: R\$ 2.642,84



## Item 135: REGULADOR DE VOLTAGEM 12V F000RS0102

PREÇOS / PROPOSTAS	QUANTIDADE	PREÇO ESTIMADO	PERCENTUAL	PREÇO MÁXIMO	% VALOR GLOBAL	TOTAL
3 / 2	6	R\$ 302,00 (un)	-	RS 302,00	0,2%	R\$ 1.812,00
Preço Compras Governamentais	Órgão Público			Identificação	Data Licitação	Preço
1	MINISTÉRIO DA DEFESA   Comando da Aeronáutica   CENTRO DE AQUISIÇÕES ESPECÍFICAS			NºPregão:2372022 UASG:120195	01/12/2022	R\$ 271,00
Valor Unitário						R\$ 271,00
Nº Preço	Site Domínio Amplo			Identificação	Data/Hora Inclusão	Preço
1	Mercado Livre			Anexo 170	27/09/2023 17:22:33	R\$ 295,00
Valor Unitário						R\$ 295,00
Preço Público	Órgão Público			Identificação	Data Licitação	Preço
1	FUNDO MUNICIPAL DE SAÚDE			00028422	21/12/2022	R\$ 339,99
Valor Unitário						R\$ 339,99
<b>Média dos Preços Obtidos: R\$ 302,00</b>						



## Item 136: REGULADOR DE VOLTAGEM 12V F000RS0103

PREÇOS / PROPOSTAS	QUANTIDADE	PREÇO ESTIMADO	PERCENTUAL	PREÇO MÁXIMO	% VALOR GLOBAL	TOTAL
3 / 2	6	R\$ 303,06 (un)	-	RS 303,06	0,2%	R\$ 1.818,36
Nº Preço	Site Domínio Amplo			Identificação	Data/Hora Inclusão	Preço
1	Galpão Auto Peças			Anexo 171	27/09/2023 17:40:18	R\$ 343,18
Valor Unitário						R\$ 343,18
Preço Público	Órgão Público			Identificação	Data Licitação	Preço
1	FUNDO MUNICIPAL DE SAUDE - REC. ASPS   Prefeitura Municipal de Herval/RS			172023	31/01/2023	R\$ 316,00
2	FUNDO MUNICIPAL DE SAUDE DE NOVA VENEZA			08868932000162- 1-000055-2022	21/12/2022	R\$ 250,00
Valor Unitário						R\$ 283,00
<b>Média dos Preços Obtidos: R\$ 303,06</b>						

## Item 137: REGULADOR DE VOLTAGEM 14V IK 5360

PREÇOS / PROPOSTAS	QUANTIDADE	PREÇO ESTIMADO	PERCENTUAL	PREÇO MÁXIMO	% VALOR GLOBAL	TOTAL
3 / 0	6	R\$ 327,59 (un)	-	RS 327,59	0,2%	R\$ 1.965,54
Nº Preço	Site Domínio Amplo			Identificação	Data/Hora Inclusão	Preço



1	Galpão Auto Peças	Anexo 174	27/09/2023 17:53:50	R\$ 343,18
2	Mercado Livre	Anexo 173	27/09/2023 17:49:56	R\$ 345,47
3	Lojas Americanas ( <a href="http://www.americanas.com.br/">http://www.americanas.com.br/</a> )	Anexo 172	27/09/2023 17:49:30	R\$ 294,11
<b>Valor Unitário</b>				<b>R\$ 327,59</b>



**Média dos Preços Obtidos: R\$ 327,59**

**Item 138: KIT MOTOR MWM TD229 358-K13800 TURBINADO**

PREÇOS / PROPOSTAS	QUANTIDADE	PREÇO ESTIMADO	PERCENTUAL	PREÇO MÁXIMO	% VALOR GLOBAL	TOTAL
3 / 0	4	R\$ 877,88 (un)	-	R\$ 877,88	0,4%	R\$ 3.511,52
<b>N° Preço</b>	<b>Site Domínio Amplo</b>			<b>Identificação</b>	<b>Data/Hora Inclusão</b>	<b>Preço</b>
1	Mercado Livre			Anexo 177	27/09/2023 18:25:29	R\$ 829,81
2	Mercado Livre			Anexo 176	27/09/2023 18:25:21	R\$ 853,30
3	Peça Agora Autopeças			Anexo 175	27/09/2023 18:07:15	R\$ 950,54
<b>Valor Unitário</b>						<b>R\$ 877,88</b>

**Média dos Preços Obtidos: R\$ 877,88**

**Item 139: KIT MWM MASTER D229 922980192908 ORIGINAL MWM**

PREÇOS / PROPOSTAS	QUANTIDADE	PREÇO ESTIMADO	PERCENTUAL	PREÇO MÁXIMO	% VALOR GLOBAL	TOTAL
3 / 0	4	R\$ 1.069,39 (un)	-	R\$ 1.069,39	0,5%	R\$ 4.277,56
<b>N° Preço</b>	<b>Site Domínio Amplo</b>			<b>Identificação</b>	<b>Data/Hora Inclusão</b>	<b>Preço</b>
1	Mercado Livre			Anexo 180	27/09/2023 18:16:28	R\$ 1.289,63
2	Mercado Livre			Anexo 179	27/09/2023 18:16:15	R\$ 1.044,54
3	Fasa Auto Peças			Anexo 178	27/09/2023 18:14:46	R\$ 874,00
<b>Valor Unitário</b>						<b>R\$ 1.069,39</b>

**Média dos Preços Obtidos: R\$ 1.069,39**

**Item 140: ROLAMENTO 32218**

PREÇOS / PROPOSTAS	QUANTIDADE	PREÇO ESTIMADO	PERCENTUAL	PREÇO MÁXIMO	% VALOR GLOBAL	TOTAL
3 / 0	8	R\$ 303,69 (un)	-	R\$ 303,69	0,3%	R\$ 2.429,52
<b>N° Preço</b>	<b>Site Domínio Amplo</b>			<b>Identificação</b>	<b>Data/Hora Inclusão</b>	<b>Preço</b>
1	usapartsbrasil.com.br			Anexo 183	27/09/2023 18:36:29	R\$ 318,85
2	Shopee			Anexo 182	27/09/2023 18:33:31	R\$ 290,00



3	Copabo Indústria				Anexo 181	27/09/2023 18:32:37	R\$ 302,21
Valor Unitário							R\$ 303,69
							<b>Média dos Preços Obtidos: R\$ 303,69</b>



Item 141: ROLAMENTO 30312

PREÇOS / PROPOSTAS	QUANTIDADE	PREÇO ESTIMADO	PERCENTUAL	PREÇO MÁXIMO	% VALOR GLOBAL	TOTAL	
3 / 5	20	R\$ 373,48 (un)	-	R\$ 373,48	0,8%	R\$ 7.469,60	
Preço Público	Órgão Público			Identificação	Data Licitação	Preço	
1	Prefeitura Municipal de Terra Rica - PR			16691_032023	24/02/2023	R\$ 369,44	
2	SECRETARIA MUN.EDUCAÇÃO E ORGAOS SUBORDI   Prefeitura Municipal de Silveira Martins/RS			172023	03/01/2023	R\$ 380,00	
3	SECRETARIA DE SERVIÇOS MUNICIPAIS   Prefeitura Municipal de Leme/SP			151872023	02/01/2023	R\$ 371,00	
Valor Unitário						R\$ 373,48	
							<b>Média dos Preços Obtidos: R\$ 373,48</b>

Item 142: ROLAMENTO 47686/620

PREÇOS / PROPOSTAS	QUANTIDADE	PREÇO ESTIMADO	PERCENTUAL	PREÇO MÁXIMO	% VALOR GLOBAL	TOTAL	
3 / 3	20	R\$ 402,36 (un)	-	R\$ 402,36	0,9%	R\$ 8.047,20	
Preço Público	Órgão Público			Identificação	Data Licitação	Preço	
1	Prefeitura Municipal de Rolândia - PR			16075_152023	27/01/2023	R\$ 442,09	
2	Prefeitura Municipal de Rolândia - PR			16075_152023	27/01/2023	R\$ 385,00	
3	SECRETARIA MUN.EDUCAÇÃO E ORGAOS SUBORDI   Prefeitura Municipal de Silveira Martins/RS			172023	03/01/2023	R\$ 380,00	
Valor Unitário						R\$ 402,36	
							<b>Média dos Preços Obtidos: R\$ 402,36</b>

Item 143: BATERIA 100 AMP. S6X-100E

PREÇOS / PROPOSTAS	QUANTIDADE	PREÇO ESTIMADO	PERCENTUAL	PREÇO MÁXIMO	% VALOR GLOBAL	TOTAL	
3 / 6	6	R\$ 1.111,27 (un)	-	R\$ 1.111,27	0,7%	R\$ 6.667,62	
Preço Compras Governamentais	Órgão Público			Identificação	Data Licitação	Preço	
1	PREFEITURA MUNICIPAL DE AURORA DO PARA			NºPregão:822022 UASG:980389	15/12/2022	R\$ 1.163,80	
Valor Unitário						R\$ 1.163,80	
Preço Público	Órgão Público			Identificação	Data Licitação	Preço	
1	FUNDO MUNICIPAL DE EDUCAÇÃO DE TERRA SANTA - FUNDEB			98000222	17/10/2022	R\$ 1.085,00	
2	CÂMARA MUNICIPAL DE TERRA SANTA			98000222	17/10/2022	R\$ 1.085,00	
Valor Unitário						R\$ 1.085,00	
							<b>Média dos Preços Obtidos: R\$ 1.111,27</b>



Item 144: BATERIA 60 AMP. 24 MESES

PREÇOS / PROPOSTAS	QUANTIDADE	PREÇO ESTIMADO	PERCENTUAL	PREÇO MÁXIMO	% VALOR GLOBAL	TOTAL
3 / 3	4	R\$ 568,93 (un)	-	R\$ 568,93	0,2%	R\$ 2.275,72

Preço Público	Órgão Público	Identificação	Data Licitação	Preço
1	MUNICÍPIO DE FLORES DO PIAUÍ/PI	56565	31/01/2023	R\$ 516,78
2	FUNDO MUNICIPAL DE EDUCAÇÃO DE TERRA SANTA - FUNDEB	98000222	17/10/2022	R\$ 595,00
3	FUNDO MUNIC.DE ASSISTÊNCIA SOCIAL DE TERRA SANTA	98000222	17/10/2022	R\$ 595,00
Valor Unitário				R\$ 568,93



Média dos Preços Obtidos: R\$ 568,93

Valor Global: R\$ 943.544,41

Valor do item em relação ao total

- 1) PNEU COM CÂM...
- 2) PNEU SEM CÂM...
- 3) PNEU SEM CÂM...
- 4) CÂMARA P/PN...
- 5) PROTETOR DE...
- 6) FEIXE DE MOL...
- 7) FEIXE DE MOL...

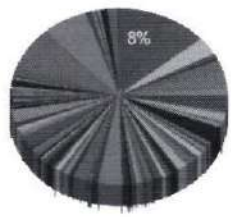

▲ 1/21 ▼



Detalhamento dos Itens

Item 1: PNEU COM CÂMARA 1.000/20			
Preço Estimado: R\$ 4.740,62 (un)	Percentual: -	Preço Máximo: R\$ 4.740,62	Média dos Preços Obtidos: R\$ 4.740,62

Quantidade	Descrição	Observação
16 Unidades	PNEU COM CÂMARA 1.000/20	Observação Item 1

Preço (Compras Governamentais) 1: Mediana das Propostas Finais R\$ 6.288,85  
 Inc. I Art. 5º da IN 73 de 05 de Agosto de 2020

Órgão: MINISTÉRIO DA DEFESA  
 Comando da Aeronáutica  
 GRUPAMENTO DE APOIO DO GALEÃO

Data: 13/10/2022 09:00  
 Modalidade: Pregão Eletrônico  
 SRP: SIM  
 Identificação: NºPregão:802022 / UASG:120645

Objeto: Aquisic,a~o de material de consumo para utilizac,a~o em veiculos de superfície..  
 Descrição: PNEU VEÍCULO AUTOMOTIVO - PNEU 12.00X20 COM CA\*MARA DE AR E PROTETOR PARAEMPILHADEIRA, PNEUMÁTICO, 20 LONAS, PARA TODOTIPO DE TERRENO(OFF ROAD); ÍNDICE DE CARGA APARTIR DE 175 E ÍNDICE DE VELOCIDADE: A5 OUSUPERIOR, BANDA RODAGEM DE BORRACHA DE ALTARESISTE\*NCIA. PRODDUTO DE 1\* LINHA,PREFERENCIALMENTE DE FABRICAC,A~O NACIONAL

Lote/Item: /54  
 Ata: Link Ata  
 Adjudicação: 02/12/2022 12:55  
 Homologação: 05/12/2022 09:42  
 Fonte: www.comprasgovernamentais.gov.br  
 Quantidade: 10  
 Unidade: UNIDADE 0,00  
 UF: RJ

CatMat: 213390 - PNEU VEÍCULO AUTOMOTIVO



CNPJ

Razão Social do Fornecedor



Valor da Proposta Final

23.646.676/0001-08

PROSPERE CONSTRUCOES, REFORMAS, SERVICOS E COMERCIO DE PRODUTOS

R\$ 4.492,00

\*VENCEDOR\*

INDUSTRIAS AUTOMOTIVOS LTDA

Marca: WESTLAKE

Fabricante: WESTLAKE

Modelo: 12.00X20

Descrição: PNEU 12.00X20 COM CÂMARA DE AR E PROTETOR PARA EMPILHADEIRA, PNEUMÁTICO, 20 LONAS, PARA TODO TIPO DE TERRENO(OFF ROAD); ÍNDICE DE CARGA A PARTIR DE 176 E ÍNDICE DE VELOCIDADE: A5 OU SUPERIOR, BANDA RODAGEM DE BORRACHA DE ALTA RESISTÊNCIA. PRODUTO DE 1ª LINHA, PREFERENCIALMENTE DE FABRICAÇÃO NACIONAL. Observações: O prazo de validade da proposta é de 60 (sessenta) dias consecutivos, a contar da data de abertura deste Pregão Eletrônico. O prazo de entrega dos bens é de 30 (trinta) dias, contados da data de emissão da nota de empenho, em remessa única, no endereço: Estrada Alfredo Rocha, 495, Ilha do Governador, Rio de Janeiro – RJ, CEP 21941-580 (dentro da BAGL/ ALA 11). A garantia das peças será a fornecida pelo fabricante. O pagamento será realizado no prazo máximo de até 30 (trinta) dias, contados a partir do recebimento da Nota Fiscal ou Fatura, através de ordem bancária, para crédito em banco, agência e conta corrente. Os pagamentos decorrentes de despesas cujos valores não ultrapassem o limite de que trata o inciso II do art. 24 da Lei 8.666, de 1993, deverão ser efetuados no prazo de até 5 (cinco) dias úteis, contados da data da apresentação da Nota Fiscal, nos termos do art. 5º, § 3º, da Lei nº 8.666, de 1993. O prazo de vigência da contratação é de 12 (doze) meses podendo ser prorrogável na forma do art. 57, § 1º, da Lei nº 8.666/93. Todas as especificações do objeto contidas na proposta vinculam a Contratada - Nos valores propostos estarão inclusos todos os custos operacionais, encargos previdenciários, trabalhistas, tributários, comerciais e quaisquer outros que incidam direta ou indiretamente no fornecimento dos bens. Declaramos que aceitamos e concordamos plenamente com todos os termos deste Edital e seus anexos e de que temos total conhecimento de todas as condições neles contidas.

Estado:

Cidade:

Endereço:

Telefone:

Email:

RJ

Nova Iguaçu

R VOLUNTARIOS DA PATRIA, 10

(21) 3766-1297

bispocont@gmail.com

06.307.463/0001-87

GUSMAO E SILVA AUTOPECAS E SERVICOS LTDA

R\$ 4.800,00

Marca: FIRESTONE

Fabricante: FIRESTONE

Modelo: FIRESTONE

Descrição: PNEU 12.00X20 COM CÂMARA DE AR E PROTETOR PARA EMPILHADEIRA, PNEUMÁTICO, 20 LONAS, PARA TODO TIPO DE TERRENO(OFF ROAD); ÍNDICE DE CARGA A PARTIR DE 176 E ÍNDICE DE VELOCIDADE: A5 OU SUPERIOR, BANDA RODAGEM DE BORRACHA DE ALTA RESISTÊNCIA, PRODUTO DE 1ª LINHA, PREFERENCIALMENTE DE FABRICAÇÃO NACIONAL

Estado:

Cidade:

Endereço:

Nome de Contato:

Telefone:

Email:

RJ

Duque de Caxias

R 14 DE JULHO, 146

Maria

(21) 2775-2978

gusmaoesilva@yahoo.com.br

47.270.248/0001-36

CURITIBA COMERCIO DE PNEUMATICOS E TINTAS LTDA

R\$ 7.777,70

Marca: GRIPMASTER IND

Fabricante: GRIPMASTER IND

Modelo: GRIPMASTER IND

Descrição: PNEU 12.00X20 COM CÂMARA DE AR E PROTETOR PARA EMPILHADEIRA, PNEUMÁTICO, 20 LONAS, PARA TODO TIPO DE TERRENO(OFF ROAD); ÍNDICE DE CARGA A PARTIR DE 176 E ÍNDICE DE VELOCIDADE: A5 OU SUPERIOR, BANDA RODAGEM DE BORRACHA DE ALTA RESISTÊNCIA, PRODUTO DE 1ª LINHA, PREFERENCIALMENTE DE FABRICAÇÃO NACIONAL

Estado:

Cidade:

Endereço:

Nome de Contato:

Telefone:

Email:

PR

Curitiba

R PADRE DEHON, 3300

Salezio

(41) 3042-2516

chevroletmais@hotmail.com

18.707.234/0001-39

CLENEX COMERCIO E SERVICOS EIRELI

R\$ 8.854,79

Marca: DRC

Fabricante: DRC

Modelo: DRC

Descrição: PNEU 12.00X20 COM CÂMARA DE AR E PROTETOR PARA EMPILHADEIRA, PNEUMÁTICO, 20 LONAS, PARA TODO TIPO DE TERRENO(OFF ROAD); ÍNDICE DE CARGA A PARTIR DE 176 E ÍNDICE DE VELOCIDADE: A5 OU SUPERIOR, BANDA RODAGEM DE BORRACHA DE ALTA RESISTÊNCIA, PRODUTO DE 1ª LINHA, PREFERENCIALMENTE DE FABRICAÇÃO NACIONAL -Validade da proposta: 60 dias. -Prazo de garantia: 12 meses ou que for maior. -Marca e Fabricante: DRC

Estado:

Cidade:

Endereço:

Nome de Contato:

Telefone:

Email:

SP

São Paulo

R DOUTORA ANNEYDE DA ROCHA ESTEVES, 138

CRISTINA

(11) 3643-3616

clenexcomercial@gmail.com

Preço (Outros Entes Públicos) 1: Mediana das Propostas Finais

R\$ 4.000,00

Inc. II Art. 5º da IN 73 de 05 de Agosto de 2020



Relatório gerado no dia 03/10/2023 09:04:14 (IP: 45.224.110.191)  
 Código Validação: yJY1Gm3%2bg8h5qQPSIZkNI7AjbNVU%252bCg1uUux2hZUqHU8nPtm6WA%3d%3d  
 http://www.bancodeprecos.com.br/CertificadoAutenticidade?token=yJY1Gm3%252bg8h5qQPSIZkNI7AjbNVU%252bCg1uUux2hZUqHU8nPtm6WA%253d%253d

Órgão: Prefeitura Municipal de Paraguaçu  
SECRETARIA MUNICIPAL DE ADMINISTRAÇÃO

Objeto: Registro de preços para futura e possível aquisição de pneus, câmaras de ar e protetores para uso dos veículos da frota municipal, Polícia Militar e Civil visando atender as demandas do Município de Paraguaçu - MG/Poder Executivo.

Descrição: 10.00-20 146/142G 16 LONAS RADIAL (BORRACHUDO) - Pneumático de borracha com registro de fabricação no pneu de no máximo há 1 ano da data de entrega, não podendo ser reciclado, recapado ou remoldado, com finalidade de uso em pavimento asfáltico e estrada d - 10.00-20 146/142G 16 LONAS RADIAL (BORRACHUDO) - Pneumático de borracha com registro de fabricação no pneu de no máximo há 1 ano da data de entrega, não podendo ser reciclado, recapado ou remoldado, com finalidade de uso em pavimento asfáltico e estrada de chão batido, contendo Etiqueta Nacional de Conservação de Energia (ENCE), regulamentada pelo Inmetro - Instituto Nacional de Metrologia, Qualidade e Tecnologia, através da Portaria N° 544/2012, com as seguintes informações: RESISTÊNCIA AO ROLAMENTO: (Nota A) Eficiência energética que influencia no consumo de combustível. ADERÊNCIA EM PISO MOLHADO: (Nota A) Segurança em virtude à aderência no molhado. MEIO AMBIENTE: (Acima de 72 dB) Relacionado ao nível de ruído externo expresso em decibéis. SELO CONPET: Para identificação que pneu atende a todas as normas do Programa Nacional da Racionalização do Uso dos Derivados do Petróleo e do Gás Natural. Capacidade de carga de no mínimo de 3000/2725, índice de velocidade K, profundidade de sulco mínima de 25,3 mm, diâmetro externo de no mínimo de 1068mm

Data: 20/10/2022 00:00

Modalidade: Pregão eletrônico

SRP: SIM

Identificação: 1752022

Lote/Item: 1/17072

Ata: N/A

Fonte: pmparaguacu-transparencia.gpeclo  
ud.com.br

Quantidade: 4

Unidade: UN - Unidade

UF: MG



CNPJ	Razão Social do Fornecedor	Valor da Proposta Final		
01.756.649/0001-08	AUTO PECAS COMENDADOR LTDA	R\$ 4.000,00		
*VENCEDOR*				
Marca: Marca não informada				
Fabricante: Fabricante não informado				
Descrição: 10.00-20 146/142G 16 LONAS RADIAL (BORRACHUDO) - Pneumático de borracha com registro de fabricação no pneu de no máximo há 1 ano da data de entrega, não podendo ser reciclado, recapado ou remoldado, com finalidade de uso em pavimento asfáltico e estrada de chão batido, contendo Etiqueta Nacional de Conservação de Energia (ENCE), regulamentada pelo Inmetro - Instituto Nacional de Metrologia, Qualidade e Tecnologia, através da Portaria N° 544/2012, com as seguintes informações: RESISTÊNCIA AO ROLAMENTO: (Nota A) Eficiência energética que influencia no consumo de combustível. ADERÊNCIA EM PISO MOLHADO: (Nota A) Segurança em virtude à aderência no molhado. MEIO AMBIENTE: (Acima de 72 dB) Relacionado ao nível de ruído externo expresso em decibéis. SELO CONPET: Para identificação que pneu atende a todas as normas do Programa Nacional da Racionalização do Uso dos Derivados do Petróleo e do Gás Natural. Capacidade de carga de no mínimo de 3000/2725, índice de velocidade K, profundidade de sulco mínima de 25,3 mm, diâmetro externo de no mínimo de 1068mm				
Estado:	Cidade:	Endereço:	Telefone:	Email:
MG	Pouso Alegre	AV PINTO COBRA, 1000	(35) 3422-1666/ (35) 3423-6037	cha.ltada@veloxmail.com.br

#### Preço Site de Domínio Amplo 1

R\$ 3.933,00

Inc. III Art. 5º da IN 73 de 05 de Agosto de 2020

Site: Profast

Produto: Pneu 1000X20 HP

Descrição: Anexo 1

Data/Hora Inclusão: 05/09/2023 19:35:50

CNPJ:

Telefone:

Url: <https://www.profast.com.br/product/pneu-1000x20-hp/>

#### Item 2: PNEU SEM CÂMARA RADIAL 275/80R 22.5

Preço Estimado: R\$ 2.944,23 (un)

Percentual: -

Preço Máximo: R\$ 2.944,23

Média dos Preços Obtidos: R\$ 2.944,23

Quantidade	Descrição	Observação
18 Unidades	PNEU SEM CÂMARA RADIAL 275/80R 22.5	Observação Item 2



Relatório gerado no dia 03/10/2023 09:04:14 (IP: 45.224.110.191)  
Codigo Validacao: yJYtGm3%2bg8h5qQPSfZkNl7AjobNVfU%2bCg1uUux2hZUqHU8nPtm6WA%3d%3d  
<http://www.bancodeprecos.com.br/CertificadoAutenticidade?token=yJYtGm3%252bg8h5qQPSfZkNl7AjobNVfU%252bCg1uUux2hZUqHU8nPtm6WA%253d%253d>



**Preço Site de Domínio Amplo 1**

R\$ 2.900,00

*Inc. III Art. 5º da IN 73 de 05 de Agosto de 2020*

Site: DellaVia

Produto: Pneu Pirelli 275/80R22.5TL 149L M+S TG88

Descrição: Anexo 2

Data/Hora Inclusão: 05/09/2023 10:19:48

CNPJ:

Telefone:

Url: [https://www.dellavia.com.br/pneu-pirelli-275-80r22-5tl-149l-m-s-tg88-123937/p?idsku=123937&srsId=AfmBOoqpGp38C6avc1-3-oazei-9YHpDviyO7hNrX5C5AGQ0Ecb8\\_Z2nLX0](https://www.dellavia.com.br/pneu-pirelli-275-80r22-5tl-149l-m-s-tg88-123937/p?idsku=123937&srsId=AfmBOoqpGp38C6avc1-3-oazei-9YHpDviyO7hNrX5C5AGQ0Ecb8_Z2nLX0)**Preço Site de Domínio Amplo 2**

R\$ 2.932,79

*Inc. III Art. 5º da IN 73 de 05 de Agosto de 2020*

Site: Guaporé Pneus

Produto: Pneu 275/80R22,5 Bridgestone R269 Liso 149/146L 16 Lonas (16,2mm)

Descrição: Anexo 3

Data/Hora Inclusão: 05/09/2023 10:20:10

CNPJ:

Telefone:

Url: [https://www.guaporepneus.com.br/caminhao-e-onibus/pneu-27580r22-5-bridgestone-r269-liso-16-lonas-149146l-16-2mm?parceiro=6385&srsId=AfmBOorwjleQHziScBtaeiefGEfnNrLmOyoJd7\\_xyj50T\\_-yEvkx0kCrPqM](https://www.guaporepneus.com.br/caminhao-e-onibus/pneu-27580r22-5-bridgestone-r269-liso-16-lonas-149146l-16-2mm?parceiro=6385&srsId=AfmBOorwjleQHziScBtaeiefGEfnNrLmOyoJd7_xyj50T_-yEvkx0kCrPqM)**Preço Site de Domínio Amplo 3**

R\$ 2.999,90

*Inc. III Art. 5º da IN 73 de 05 de Agosto de 2020*

Site: Casas Bahia

Produto: Pneu Pirelli Aro 22.5 TR01 275/80R22.5 149/146M

Descrição: Anexo 4

Data/Hora Inclusão: 05/09/2023 10:30:45

CNPJ: 33.041.260/0652-90

Telefone:

Url: [https://www.casasbahia.com.br/pneu-pirelli-aro-225-tr01-275-80r225-149-146m-1533330863/p/1533330863?utm\\_medium=Cpc&utm\\_source=google\\_freelisting&idSku=1533330863&idLojista=10098&tipoLojista=3P](https://www.casasbahia.com.br/pneu-pirelli-aro-225-tr01-275-80r225-149-146m-1533330863/p/1533330863?utm_medium=Cpc&utm_source=google_freelisting&idSku=1533330863&idLojista=10098&tipoLojista=3P)**Item 3: PNEU SEM CÂMARA RADIAL 215/75R 17.5**

Preço Estimado: R\$ 1.740,69 (un)

Percentual: -

Preço Máximo: R\$ 1.740,69

Média dos Preços Obtidos: R\$ 1.740,69

Quantidade	Descrição	Observação
18 Unidades	PNEU SEM CÂMARA RADIAL 215/75R 17.5	Observação Item 3

**Preço Site de Domínio Amplo 1**

R\$ 1.797,28

*Inc. III Art. 5º da IN 73 de 05 de Agosto de 2020*

Site: Hipervarejo

Produto: Pneu Continental Aro 17.5 Hybrid La3 215/75R17.5 126/124M TI

Descrição: Anexo 5

Data/Hora Inclusão: 05/09/2023 10:41:41

CNPJ:

Telefone:

Url: <https://www.hipervarejo.com.br/pneu-continental-215-75r17-5-126-124m-12pr-conti-hybrid-la3/p?idsku=343813&sc=2&srsId=AfmBOopBVgKkc5bUNjg5JAKUbGiJpbS-uNKqyUPunQhg5wfw1TVAMQ4H38k>

**Preço Site de Domínio Ampla 2**

R\$ 1.699,90

*Inc. III Art. 5º da IN 73 de 05 de Agosto de 2020*

Site: Pneustore  
 Produto: Pneu Goodyear 215/75R17.5 126/124K Armor Max MSS 12PR  
 Descrição: Anexo 5  
 Data/Hora Inclusão: 05/09/2023 10:42:38  
 CNPJ: 10.158.356/0001-01  
 Telefone:  
 Url: [https://www.pneustore.com.br/categorias/pneus-de-caminh%C3%A3o-e-%C3%B4nibus/pneus-215-75r17-5/produto/pneu-goodyear-aro-17-5-armor-max-mss-215-75r17-5-126-124k-12-lonas-16004666?dfw\\_tracker=83599-16004666](https://www.pneustore.com.br/categorias/pneus-de-caminh%C3%A3o-e-%C3%B4nibus/pneus-215-75r17-5/produto/pneu-goodyear-aro-17-5-armor-max-mss-215-75r17-5-126-124k-12-lonas-16004666?dfw_tracker=83599-16004666)

**Preço Site de Domínio Ampla 3**

R\$ 1.724,90

*Inc. III Art. 5º da IN 73 de 05 de Agosto de 2020*

Site: Pneustore  
 Produto: Pneu Pirelli Aro 17.5 FG01 215/75R17.5 126/124K TI 12 Lonas  
 Descrição: Anexo 7  
 Data/Hora Inclusão: 05/09/2023 10:43:04  
 CNPJ: 10.158.356/0001-01  
 Telefone:  
 Url: [https://www.pneustore.com.br/categorias/pneus-de-caminh%C3%A3o-e-%C3%B4nibus/misto/produto/pneu-pirelli-aro-17-5-fg01-215-75r17-5-126-124k-ti-12-lonas-9030115?dfw\\_tracker=83599-9030115](https://www.pneustore.com.br/categorias/pneus-de-caminh%C3%A3o-e-%C3%B4nibus/misto/produto/pneu-pirelli-aro-17-5-fg01-215-75r17-5-126-124k-ti-12-lonas-9030115?dfw_tracker=83599-9030115)

**Item 4: CÂMARA P/PNEU 1000-20**

Preço Estimado: R\$ 195,62 (un)

Percentual: -

Preço Máximo: R\$ 195,62

Média dos Preços Obtidos: R\$ 195,62

Quantidade	Descrição	Observação
40 Unidades	CÂMARA P/PNEU 1000-20	Observação Item 4

**Preço Site de Domínio Ampla 1**

R\$ 198,00

*Inc. III Art. 5º da IN 73 de 05 de Agosto de 2020*

Site: Mercado Livre  
 Produto: Câmara De Ar 1000r20 Caminhão Ônibus 1000-20 Aro 20 grupocardanha\_oficial  
 Descrição: Anexo 8  
 Data/Hora Inclusão: 05/09/2023 11:03:32  
 CNPJ: 03.007.331/0001-41  
 Telefone:  
 Url: [https://produto.mercadolivre.com.br/MLB-3643143128-cmara-de-ar-1000r20-caminho-nibus-1000-20-aro-20-JM?mat\\_tool=18956390&utm\\_source=google\\_shopping&utm\\_medium=organic](https://produto.mercadolivre.com.br/MLB-3643143128-cmara-de-ar-1000r20-caminho-nibus-1000-20-aro-20-JM?mat_tool=18956390&utm_source=google_shopping&utm_medium=organic)

**Preço Site de Domínio Ampla 2**

R\$ 198,00

*Inc. III Art. 5º da IN 73 de 05 de Agosto de 2020*

Site: Mercado Livre  
 Produto: Câmara De Ar 1000r20 Caminhão / Carga 1000-20 Aro 20 grupocardanha\_oficial  
 Descrição: Anexo 9  
 Data/Hora Inclusão: 05/09/2023 11:03:37  
 CNPJ: 03.007.331/0001-41  
 Telefone:  
 Url: [https://produto.mercadolivre.com.br/MLB-3643192872-cmara-de-ar-1000r20-caminho-carga-1000-20-aro-20-JM?mat\\_tool=18956390&utm\\_source=google\\_shopping&utm\\_medium=organic](https://produto.mercadolivre.com.br/MLB-3643192872-cmara-de-ar-1000r20-caminho-carga-1000-20-aro-20-JM?mat_tool=18956390&utm_source=google_shopping&utm_medium=organic)



Site: Submarino (<http://www.submarino.com.br/>)

Produto: Câmara de Ar Speedmax Aro 20 PremiumX 10.00-20

Descrição: Anexo 10

Data/Hora Inclusão: 05/09/2023 11:03:51

CNPJ: 000.776.574/0006-60

Telefone: 4003-2000

Url: [https://www.submarino.com.br/produto/5372820114/camara-de-ar-speedmax-ar-20-premiumx-10-00-20?opn=XMLG\\_OOGLE&offerId=62be01ea2376eb9c727aebc4](https://www.submarino.com.br/produto/5372820114/camara-de-ar-speedmax-ar-20-premiumx-10-00-20?opn=XMLG_OOGLE&offerId=62be01ea2376eb9c727aebc4)

## Item 5: PROTETOR DE CAMARA DE AR P/ PNEU 1.000/20

Preço Estimado: R\$ 108,92 (un)

Percentual: -

Preço Máximo: R\$ 108,92

Média dos Preços Obtidos: R\$ 106,92

Quantidade	Descrição	Observação
40 Unidades	PROTETOR DE CAMARA DE AR P/ PNEU 1.000/20	

## Preço (Compras Governamentais) 1: Mediana das Propostas Finais

R\$ 106,75

Inc. I Art. 5º da IN 73 de 05 de Agosto de 2020

Órgão: PREFEITURA MUNICIPAL DE ITIRAPUÃ/SP

Data: 17/03/2023 08:30

Objeto: Registro de preços para eventual e futura aquisição parcelada de pneus, câmaras de ar e protetores para a frota municipal..

Modalidade: Pregão Eletrônico

SRP: NÃO

Descrição: Protetor câmara de ar - Protetor Câmara De Ar Material: Borracha , Tamanho: 1000 X 20

Identificação: NºPregão:232023 / UASG:986575

Lote/Item: /47

CatMat: 257667 - PROTETOR CÂMARA DE AR

Ata: Link Ata

Fonte: [www.comprasgovernamentais.gov.br](http://www.comprasgovernamentais.gov.br)

Quantidade: 6

Unidade: Unidade

UF: SP

CNPJ	Razão Social do Fornecedor	Valor da Proposta Final
09.072.808/0001-59 *VENCEDOR*	XAP COMERCIO, IMPORTACAO E EXPORTACAO EIRELI	R\$ 27,50
Marca: RADIAL 2000 Fabricante: RADIAL 2000 Modelo: RADIAL 2000 Descrição: 47 PROTETOR PARA CÂMARA 10.00-20: Confeccionado com composto nobre, 1ª linha de produção, com borracha de qualidade e resistência devendo possuir selo de aprovação do Inmetro. 6 RADIAL 2000 R\$90,00 R\$540,00		
Estado: SC	Cidade: Chapecó	Endereço: AV GENERAL OSORIO - D, 1127
	Nome de Contato: DANIELI	Telefone: (49) 3319-0827
		Email: icita.xap@gmail.com
44.545.120/0001-40	AURORA E-COMERCE LTDA	R\$ 28,17
Marca: ALWAYSRUN Fabricante: Fabricante: Qingdao Taihao Tyre Co., Ltd. Modelo: ALWAYSRUN Descrição: PROTETOR PARA CÂMARA 10.00-20: Confeccionado com composto nobre, 1ª linha de produção, com borracha de qualidade e resistência devendo possuir selo de aprovação do Inmetro. MARCA/MODELO ALWAYSRUN - FABRICANTE Fabricante: Qingdao Taihao Tyre Co., Ltd. PREÇO UNIT. 108,00 (cento e oito reais) PREÇO TOTAL 648,00 (seiscentos e quarenta e oito reais)		
Estado: SC	Cidade: Jaraguá do Sul	Endereço: R JOAO PLANINCHECK, 229
		Telefone: (47) 3842-1599
		Email: financeiro.auroraecommerce@gmail.com



CNPJ Razão Social do Fornecedor  
18.707.234/0001-39 CLENEX COMERCIO E SERVICOS EIRELI



Valor da Proposta Final  
R\$ 106,75

Marca: ECOBOR  
Fabricante: ECOBOR  
Modelo: ECOBOR

Descrição: PROTETOR PARA CÂMARA 10.00-20: Confeccionado com composto nobre, 1ª linha de produção, com borracha de qualidade e resistência devendo possuir selo de aprovação do Inmetro. -Validade da proposta: 60 dias. -Marca e Fabricante: ECOBOR

Estado: Cidade: Endereço: Nome de Contato: Telefone: Email:  
SP São Paulo R DOUTORA ANNEYDE DA ROCHA ESTEVES, 138 CRISTINA (11) 3643-3616 clenexcomercial@gmail.com

39.422.751/0001-31 BOREAL SUL COMERCIAL LTDA R\$ 106,75

Marca: SBN  
Fabricante: SBN  
Modelo: SBN

Descrição: Protetor câmara de ar - Protetor Câmara De Ar Material: Borracha , Tamanho: 1000 X 20

Estado: Cidade: Endereço: Telefone: Email:  
PR Piraquara ROD JOAO LEOPOLDO JACOMEL, 4459 (41) 8790-2623 borealempresarial@gmail.com

47.270.248/0001-36 CURITIBA COMERCIO DE PNEUMATICOS E TINTAS LTDA R\$ 108,46

Marca: SBN  
Fabricante: SBN  
Modelo: SBN

Descrição: PROTETOR PARA CÂMARA 10.00-20: Confeccionado com composto nobre, 1ª linha de produção, com borracha de qualidade e resistência devendo possuir selo de aprovação do Inmetro

Estado: Cidade: Endereço: Nome de Contato: Telefone: Email:  
PR Curitiba R PADRE DEHON, 3300 Salezio (41) 3042-2516 chevrolemais@hotmail.com

### Preço (Compras Governamentais) 2: Mediana das Propostas Finais

R\$ 100,00

Inc. 1 Art 5º da IN 73 de 05 de Agosto de 2020

Órgão: Prefeitura Municipal de Itaquaquecetuba/SP  
Objeto: Registro de Preços de Pneus...  
Descrição: Protetor câmara de ar - Protetor Câmara De Ar Material: Borracha , Tamanho: 1000 X 20  
CatMat: 257667 - PROTETOR CÂMARA DE AR

Data: 27/02/2023 09:00  
Modalidade: Pregão Eletrônico  
SRP: SIM  
Identificação: NºPregão:202023 / UASG:986563  
Lote/Item: /44  
Ata: [Link Ata](#)  
Adjudicação: 28/02/2023 16:38  
Fonte: [www.comprasgovernamentais.gov.br](http://www.comprasgovernamentais.gov.br)  
Quantidade: 1  
Unidade: Unidade  
UF: SP

CNPJ Razão Social do Fornecedor  
44.545.120/0001-40 AURORA E-COMERCE LTDA

Valor da Proposta Final  
R\$ 40,00

\*VENCEDOR\*

Marca: ALWAYSRUN  
Fabricante: Fabricante: Qingdao Taihao Tyre Co., Ltd.  
Modelo: ALWAYSRUN  
Descrição: Cota reservada para ME/EPP Protetor 1.000 x 20

Estado: Cidade: Endereço: Telefone: Email:  
SC Jaraguá do Sul R JOAO PLANINCHECK, 229 (47) 3842-1699 financeiro.auroraecommerce@gmail.com

47.270.248/0001-36 CURITIBA COMERCIO DE PNEUMATICOS E TINTAS LTDA R\$ 44,49

Marca: SBN  
Fabricante: SBN  
Modelo: SBN  
Descrição: Cota reservada para ME/EPP Protetor 1.000 x 20

Estado: Cidade: Endereço: Nome de Contato: Telefone: Email:  
PR Curitiba R PADRE DEHON, 3300 Salezio (41) 3042-2516 chevrolemais@hotmail.com





CNPJ	Razão Social do Fornecedor	Valor da Proposta Final
39.422.751/0001-31	BOREAL SUL COMERCIAL LTDA	R\$ 100,00
Marca: SBN Fabricante: SBN Modelo: SBN Descrição: Protetor câmara de ar - Protetor Câmara De Ar Material: Borracha , Tamanho: 1000 X 20		
Estado: PR	Cidade: Piraquara	Endereço: RÔD JOAO LEOPOLDO JACOMEL, 4459
Telefone: (41) 8790-2623	Email: borealempresarial@gmail.com	

18.707.234/0001-39	CLENEX COMERCIO E SERVICOS EIRELI	R\$ 181,00
Marca: CARRETEIRO Fabricante: CARRETEIRO Modelo: CARRETEIRO Descrição: Cota reservada para ME/EPP Protetor 1.000 x 20 -Validade da proposta: 60 dias, -Prazo de garantia: 12 meses ou que for maior. -Marca e Fabricante: CARRETEIRO		
Estado: SP	Cidade: São Paulo	Endereço: R DOUTORA ANNEYDE DA ROCHA ESTEVES, 138
Nome de Contato: CRISTINA	Telefone: (11) 3643-3616	Email: clenexcomercial@gmail.com

14.144.192/0001-14	D. P. QUARTAROLO GERENCIAMENTO DE FROTAS EIRELI	R\$ 2.228,57
Marca: ECOBORR Fabricante: ECOBORR Modelo: Protetor 1.000 x 20 Descrição: Protetor Câmara De Ar Material: Borracha , Tamanho: 1000 X 20		
Estado: SP	Cidade: Piracicaba	Endereço: R NOSSA SENHORA APARECIDA, 750
Telefone: (19) 3927-1548/ (19) 3406-3845	Email: fiscal@duartecon.com.br	

**Preço (Outros Entes Públicos) 1: Mediana das Propostas Finais** R\$ 120,00

Inc. II Art. 5º da IN 73 de 05 de Agosto de 2020

Órgão: Prefeitura Municipal de Galinhos	Data: 03/08/2023 01:04
Objeto: OBTENÇÃO DE REGISTRO DE PREÇOS PARA FUTURA E EVENTUAL AQUISIÇÃO DE PNEUS E CORRELATOS PARA ATENDER AS NECESSIDADES DA FROTA MUNICIPAL DE GALINHOS/RN	Modalidade: Pregão para Registro de Preço
	SRP: SIM
Descrição: PROTETOR PARA CAMARA DE AR 1000 X 20 - PROTETOR PARA CAMARA DE AR 1000 X 20	Identificação: 249216
	Lote/Item: 1/28
	Ata: Link Ata
	Fonte: www.portaldecompraspublicas.com.br
	Quantidade: 10
	Unidade: UN
	UF: RN

CNPJ	Razão Social do Fornecedor	Valor da Proposta Final
13.151.333/0001-63	Neire D de Oliveira Pneus e Serviços Eirelli	R\$ 41,00
*VENCEDOR*		
Marca: gflex Fabricante: Fabricante não informado Modelo: gflex Descrição: Descrição não informada		
Endereço:		

49.997.888/0001-78	COMERCIAL NOVA ERA LTDA	R\$ 44,64
Marca: Marca não informada Fabricante: Fabricante não informado Descrição: Descrição não informada		
Endereço:		



CNPJ Razão Social do Fornecedor

Valor da Proposta Final

08.286.262/0001-76 ELETRO PECAS LTDA

R\$ 90,00

Marca: Marca não informada  
Fabricante: Fabricante não informado  
Descrição: Descrição não informada

Endereço:



28.910.694/0001-13 F F CONSULTORIA EMPRESARIAL LTDA

R\$ 150,00

Marca: Marca não informada  
Fabricante: Fabricante não informado  
Descrição: Descrição não informada

Endereço:

44.116.889/0001-42 EVOK IMPORTACAO E DISTRIBUICAO LTDA

R\$ 150,00

Marca: Marca não informada  
Fabricante: Fabricante não informado  
Descrição: Descrição não informada

Endereço:

42.612.431/0001-59 KJR AUTO CENTER E SERVICOS LTDA

R\$ 890,00

Marca: Marca não informada  
Fabricante: Fabricante não informado  
Descrição: Descrição não informada

Endereço:

#### Item 6: FEIXE DE MOLA DIAANTEIRO

Preço Estimado: R\$ 4.089,17 (un)

Percentual: -

Preço Máximo: R\$ 4.089,17

Média dos Preços Obtidos: R\$ 4.089,17

Quantidade	Descrição	Observação
5 Unidades	FEIXE DE MOLA DIAANTEIRO	

Preço (Compras Governamentais) 1: Mediana das Propostas Finais

R\$ 3.536,52

Inc. I Art. 5º da IN 73 de 05 de Agosto de 2020

Órgão: PREFEITURA MUNICIPAL DE SAO DOMINGOS DO CAPIM

Data: 08/05/2023 14:00

Objeto: Registro de preços futura eventual contratação de serviços mecânicos corretivos e preventivos com fornecimento de peças objetivando a manutenção dos veículos e máquinas pesadas, atendendo as necessidades da Secretaria de Administração e Finanças do Município de São Domingos do Capim/PA..

Modalidade: Pregão Eletrônico

SRP: SIM

Descrição: Feixe molas - Feixe Molas Tipo Uso: Suspensão Dianteira , Aplicação: Veículo Toyota Bandeirante, Ano 1998 , Características Adicionais: Com Buchas De Jumelos

Identificação: NºPregão:162023 / UASG:980543

Lote/Item: 1/57

Ata: Link Ata

Adjudicação: 15/05/2023 15:11

CatMat: 348774 - FEIXE MOLAS, TIPO USO:SUSPENSÃO DIAANTEIRA, APLICAÇÃO:VEÍCULO TOYOTA BANDEIRANTE, ANO 1998, CARACTERÍSTICAS ADICIONAIS:COM BUCHAS DE JUMELOS

Homologação: 19/05/2023 11:28

Fonte: www.comprasgovernamentais.gov.br

Quantidade: 10

Unidade: Unidade

UF: PA



CNPJ	Razão Social do Fornecedor	Valor da Proposta Final
36.865.204/0001-32 *VENCEDOR*	M.A.G. COMERCIO DE PECAS E SERVICOS PARA AUTOS	R\$ 3.536,52
Marca: Fama do Brasil Fabricante: Fama do Brasil Modelo: x Descrição: FEIXO DE MOLLA PARABÓLICA		
Estado: PA	Cidade: Ananindeua	Endereço: ROD BR 316, 1961-A
		Telefone: (91) 8306-3966



40.109.857/0001-69	POSTO DE MOLAS E SERVICOS TRATOR SERVICE LTDA	R\$ 3.536,52
Marca: OBENAUS Fabricante: OBENAUS Modelo: XXX Descrição: FEIXO DE MOLLA PARABÓLICA		
Endereço:		

23.543.006/0001-00	WAVECODE EIRELI	R\$ 99.999,00
Marca: marca Fabricante: fabricante Modelo: modelo Descrição: FEIXE MOLAS, TIPO USO SUSPENSÃO DIANTEIRA, APLICAÇÃO VEÍCULO TOYOTA BANDEIRANTE, ANO 1998, CARACTERÍSTICAS ADICIONAIS COM BUCHAS DE JUMELOS		
Estado: SC	Cidade: São José	Endereço: RUA JOAO GRUMICHE, 2217
		Nome de Contato: LUIZ PAULO
		Telefone: (48) 3375-2379
		Email: contato@wavecode.com.br

**Preço (Compras Governamentais) 2: Mediana das Propostas Finais** R\$ 4.253,00

*Inc. I Art. 5º da IN 73 de 06 de Agosto de 2020*

<b>Órgão:</b> PREFEITURA MUNICIPAL DE SALINÓPOLIS/PA	<b>Data:</b> 17/02/2023 09:00
<b>Objeto:</b> Aquisição de Peças de Reposição para Manutenção dos Veículos Leves de Transporte, de Tratores e de Máquinas Pesadas que Compõe a Frota do Município de Salinópolis..	<b>Modalidade:</b> Pregão Eletrônico
	<b>SRP:</b> SIM
<b>Descrição:</b> Assistência técnica - veículo automotivo - FEIXES DE MOLAS DIANTEIRO COM SUPORTE, PORCAS, PARAFUSOS E BUCHAS, P/CAM.VOLKSWAGEM MOD.17.210 ANO 2001ESPECIFICAÇÃO DE ACORDO COM O TERMO DE REFERÊNCIA ANEXO AO EDITAL	<b>Identificação:</b> N°Pregão:72023 / UASG.980523
	<b>Lote/Item:</b> 6/1266
	<b>Ata:</b> Link Ata
<b>CatSer:</b> 15253 - ASSISTENCIA TECNICA - VEICULO AUTOMOTIVO	<b>Adjudicação:</b> 02/03/2023 15:27
	<b>Homologação:</b> 24/03/2023 15:56
	<b>Fonte:</b> www.comprasgovernamentais.gov.br
	<b>Quantidade:</b> 6
	<b>Unidade:</b> UNIDADE
	<b>UF:</b> PA

CNPJ	Razão Social do Fornecedor	Valor da Proposta Final
20.008.283/0001-25 *VENCEDOR*	L. N. DOS S. MOREIRA COMERCIO E SERVICOS	R\$ 3.190,00
Marca: Marca não informada Fabricante: Fabricante não informado Descrição: "FEIXES DE MOLAS DIANTEIRO COM SUPORTE, PORCAS, PARAFUSOS E BUCHAS, P/CAM.VOLKSWAGEM MOD.17.210 ANO 2001"		
Estado: PA	Cidade: Ananindeua	Endereço: RODOVIA DO MARIO COVAS, 2322
		Nome de Contato: LIA
		Telefone: (91) 3017-2272
		Email: jicentroautomotivo@gmail.com





CNPJ	Razão Social do Fornecedor	Valor da Proposta Final
32.204.121/0001-41	A P DA SILVA COMERCIO DE PECAS NAUTICAS EIRELI	R\$ 4.253,00
Marca: Marca não informada Fabricante: Fabricante não informado Descrição: PRODUTO NOVO DE FABRICA - 1ª LINHA- COM GARANTIA - COM SELO DO INMETRO		
Estado: PA	Cidade: Ananindeua	Endereço: EST DO CAIXA PARA, 121
Telefone: (91) 9387-6480	Email: simaquinas_compras@outlook.com	

07.740.777/0001-31	C A FREITAS DO VALE & CIA LTDA EPP	R\$ 4.253,33
Marca: Marca não informada Fabricante: Fabricante não informado Descrição: FEIXES DE MOLAS DIANTEIRO COM SUPORTE, PORCAS, PARAFUSOS E BUCHAS, P/CAM.VOLKSWAGEM MOD.17.210 ANO 2001 ESPECIFICAÇÃO DE ACORDO COM O TERMO DE REFERÊNCIA ANEXO AO EDITAL		
Estado: PA	Cidade: Capanema	Endereço: TV CORONEL LEANDRO PINHEIRO, 109B
Nome de Contato: ADRIANA	Telefone: (91) 3462-4036	Email: carlinhoautopecas@hotmail.com

**Preço (Compras Governamentais) 3: Mediana das Propostas Finais** R\$ 4.478,00

*Inc. I Art. 5º da IN 73 de 05 de Agosto de 2020*

<b>Órgão:</b> PREFEITURA MUNICIPAL DE SALINÓPOLIS/PA	<b>Data:</b> 17/02/2023 09:00
<b>Objeto:</b> Aquisição de Peças de Reposição para Manutenção dos Veículos Leves de Transporte, de Tratores e de Maquinas Pesadas que Compõe a Frota do Município de Salinópolis..	<b>Modalidade:</b> Pregão Eletrônico
	<b>SRP:</b> SIM
<b>Descrição:</b> Assistência técnica - veiculo automotivo - FEIXES DE MOLAS DIANTEIRO COM SUPORTE, PORCAS, PARAFUSOS E BUCHAS, P/CAM.VOLKSWAGEM MOD.15.180 ANO 2001 ESPECIFICAÇÃO DE ACORDO COM O TERMO DE REFERÊNCIA ANEXO AO EDITAL	<b>Identificação:</b> NºPregão:72023 / UASG:980523
<b>CatSer:</b> 15253 - ASSISTENCIA TECNICA - VEICULO AUTOMOTIVO	<b>Lote/Item:</b> 6/1318
	<b>Ata:</b> <a href="#">Link Ata</a>
	<b>Adjudicação:</b> 02/03/2023 15:28
	<b>Homologação:</b> 24/03/2023 15:57
	<b>Fonte:</b> www.comprasgovernamentais.gov.br
	<b>Quantidade:</b> 6
	<b>Unidade:</b> UNIDADE
	<b>UF:</b> PA

CNPJ	Razão Social do Fornecedor	Valor da Proposta Final
20.008.283/0001-25	L. N. DOS S. MOREIRA COMERCIO E SERVICOS	R\$ 3.358,75
*VENCEDOR*		
Marca: Marca não informada Fabricante: Fabricante não informado Descrição: FEIXES DE MOLAS DIANTEIRO COM SUPORTE, PORCAS, PARAFUSOS E BUCHAS, P/CAM.VOLKSWAGEM MOD.15.180 ANO 2001*		
Estado: PA	Cidade: Ananindeua	Endereço: RODOVIA DO MARIO COVAS, 2322
Nome de Contato: LIA	Telefone: (91) 3017-2272	Email: jlcentroautomotivo@gmail.com

32.204.121/0001-41	A P DA SILVA COMERCIO DE PECAS NAUTICAS EIRELI	R\$ 4.478,00
Marca: Marca não informada Fabricante: Fabricante não informado Descrição: PRODUTO NOVO DE FABRICA - 1ª LINHA - COM GARANTIA - COM SELO DO INMETRO		
Estado: PA	Cidade: Ananindeua	Endereço: EST DO CAIXA PARA, 121
Telefone: (91) 9387-6480	Email: simaquinas_compras@outlook.com	

07.740.777/0001-31	C A FREITAS DO VALE & CIA LTDA EPP	R\$ 4.478,33
Marca: Marca não informada Fabricante: Fabricante não informado Descrição: FEIXES DE MOLAS DIANTEIRO COM SUPORTE, PORCAS, PARAFUSOS E BUCHAS, P/CAM.VOLKSWAGEM MOD.15.180 ANO 2001 ESPECIFICAÇÃO DE ACORDO COM O TERMO DE REFERÊNCIA ANEXO AO EDITAL		
Estado: PA	Cidade: Capanema	Endereço: TV CORONEL LEANDRO PINHEIRO, 109B
Nome de Contato: ADRIANA	Telefone: (91) 3462-4036	Email: carlinhoautopecas@hotmail.com





**Item 7: FEIXE DE MOLA TRASEIRO**

Preço Estimado: R\$ 6.104,26 (un)      Percentual: -      Preço Máximo: R\$ 6.104,26      Média dos Preços Obtidos: R\$ 6.104,26

Quantidade	Descrição	Observação
5 Unidades	FEIXE DE MOLA TRASEIRO	

**Preço Site de Domínio Amplo 1** R\$ 6.239,10

*Inc. III Art. 5º da IN 73 de 05 de Agosto de 2020*

Site: Volvo Peças  
 Produto: Feixe de Mola / Traseiro para Caminhões Volvo - 257955  
 Descrição: Anexo 11  
 Data/Hora Inclusão: 06/09/2023 08:13:02  
 CNPJ:  
 Telefone:  
 Url: <https://www.volvopecas.com.br/feixedemola257955/p?idsku=1075>



**Preço Site de Domínio Amplo 2** R\$ 4.075,73

*Inc. III Art. 5º da IN 73 de 05 de Agosto de 2020*

Site: Peça Agora Autopeças  
 Produto: FEIXE MOLA TRASEIRO 10 LAMINAS JSV0316FX PARA SCANIA P94 CB 6x4 260 -P114-P124 CA/CB 6x4 360 ANO 95/... JSV0316FX  
 Descrição: Anexo 12  
 Data/Hora Inclusão: 06/09/2023 08:18:03  
 CNPJ:  
 Telefone:  
 Url: [https://www.pecaaagora.com/p/347763/feixe-mola-traseiro-10-laminas-jsv0316fx-jsv0316fx?srsId=AfmBOoryRJD4ZbR72k2A2xZn\\_tFSnFb8VUwoqoNwG2a4zXFPoyhUb1P\\_o](https://www.pecaaagora.com/p/347763/feixe-mola-traseiro-10-laminas-jsv0316fx-jsv0316fx?srsId=AfmBOoryRJD4ZbR72k2A2xZn_tFSnFb8VUwoqoNwG2a4zXFPoyhUb1P_o)

**Preço Site de Domínio Amplo 3** R\$ 7.997,95

*Inc. III Art. 5º da IN 73 de 05 de Agosto de 2020*

Site: Mercado Livre  
 Produto: Feixe Mola Traseiro 3 Lâminas Mb Caminhao Axor 2640 2641 264 Fabrini  
 Descrição: Anexo 13  
 Data/Hora Inclusão: 06/09/2023 08:21:46  
 CNPJ: 03.007.331/0001-41  
 Telefone:  
 Url: [https://produto.mercadolivre.com.br/MLB-1570631870-feixe-mola-traseiro-3-laminas-mb-caminhao-axor-2640-2641-264-JM?matt\\_tool=18956390&utm\\_source=google\\_shopping&utm\\_medium=organic](https://produto.mercadolivre.com.br/MLB-1570631870-feixe-mola-traseiro-3-laminas-mb-caminhao-axor-2640-2641-264-JM?matt_tool=18956390&utm_source=google_shopping&utm_medium=organic)

**Item 8: MOTOR DE ARRANQUE - MOTOR MWM SERIE 12**

Preço Estimado: R\$ 4.148,49 (un)      Percentual: -      Preço Máximo: R\$ 4.148,49      Média dos Preços Obtidos: R\$ 4.148,49

Quantidade	Descrição	Observação
3 Unidades	MOTOR DE ARRANQUE - MOTOR MWM SERIE 12	

**Preço Site de Domínio Amplo 1** R\$ 3.768,41

*Inc. III Art. 5º da IN 73 de 05 de Agosto de 2020*

Site: Pavoni Trator Peças  
 Produto: Motor de partida - 2280005002  
 Descrição: Anexo 14  
 Data/Hora Inclusão: 06/09/2023 08:32:15



Relatório gerado no dia 03/10/2023 09:04:14 (IP: 45.224.110.191)  
 Código de Validação: yJYtGm3%2bg8h5qQPSfZkNI7AjcbNVfU%2bCg1uUux2hZUqHU8nPtm6WA%3d%3d  
<http://www.bancodeprecos.com.br/CertificadoAutenticidade?token=yJYtGm3%252bg8h5qQPSfZkNI7AjcbNVfU%252bCg1uUux2hZUqHU8nPtm6WA%253d%253d>

CNPJ:  
Telefone:  
Url: <https://www.pavoni.com.br/loja/produtos/outras/motor-de-partida/2280005002/379685>



**Preço Site de Domínio Amplo 2**

R\$ 4.029,52

*Inc. III Art. 5º da IN 73 de 05 de Agosto de 2020*

Site: Peça Agora Autopeças  
Produto: MOTOR PARTIDA 29MT 12V VW 81500D 91500D 81200D MOTOR MWM X12 4 CIL 7100 8120 13180 15180 17180 17210 13180 15180 17180 MOTOR MWM X10 4 E 6 CIL MECANIC  
Descrição: Anexo 15  
Data/Hora Inclusão: 02/10/2023 13:57:03  
CNPJ:  
Telefone:  
Url: <https://www.pecaagora.com/p/336570/motor-partida-29mt-12v-8200326m?srsitid=AfmB0oqxTCg9gRZFpyGKNDDKZLSU-uesqN7PawL5WRst2ePKo3TDO5JrCD8>

**Preço Site de Domínio Amplo 3**

R\$ 4.647,53

*Inc. III Art. 5º da IN 73 de 05 de Agosto de 2020*

Site: Mercado Livre  
Produto: Motor Partida 29mt 12v Vw 8150od 9150od 8120od Motor Mwm X12 DELCO REMY/CONSULTAR  
Descrição: Anexo 16  
Data/Hora Inclusão: 02/10/2023 13:58:07  
CNPJ: 03.007.331/0001-41  
Telefone:  
Url: [https://produto.mercadolivre.com.br/MLB-1573180804-motor-partida-29mt-12v-vw-8150od-9150od-8120od-motor-mwm-x12-um?matl\\_tool=18956390&utm\\_source=google\\_shopping&utm\\_medium=organic](https://produto.mercadolivre.com.br/MLB-1573180804-motor-partida-29mt-12v-vw-8150od-9150od-8120od-motor-mwm-x12-um?matl_tool=18956390&utm_source=google_shopping&utm_medium=organic)

**Item 9: BOMBA DE COMBUSTÍVEL P/ ÔNIBUS IVECO CITY CLASS**

Preço Estimado: R\$ 2.096,91 (un)    Percentual: -    Preço Máximo: R\$ 2.096,91    Média dos Preços Obtidos: R\$ 2.096,91

Quantidade	Descrição	Observação
8 Unidades	BOMBA DE COMBUSTÍVEL P/ ÔNIBUS IVECO CITY CLASS	

**Preço (Compras Governamentais) 1: Mediana das Propostas Finais**

R\$ 2.278,50

*Inc. I Art. 5º da IN 73 de 05 de Agosto de 2020*

Órgão: MINISTÉRIO DA AGRICULTURA, PECUÁRIA E ABASTECIMENTO  
Empresa Brasileira de Pesquisa Agropecuária  
EMBRAPA RORAIMA/BOA VISTA/RR  
Objeto: Aquisição de equipamentos e materiais para os laboratórios (Pós-Colheita e Central de Laboratório), NTI e CEAB ne execução das Emendas Parlamentares em 2023. (Fluxo Laminar; Esterilizador infravermelho; Phmentro; Balanças; Pipetador; Impressora; Cadeiras; Microscopio; Destilador; Biorreator; Micropipetas; Eletrodo BNC; Barrilete; Cartuchos; Estação meteorológica; Debulhadora; Quadriciclo; Kit Amostrador de solos; Tablet; Divisor sementes; Contador sementes; Tratador sementes(...)).  
Descrição: Bomba Abastecimento Combustivel - Veiculo Automoti - Vazão: 75 L/MIN, Aplicação: Gasolina, Álcool, Diesel E Querozene, Material Bico: Liga Alumínio Corn Metal, Tipo Bico: Automático, Tipo: Industrial Mecânica, Características Adicionais: C/Registradora Mecânica Volume E Prova De Explosão, Tensão: 220/380 V, Potência Motor: 1 CV,  
Data: 17/08/2023 09:00  
Modalidade: Pregão Eletrônico  
SRP: NÃO  
Identificação: NºPregão:62023 / UASG:135005  
Lote/Item: /39  
Ata: [Link Ata](#)  
Fonte: [www.comprasgovernamentais.gov.br](http://www.comprasgovernamentais.gov.br)  
Quantidade: 1  
Unidade: Unidade  
UF: RR



CNPJ Razão Social do Fornecedor

27.176.482/0001-91 DOUGLAS CORDEIRO EIRELI

\*VENCEDOR\*

Marca: BREMEN  
Fabricante: BREMEN  
Modelo: REF. 8835

Descrição: Kit bomba de abastecimento completa - 60 l/m para óleo Diesel :: Tensão: 230V :: Potência: 550W :: Vazão até: 60l/min :: Corrente: 3A :: Bico: Manual :: Medidor: 4 dígitos :: Mangueira: 4m :: Filtro.

Estado:	Cidade:	Endereço:	Nome de Contato:	Telefone:	Email:
SC	Biguaçu	R SERGIO MURILO MARTINS, 405	DANIELA	(48) 3285-1802	cordeiro.atacadista@gmail.com



Valor da Proposta Final

R\$ 2.053,00

45.769.285/0001-68 REDNOV FERRAMENTAS LTDA.

R\$ 2.114,73

Marca: BREMEN  
Fabricante: BREMEN  
Modelo: BREMEN

Descrição: Kit bomba de abastecimento completa - 60 l/m para óleo Diesel :: Tensão: 220V :: Potência: 550W :: Vazão até: 60l/min :: Corrente: 3A :: Bico: Manual :: Medidor: 4 dígitos :: Mangueira: 4m :: Filtro, Marca referência: BREMEN ou Similar

Estado:	Cidade:	Endereço:	Telefone:	Email:
SC	Blumenau	R BERTA METTE, 149	(47) 9268-7675	rednov@rednov.com.br

33.366.168/0001-74 BRAXPARK MAQUINAS E EQUIPAMENTOS LTDA

R\$ 2.267,00

Marca: Vilubri  
Fabricante: Vilubri  
Modelo: Vilubri

Descrição: Kit bomba de abastecimento completa - 60 l/m para óleo Diesel :: Tensão: 220V :: Potência: 550W :: Vazão até: 60l/min :: Corrente: 3A :: Bico: Manual :: Medidor: 4 dígitos :: Mangueira: 4m

Endereço:

12.287.498/0001-02 POLUX COMERCIAL EIRELI

R\$ 2.290,00

Marca: Bremen  
Fabricante: Bremen  
Modelo: 8835

Descrição: Kit de Abastecimento - Marca: Bremen - Modelo: 8835 - Kit de abastecimento para óleo diesel 230V, 60 l/min; Em Aço; Para Óleo Diesel; Ciclo Máximo de Trabalho até 30 min; Autoaspirante de Palhetas com Válvula By-Pass; Conexão de Entrada / Saída de 1", Acompanha - Medidor Mecânico, Bico Manual de Alumínio, Mangueira de 3/4" e Mangueira de Sucção com Filtro Y; Dimensões 200x305, Peso 14 kg; Vazão livre 56l/min, Tensão 230v; Potência 540w; Mangueira 4 metros; Medidor 4 dígitos; - Procedência: Importado - Garantia: 3 meses fornecida pelo fabricante - Prazo de entrega: 60 dias - Validade da Proposta: 90 dias

Estado:	Cidade:	Endereço:	Telefone:	Email:
PR	Curitiba	R GOVERNADOR JORGE LACERDA, 171	(41) 3068-3672	editais@poluxcomercial.com.br

30.041.676/0001-94 VIVO LICITACOES EIRELI

R\$ 2.420,00

Marca: Vilubri  
Fabricante: Vilubri  
Modelo: 1206

Descrição: Kit bomba de abastecimento completa - 60 l/m para óleo Diesel :: Tensão: 220V :: Potência: 550W :: Vazão até: 60l/min :: Corrente: 3A :: Bico: Manual :: Medidor: 4 dígitos :: Mangueira: 4m

Estado:	Cidade:	Endereço:	Nome de Contato:	Telefone:	Email:
SC	Balneário Camboriú	R 700, 184	GUSTAVO	(48) 4042-2920	vivollicita@gmail.com

39.885.427/0001-50 UNIDAS COMERCIAL E SERVICOS LTDA

R\$ 8.000,00

Marca: BREMEN  
Fabricante: BREMEN  
Modelo: BREMEN

Descrição: KIT ABATECIMENTO PARA DIESEL

Estado:	Cidade:	Endereço:	Nome de Contato:	Telefone:	Email:
GO	Goiânia	R TEJUACU, 100	Beatriz	(62) 3434-3491	adm.unidas@outlook.com.br

Preço (Compras Governamentais) 2: Mediana das Propostas Finais

R\$ 2.125,37

Inc. 1 Art. 5º da IN 73 de 05 de Agosto de 2020



Relatório gerado no dia 03/10/2023 09:04:14 (IP: 45.224.110.191)  
Codigo Validação: yJYtGm3%2bg8h5qQPSfZkNI7AjbNVU%2bCg1uUux2hZUqHU8nPtm6WA%3d%3d  
<http://www.bancodeprecos.com.br/CertificadoAutenticidade?token=yJYtGm3%2bg8h5qQPSfZkNI7AjbNVU%2bCg1uUux2hZUqHU8nPtm6WA%253d%253d>

**Órgão:** Consórcio Intermunicipal de Saúde Alto das Vertentes/MG  
**Objeto:** Registro de Preços para a futura e eventual aquisição de peças e acessórios novos para a Frota de veículos da gerência de transportes do CISALV..  
**Descrição:** Bomba automotiva - Bomba Automotiva Referência: Nsn:2910-01-128-4492 , Aplicação: Viatura Blindada M113br , Tipo: Combustível  
**CatMat:** 606356 - BOMBA AUTOMOTIVA

**Data:** 01/06/2023 09:00  
**Modalidade:** Pregão Eletrônico  
**SRP:** SIM  
**Identificação:** NºPregão:112023 / UASG:927658  
**Lote/Item:** /10  
**Ata:** Link Ata  
**Adjudicação:** 22/06/2023 15:58  
**Homologação:** 26/06/2023 16:04  
**Fonte:** www.comprasgovernamentais.gov.br  
**Quantidade:** 13  
**Unidade:** Unidade  
**UF:** MG



CNPJ	Razão Social do Fornecedor	Valor da Proposta Final
71.178.941/0001-68 *VENCEDOR*	AUTO PECAS ROCHA LTDA  <b>Marca:</b> SCHADEK <b>Fabricante:</b> SCHADEK <b>Modelo:</b> SCHADEK <b>Descrição:</b> BOMBA DE COMBUSTIVEL	R\$ 909,00
	<b>Estado:</b> MG <b>Cidade:</b> Conselheiro Lafaiete <b>Endereço:</b> ROD BR-040, 24210 <b>Telefone:</b> (31) 3763-1260 <b>Email:</b> contabilidadefaria2011@hotmail.com	
07.356.963/0001-71	MIX AUTOMOTIVE AUTOPECAS LTDA  <b>Marca:</b> LNG <b>Fabricante:</b> LNG <b>Modelo:</b> LNG <b>Descrição:</b> Bomba automotiva - Bomba Automotiva Referência: Nsn:2910-01-128-4492 , Aplicação: Viatura Blindada M113br , Tipo: Combustível	R\$ 910,00
	<b>Estado:</b> SP <b>Cidade:</b> Olímpia <b>Endereço:</b> R DO BUMBA MEU BOI, 149 <b>Telefone:</b> (17) 3281-7335/ (17) 9759-1152 <b>Email:</b> contratos@ferreiraempresas.com.br	
44.012.558/0001-62	ORIGINAL PECAS MULTI NEGOCIOS LTDA  <b>Marca:</b> SHADECK <b>Fabricante:</b> SHADECK <b>Modelo:</b> SHADECK <b>Descrição:</b> Bomba automotiva. Descrição complementar:BOMBA DE COMBUSTIVEL OM904/OM906	R\$ 1.779,00
	<b>Estado:</b> MG <b>Cidade:</b> Juiz de Fora <b>Endereço:</b> R JOSE AURELIANO DE HOLANDA (RES S LUIZ), 55 <b>Telefone:</b> (32) 9836-1985 <b>Email:</b> joseluis88f@gmail.com	
49.997.888/0001-78	COMERCIAL NOVA ERA LTDA  <b>Marca:</b> IMPORTS <b>Fabricante:</b> IMPORTS <b>Modelo:</b> IMPORTS <b>Descrição:</b> Bomba automotiva - Bomba Automotiva Referência: Nsn:2910-01-128-4492 , Aplicação: Viatura Blindada M113br , Tipo: Combustível	R\$ 1.800,73
	<b>Endereço:</b>	
07.653.540/0001-13	HIDROCOMP PECAS E SERVICOS EIRELI  <b>Marca:</b> IMPORTADA/SCHADEK <b>Fabricante:</b> IMPORTADA/SCHADEK <b>Modelo:</b> IMPORTADA/SCHADEK <b>Descrição:</b> Bomba Automotiva Referência: Nsn:2910-01-128-4492 , Aplicação: Viatura Blindada M113br , Tipo: Combustível	R\$ 2.450,00
	<b>Estado:</b> RJ <b>Cidade:</b> Rio de Janeiro <b>Endereço:</b> R CORONEL TAMARINDO, 2334 <b>Telefone:</b> (21) 3338-5378 <b>Email:</b> hidrocomp@hidrocomp.com.br	



CNPJ Razão Social do Fornecedor  
18.707.234/0001-39 CLENEX COMERCIO E SERVICOS EIRELI



Valor da Proposta Final  
R\$ 2.549,99

Marca: BER PARTS  
Fabricante: BER PARTS  
Modelo: BER PARTS

Descrição: Bomba automotiva. Descrição complementar: BOMBA DE COMBUSTIVEL OM904/OM906 - Validade da proposta: 60 dias. - Prazo de garantia: 12 meses ou que for maior. - Marca e Fabricante: BER PARTS

Estado: Cidade: Endereço: Nome de Contato: Telefone: Email:  
SP São Paulo R DOUTORA ANNEYDE DA ROCHA ESTEVES, 138 CRISTINA (11) 3643-3616 clenexcomercial@gmail.com

02.474.901/0001-40 AGUIA DIESEL LTDA R\$ 3.130,00

Marca: BR  
Fabricante: BR  
Modelo: ORIGINAL/GENUINO

Descrição: Bomba automotiva. Descrição complementar: BOMBA DE COMBUSTIVEL OM904/OM90

Estado: Cidade: Endereço: Telefone: Email:  
MG Juiz de Fora AVENIDA GARCIA RODRIGUES PAES, 8105 (32) 3213-2000 / (32) 3211-9080 regularizacao@frangel.com.br

29.661.104/0001-29 CAPITAL MAQUINAS DISTRIBUIDORA DE PECAS LTDA R\$ 3.203,13

Marca: BOSCH  
Fabricante: BOSCH  
Modelo: BOSCH

Descrição: 10. Bomba automotiva. Descrição complementar: BOMBA DE COMBUSTIVEL Un 13 41.640,69 OM904/OM906 606356 3203,13

Estado: Cidade: Endereço: Telefone: Email:  
MG Belo Horizonte R FUED MANSUR KFURI, 150 (37) 9999-4241 capitalpecasdistribuidora@gmail.com

### Preço (Compras Governamentais) 3: Mediana das Propostas Finais

R\$ 1.886,86

Inc. I Art. 5º da IN 73 de 05 de Agosto de 2020

Órgão: MINISTÉRIO DA DEFESA  
Comando do Exército  
Comando Militar do Sul  
COMANDO DA 3ª DIVISÃO DO EXÉRCITO - BASE ADMINISTRATIVA DA  
GUARNIÇÃO DE SANTA MARIA  
2ª Brigada de Cavalaria Mecanizada  
10º Batalhão Logístico

Data: 22/05/2023 08:00

Modalidade: Pregão Eletrônico

SRP: SIM

Identificação: Nº Pregão: 32023 / UASG: 160354

Lote/Item: /57

Ata: Link Ata

Adjudicação: 23/06/2023 10:05

Fonte: www.comprasgovernamentais.gov.br

Quantidade: 31

Unidade: Unidade

UF: RS

Objeto: Registro de preços para eventual contratação de empresa para o fornecimento de peças para manutenção de viaturas blindadas em proveito do 10º Batalhão Logístico e Organizações Militares Participante.

Descrição: Bomba automotiva - Bomba Automotiva Referência: 2240-200-026, Aplicação: Veículo Blindado Cascavel / Urutu, Tipo: Combustível, Características Adicionais: Com Bóia

CatMat: 465829 - BOMBA AUTOMOTIVA

CNPJ Razão Social do Fornecedor  
31.621.970/0001-38 ADERBAUTO COMERCIO DE PECAS EIRELI

Valor da Proposta Final

R\$ 290,00

\*VENCEDOR\*

Marca: LNG  
Fabricante: LNG  
Modelo: CASCAVEL/URUTU

Descrição: "2240-200-026" "BOMBA AUTOMOTIVA, TIPO COMBUSTIVEL, APLICAÇÃO VEÍCULO BLINDADO CASCAVEL/ URUTU, CARACTERÍSTICAS ADICIONAIS COM BÓIA"

Estado: Cidade: Endereço: Nome de Contato: Telefone: Email:  
SP São Paulo R JOAQUIM MARRA, 423 Adenil (11) 2537-9304 aderbauto@outlook.com



CNPJ Razão Social do Fornecedor Valor da Proposta Final

21.398.917/0001-66 GLOBLAL PECAS LTDA R\$ 499,90

Marca: ENGESA  
 Fabricante: ENGESA  
 Modelo: URUTU/CASCAVEL  
 Descrição: 2240-200-026 465829 BOMBA AUTOMOTIVA, TIPO COMBUSTIVEL, APLICAÇÃO VEÍCULO BLINDADO CASCAVEL/URUTU, CARACTERÍSTICAS ADICIONAIS COM BÓIA

Endereço:



10.221.978/0001-37 EE-9 COMERCIO DE PECAS AUTOMOTIVAS LTDA R\$ 633,00

Marca: MIR  
 Fabricante: MIR  
 Modelo: 2240 200 026  
 Descrição: 2240 200 026 - BOMBA AUTOMOTIVA, TIPO COMBUSTIVEL, APLICAÇÃO VEÍCULO BLINDADO CASCAVEL/ URUTU, CARACTERÍSTICAS ADICIONAIS COM BOIA; prazo de validade da proposta é de 60 dias, a contar da sua entrada no sistema; entrega em 30 dias corridos após receb. Empenho; garantia técnica contra qualquer defeito de fabricação, de montagem ou decorrente de desgaste prematuro durante o uso e operações normais, é de 12 meses, a contar da data do recebimento definitivo; estão inclusos todos os custos operacionais, encargos previdenciários, trabalhistas, tributários, comerciais e quaisquer outros que incidam direta ou indiretamente no fornecimento dos bens.

Estado: Cidade: Endereço: Nome de Contato: Telefone: Email:  
 SP São Paulo R HOMERO VAZ DO AMARAL, 355 Odilon lobo de Andrade (11) 3050-2657 ee.9@terra.com.br

19.462.710/0001-61 THRUONE SERVICOS TECNICOS LTDA R\$ 850,00

Marca: Mirador  
 Fabricante: Mirador  
 Modelo: 2240-200-026  
 Descrição: BOMBA AUTOMOTIVA, TIPO COMBUSTIVEL, APLICAÇÃO VEÍCULO BLINDADO CASCAVEL/ URUTU, CARACTERÍSTICAS ADICIONAIS COM BÓIA

Estado: Cidade: Endereço: Nome de Contato: Telefone: Email:  
 SP São José dos Campos AV DEPUTADO BENEDITO MATARAZZO, 8031 DENISE (12) 3209-0744 denise.guimaraes@thruone.com

11.088.488/0001-77 REOBOT COMERCIO E SERVICOS EIRELI R\$ 870,00

Marca: NAULT  
 Fabricante: NAULT  
 Modelo: NAULT  
 Descrição: BOMBA AUTOMOTIVA, TIPO COMBUSTIVEL, APLICAÇÃO VEÍCULO BLINDADO CASCAVEL/ URUTU, CARACTERÍSTICAS ADICIONAIS COM BÓIA

Estado: Cidade: Endereço: Nome de Contato: Telefone: Email:  
 RJ Nova Iguaçu AV CARLOS MARQUES ROLLO, 1150 Elisabete (21) 2796-4609 luciulubi@hotmail.com

24.299.933/0001-90 PETTERSON FERREIRA MEOTTI . EIRELI R\$ 1.000,00

Marca: ORIGINAL  
 Fabricante: ORIGINAL  
 Modelo: ORIGINAL  
 Descrição: BOMBA AUTOMOTIVA, TIPO COMBUSTIVEL, APLICAÇÃO VEÍCULO BLINDADO CASCAVEL/ URUTU, CARACTERÍSTICAS ADICIONAIS COM BÓIA

Estado: Cidade: Endereço: Telefone: Email:  
 RS Santa Maria R DOM ATALICIO T. PITHAN, 2 (55) 3211-2050 contato@centralbombasdiesel.com.br

18.707.234/0001-39 CLENEX COMERCIO E SERVICOS EIRELI R\$ 1.886,86

Marca: LNG  
 Fabricante: LNG  
 Modelo: LNG  
 Descrição: BOMBA AUTOMOTIVA, TIPO COMBUSTIVEL, APLICAÇÃO VEÍCULO BLINDADO CASCAVEL/ URUTU, CARACTERÍSTICAS ADICIONAIS COM BÓIA - Validade da proposta: 60 dias. -Prazo de garantia: 12 meses ou que for maior. -Marca e Fabricante: LNG

Estado: Cidade: Endereço: Nome de Contato: Telefone: Email:  
 SP São Paulo R DOUTORA ANNEYDE DA ROCHA ESTEVES, 138 CRISTINA (11) 3643-3516 clenexcomercial@gmail.com



CNPJ

Razão Social do Fornecedor



Valor da Proposta Final

33.710.826/0001-01 M A AR CONDICIONADO VEICULAR LTDA

R\$ 1.886,87

Marca: Bosch

Fabricante: Bosch

Modelo: 9440080028

Descrição: Bomba Automotiva Referência: 2240-200-026 , Aplicação: Veiculo Blindado Cascavel / Urutu , Tipo: Combustível , Características Adicionais: Com Bóia

Endereço:

11.718.643/0001-91 L M C PAES

R\$ 2.000,00

Marca: BOSCH

Fabricante: BOSCH

Modelo: 2240-200-026

Descrição: Bomba Automotiva Referência: 2240-200-026 , Aplicação: Veiculo Blindado Cascavel / Urutu , Tipo: Combustível , Características Adicionais: Com Bóia \*\*\* Garantia do objeto: 12 (doze) meses contar da data do recebimento definitivo do material /Entrega do objeto.30 (TRINTA) dias corridos a contar da data do recebimento do empenho/ Validade da proposta: 60(sessenta) DIAS a contar do momento da abertura da sessão do pregão no sistema /Nos valores propostos estão incluídos todos os custos operacionais, tributos, encargos sociais, fretes, seguros e quaisquer outros que incidam direta ou indiretamente no fornecimento dos bens

Estado:	Cidade:	Endereço:	Nome de Contato:	Telefone:	Email:
RJ	Rio de Janeiro	R VINTE E QUATRO DE MAIO, 85	Flávio Schmitz	(21) 2561-3869	imc@staff.rec.br

40.608.023/0001-06 MNK COMERCIAL E SERVICOS LTDA

R\$ 2.998,00

Marca: FX

Fabricante: FX

Modelo: FX

Descrição: Bomba automotiva - Bomba Automotiva Referência: 2240-200-026 , Aplicação: Veículo Blindado Cascavel / Urutu , Tipo: Combustível , Características Adicionais: Com Bóia

Estado:	Cidade:	Endereço:	Nome de Contato:	Telefone:	Email:
SP	São Paulo	AV MUTINGA, 5261	Michele	(11) 2478-7844	michele@mnkcomercial.com.br

48.082.965/0001-05 J.A.S. GERNISKI LTDA.

R\$ 3.240,00

Marca: BOSCH

Fabricante: BOSCH

Modelo: VBR EE-9 CASCAVEL, VBTP EE-11 URUTU

Descrição: BOMBA AUTOMOTIVA, TIPO COMBUSTÍVEL, APLICAÇÃO VEÍCULO BLINDADO CASCAVEL/ URUTU, CARACTERÍSTICAS ADICIONAIS COM BÓIA, 2240-200-026, Prazo de Validade da Proposta: 60 (sessenta) dias. Prazo de validade e garantia: conforme determinações do edital. Prazo de entrega: 30 (trinta) dias contados da data de recebimento da Nota de Empenho. Declaração: os materiais cotados atendem todas as exigências do Edital relativas à especificação e características, inclusive técnicas. Estão incluídas no preço do item todas as despesas de impostos, taxas, fretes, transporte, etc.

Endereço:

20.363.508/0001-61 PATRICIA CRISTINA DE ABREU

R\$ 3.705,12

Marca: BOSCH

Fabricante: BOSCH

Modelo: BOSCH

Descrição: Bomba automotiva - Bomba Automotiva Referência: 2240-200-026 , Aplicação: Veiculo Blindado Cascavel / Urutu , Tipo: Combustível , Características Adicionais: Com Bóia

Estado:	Cidade:	Endereço:	Nome de Contato:	Telefone:	Email:
SP	Carapicuíba	R HELENA, 222	Patrícia Cristina De Abreu	(11) 4202-1334	lucopecas09@gmail.com

14.303.014/0001-99 BRASIL MOTORS PECAS E SERVICOS LTDA

R\$ 4.631,40

Marca: MERCEDES BENZ

Fabricante: MERCEDES BENZ

Modelo: MERCEDES BENZ

Descrição: BOMBA AUTOMOTIVA, TIPO COMBUSTÍVEL, APLICAÇÃO VEÍCULO BLINDADO CASCAVEL/ URUTU, CARACTERÍSTICAS ADICIONAIS COM BÓIA 2240-200-026

Estado:	Cidade:	Endereço:	Telefone:	Email:
MS	Dourados	R CUIABA, 2855	(67) 9969-5009	brasilmotors.ddos@hotmail.com



Relatório gerado no dia 03/10/2023 09:04:14 (IP: 45.224.110.191)

Codigo Validação: yJY1Gm3%2bg8h5qQPSfZkNI7AjcbNVfU%2bCg1uUux2hZUqHU8nPtm6WA%3d%3d

http://www.bancodeprecos.com.br/CertificadoAutenticidade?token=yJY1Gm3%252bg8h5qQPSfZkNI7AjcbNVfU%252bCg1uUux2hZUqHU8nPtm6WA%253d%253d

**Item 10: AMORTECEDOR P/ ÔNIBUS VOLKS 15 190**

Preço Estimado: R\$ 635,75 (un)

Percentual: -

Preço Máximo: R\$ 635,75

Média dos Preços Obtidos: R\$ 635,75

Quantidade	Descrição	Observação
15 Unidades	AMORTECEDOR P/ ÔNIBUS VOLKS 15 190	

**Preço (Compras Governamentais) 1: Mediana das Propostas Finais**

R\$ 653,25

*Inc. I Art. 5º da IN 73 de 05 de Agosto de 2020***Órgão:** PREFEITURA MUNICIPAL DE AURORA DO PARA**Data:** 21/11/2022 08:30**Objeto:** Aquisição de peças automotivas originais ou genuínas, para os veículos pertencente a frota das secretarias municipais de assistência e saúde do município de Aurora do para/pa..**Modalidade:** Pregão Eletrônico**SRP:** SIM**Descrição:** Instalação / manutenção - peça / acessório de veículo automotivo - COXIM AMORTECEDOR DIANTEIRO - BERLINGO 2018 1.6**Identificação:** NºPregão:782022 / UASG:980389**Lote/Item:** /516**Ata:** [Link Ata](#)**CatSer:** 18856 - INSTALACAO / MANUTENCAO - PECA / ACESSORIO DE VEICULO AUTOMOTIVO**Adjudicação:** 22/11/2022 12:36**Homologação:** 24/11/2022 14:31**Fonte:** [www.comprasgovernamentais.gov.br](http://www.comprasgovernamentais.gov.br)**Quantidade:** 12**Unidade:** UNIDADE**UF:** PA

CNPJ	Razão Social do Fornecedor	Valor da Proposta Final
------	----------------------------	-------------------------

10.256.243/0001-49	A. R. DO NASCIMENTO TORRES COMERCIO	R\$ 636,50
--------------------	-------------------------------------	------------

\*VENCEDOR\*

Marca: Marca não informada

Fabricante: Fabricante não informado

Descrição: COXIM AMORTECEDOR DIANTEIRO - BERLINGO 2018 1.6

<b>Estado:</b> PA	<b>Cidade:</b> Mãe do Rio	<b>Endereço:</b> AV BERNARDO SAYAO, 595	<b>Nome de Contato:</b> Lauriane	<b>Telefone:</b> (91) 3444-1256	<b>Email:</b> a.rdonascimentotorres@hotmail.com
-------------------	---------------------------	---	----------------------------------	---------------------------------	---

14.596.776/0001-20	SERGIO ROBERTO DA SILVA	R\$ 670,00
--------------------	-------------------------	------------

Marca: Marca não informada

Fabricante: Fabricante não informado

Descrição: COXIM AMORTECEDOR DIANTEIRO - BERLINGO 2018 1.6

<b>Estado:</b> PA	<b>Cidade:</b> Aurora do Pará	<b>Endereço:</b> AV BERNARDO SAYAO, 437	<b>Telefone:</b> (91) 9259-4966	<b>Email:</b> sergioegleice@hotmail.com
-------------------	-------------------------------	---	---------------------------------	---

**Preço (Outros Entes Públicos) 1: Mediana das Propostas Finais**

R\$ 569,00

*Inc. II Art. 5º da IN 73 de 05 de Agosto de 2020***Órgão:** PREFEITURA MUNICIPAL DE IBIRAREMA**Data:** 21/11/2022 00:00**Objeto:** REGISTRO DE PREÇOS PARA AQUISIÇÃO DE PEÇAS DE VEICULO SAVEIRO 1,6, MARCA VOLKSWAGEN, ANO DE FABRICAÇÃO 2022 DA FROTA MUNICIPAL**Modalidade:** PREGÃO PRESENCIAL**SRP:** SIM**Descrição:** AMORTECEDOR DIANTEIRO - AMORTECEDOR DIANTEIRO**Identificação:** 00010522**Lote/Item:** 1/1**Ata:** [Link Ata](#)**Fonte:** [177.55.48.120:5656/transparencia/](http://177.55.48.120:5656/transparencia/)**Quantidade:** 10**Unidade:** PAR**UF:** SP

Relatório gerado no dia 03/10/2023 09:04:14 (IP: 45.224.110.191)

Código Validação: yJY1Gm3%2bg8h5qQPSIZkNI7AjbNVU%252bCg1uUux2hZUqHU8nPm6WA%3d%3d

<http://www.bancodeprecos.com.br/CertificadoAutenticidade?token=yJY1Gm3%252bCg1uUux2hZUqHU8nPm6WA%253d%253d>



CNPJ Razão Social do Fornecedor  
 14.982.438/0001-27 ONDINA OLIVEIRA RIBEIRO DA SILVA  
 \*VENCEDOR\*

Marca: Marca não informada  
 Fabricante: Fabricante não informado  
 Descrição: Descrição não informada

Estado: Cidade: Endereço:  
 SP Ibirarema R FRANCISCO PONTREMOLEZ, 800



Valor da Proposta Final  
 R\$ 569,00

Telefone: (14) 3307-1245  
 Email: autopecas\_saobenedito@hotmail.com

**Preço (Outros Entes Públicos) 2: Mediana das Propostas Finais**

R\$ 685,00

Inc. II Art. 5º da IN 73 de 05 de Agosto de 2020

Órgão: PREFEITURA MUNICIPAL DA ESTÂNCIA CLIMÁTICA DE NUPORANGA  
 Objeto: AUTOPEÇAS PARA REPARO  
 Descrição: AMORTECEDOR DIANTEIRO - AMORTECEDOR DIANTEIRO

Data: 31/10/2022 00:00  
 Modalidade: DISPENSA  
 SRP: NÃO  
 Identificação: 00014822  
 Lote/Item: 1/10  
 Ata: N/A  
 Fonte: 181.191.10.193:8079/transparencia  
 /  
 Quantidade: 2  
 Unidade: UN  
 UF: SP

CNPJ Razão Social do Fornecedor  
 07.141.404/0001-44 LEONARDO APARECIDO TOSTE  
 \*VENCEDOR\*

Marca: Marca não informada  
 Fabricante: Fabricante não informado  
 Descrição: Descrição não informada

Estado: Cidade: Endereço:  
 SP Nuporanga R ANTONIO DE OLIVEIRA MAFRA, 235

Telefone: (16) 3847-0256/ (16) 3847-1579  
 Email: pauloss@com4.com.br

Valor da Proposta Final  
 R\$ 685,00

**Item 11: GRAMPO PARA MOLA 5/8 X 10**

Preço Estimado: R\$ 144,71 (un) Percentual: - Preço Máximo: R\$ 144,71 Média dos Preços Obtidos: R\$ 144,71

Quantidade	Descrição	Observação
20 Unidades	GRAMPO PARA MOLA 5/8 X 10	

**Preço (Outros Entes Públicos) 1: Mediana das Propostas Finais**

R\$ 150,00

Inc. II Art. 5º da IN 73 de 05 de Agosto de 2020



Órgão: Município de Itaperuçu  
Objeto: PRESTAÇÃO DE SERVIÇOS DE MANUTENÇÃO DA CAÇAMBA E CHASSI DO CAMINHÃO BASCULANTE MERCEDEZ BENZ ATRON 2729,  
Descrição: AQUISIÇÃO DE GRAMPO DE MOLA - AQUISIÇÃO DE GRAMPO DE MOLA

Data: 07/06/2023 08:30  
Modalidade: Processo dispensa  
SRP: NÃO  
Identificação: MDI-222023-Processo dispensa  
Lote/Item: 1/5  
Ata: Link Ata  
Fonte: 72.44.30.34.7474/transparencia/licitacoes  
Quantidade: 8  
Unidade: UN  
UF: PR

CNPJ Razão Social do Fornecedor  
45.789.316/0001-42 METALURGICA E TERRAPLANAGEM JCR LTD  
\*VENCEDOR\*

Marca: Marca não informada  
Fabricante: Fabricante não informado  
Descrição: Descrição não informada

Endereço:

Valor da Proposta Final  
R\$ 150,00



Preço (Outros Entes Públicos) 2: Mediana das Propostas Finais  
Inc. II Art. 5º da IN 73 de 05 de Agosto de 2020

R\$ 85,00

Órgão: SERVIÇOS URBANOS  
Prefeitura Municipal de General Câmara/RS  
Objeto: MANUTENÇÃO CAMINHÃO MB 2729, PLACA IVF8H34  
Descrição: GRAMPO DE MOLA - GRAMPO DE MOLA

Data: 27/01/2023 00:00  
Modalidade: Dispensa por Limite  
SRP: NÃO  
Identificação: 62023  
Lote/Item: 1/7  
Ata: N/A  
Fonte: generalcamara.gov.br.cloud/pronimtb/index.asp?acao=1&item=2&flagRedFiltroLicitação=2  
Quantidade: 2  
Unidade: SER  
UF: RS

CNPJ Razão Social do Fornecedor  
06.784.493/0001-84 MECANICA ROSA DIESEL LTDA  
\*VENCEDOR\*

Marca: Marca não informada  
Fabricante: Fabricante não informado  
Descrição: Descrição não informada

Estado: Cidade: Endereço:  
RS Triunfo R JOAO LUIS DA ROCHA MOREIRA, SN

Telefone:  
(51) 9557-5392

Email:  
dccount386@gmail.com

Valor da Proposta Final  
R\$ 85,00

Preço (Outros Entes Públicos) 3: Mediana das Propostas Finais  
Inc. II Art. 5º da IN 73 de 05 de Agosto de 2020

R\$ 199,12



**Órgão:** FUNDO MUNICIPAL DE EDUCAÇÃO - FME  
**Objeto:** AQUISIÇÃO DE PEÇAS PARA MANUTENÇÃO CORRETIVA E PREVENTIVA DOS ÔNIBUS ESCOLARES  
**Descrição:** GRAMPO DE FIXAÇÃO DO FEIXE DE MOLAS TRAS - GRAMPO DE FIXAÇÃO DO FEIXE DE MOLAS TRAS

**Data:** 17/01/2023 00:00  
**Modalidade:** DISPENSA  
**SRP:** NÃO  
**Identificação:** 00000323  
**Lote/Item:** 1/19  
**Ata:** N/A  
**Fonte:** transparencia.cardosomoreira.rj.gov.br:8079/transparencia/  
**Quantidade:** 10  
**Unidade:** UNI  
**UF:** RJ

**CNPJ** Razão Social do Fornecedor **Valor da Proposta Final**  
 25.962.372/0001-20 AMANDA CARDOSO DE OLIVEIRA R\$ 199,12  
**\*VENCEDOR\***

**Marca:** Marca não informada  
**Fabricante:** Fabricante não informado  
**Descrição:** Descrição não informada

**Estado:** ES **Cidade:** Bom Jesus do Norte **Endereço:** RUA ADOLPHO PEREIRA DA SILVA, 571 **Telefone:** (22) 3831-3698 / (22) 3831-3698 **Email:** escrita.juridicobji@gmail.com



**Item 12. TERMINAL DE DIREÇÃO VOLKS 15 190**

Preço Estimado: R\$ 275,11 (un) Percentual: - Preço Máximo: R\$ 275,11 Média dos Preços Obtidos: R\$ 275,11

Quantidade	Descrição	Observação
15 Unidades	TERMINAL DE DIREÇÃO VOLKS 15 190	

**Preço (Outros Entes Públicos) 1: Mediana das Propostas Finais** R\$ 364,85  
*Inc. II Art. 5º da IN 73 de 05 de Agosto de 2020*

**Órgão:** Prefeitura Municipal de Quatro Irmãos  
**Objeto:** Troca do terminal de direção da Motoniveladora incluindo mão de obra  
**Descrição:** TERMINAL DE DIREÇÃO - TERMINAL DE DIREÇÃO

**Data:** 23/08/2023 00:00  
**Modalidade:** DISPENSA  
**SRP:** NÃO  
**Identificação:** 00026323  
**Lote/Item:** 1/2  
**Ata:** N/A  
**Fonte:** transparencia.quatroirmaos.rs.gov.br:8079/transparencia/  
**Quantidade:** 1  
**Unidade:** UN  
**UF:** RS

**CNPJ** Razão Social do Fornecedor **Valor da Proposta Final**  
 10.603.878/0001-75 COMERCIAL AGRICOLA SAUGO LTDA R\$ 364,85  
**\*VENCEDOR\***

**Marca:** Marca não informada  
**Fabricante:** Fabricante não informado  
**Descrição:** Descrição não informada

**Estado:** RS **Cidade:** Quatro Irmãos **Endereço:** R EFRAIN FICHMANN, 235 **Telefone:** (54) 3614-1224



Preço (Outros Entes Públicos) 2: Mediana das Propostas Finais

R\$ 215,98

Inc. II Art. 5º da IN 73 de 05 de Agosto de 2020

**Órgão:** Prefeitura Municipal de Ourilândia do Norte  
Fundo Municipal de Educação - FME

**Objeto:** REGISTRO DE PREÇOS PARA EVENTUAL CONTRATAÇÃO DE EMPRESA PARA FORNECIMENTO DE PEÇAS E PNEUS PARA ÔNIBUS ESCOLAR, destinados a atender a Secretaria Municipal de Educação do Município de Ourilândia do Norte – PA, por um período de 12 (doze) meses

**Descrição:** TERMINAL DE DIREÇÃO (VOLKS 15190) - TERMINAL DE DIREÇÃO (VOLKS 15190)

**Data:** 09/03/2023 14:09

**Modalidade:** Pregão

**SRP:** SIM

**Identificação:** 226220

**Lote/Item:** 1/207

**Ata:** Link Ata

**Fonte:** www.portaldecompraspublicas.com.br

**Quantidade:** 15

**Unidade:** UN

**UF:** PA

CNPJ	Razão Social do Fornecedor	Valor da Proposta Final
05.003.678/0001-41 *VENCEDOR*	DIPARA DISTRIBUIDORA PARAENSE DE AUTO PECAS LTDA	R\$ 210,00
<p><b>Marca:</b> VOLKS <b>Fabricante:</b> VOLKS <b>Modelo:</b> VOLKS <b>Descrição:</b> Descrição não informada</p> <p><b>Estado:</b> PA      <b>Cidade:</b> Tucumã      <b>Endereço:</b> AV PARA, 616      <b>Email:</b> recibodief@hotmail.com</p>		
08.778.948/0001-84	NORTE SUL COM. DE PQS E SERV. DE AAUTOMOTORES EIRELI	R\$ 221,95
<p><b>Marca:</b> Marca não informada <b>Fabricante:</b> Fabricante não informado <b>Descrição:</b> Descrição não informada</p> <p><b>Endereço:</b></p>		



Preço (Outros Entes Públicos) 3: Mediana das Propostas Finais

R\$ 244,50

Inc. II Art. 5º da IN 73 de 05 de Agosto de 2020

**Órgão:** Recursos Estaduais  
Prefeitura Municipal de Jóia/RS

**Objeto:** AQUISICAO DE PECAS PARA MANUTENCAO DO ONIBUS ESCOLAR PLACA: ITR-0632 E OLEO PARA O ONIBUS IJUN-6128

**Descrição:** TERMINAL DE DIRECAO - TERMINAL DE DIRECAO

**Data:** 20/01/2023 00:00

**Modalidade:** Dispensa por Limite

**SRP:** NÃO

**Identificação:** 962023

**Lote/Item:** 1/6

**Ata:** N/A

**Fonte:** joia.gov.br.cloud/pronimtb/index.asp?acao=1&item=2&flagRedFiltroLicitaacao=2

**Quantidade:** 2

**Unidade:** Un

**UF:** RS

CNPJ	Razão Social do Fornecedor	Valor da Proposta Final
87.126.785/0001-21 *VENCEDOR*	COMERCIO DE PECAS R T LTDA	R\$ 244,50
<p><b>Marca:</b> Marca não informada <b>Fabricante:</b> Fabricante não informado <b>Descrição:</b> Descrição não informada</p> <p><b>Estado:</b> RS      <b>Cidade:</b> Santo Ângelo      <b>Endereço:</b> ESTRADA RS 344, 7170      <b>Telefone:</b> (55) 3313-4532      <b>Email:</b> zecabohn@san.psi.br</p>		



Item 13: BATERIA DE 150 AMP

Preço Estimado: R\$ 1.251,75 (un)

Percentual: -

Preço Máximo: R\$ 1.251,75

Média dos Preços Obtidos: R\$ 1.251,75

Quantidade	Descrição	Observação
10 Unidades	BATERIA DE 150 AMP	



**Preço (Outros Entes Públicos) 1: Mediana das Propostas Finais**

R\$ 1.063,24

*Inc. II Art. 5º da IN 73 de 05 de Agosto de 2020*

**Órgão:** MUNICÍPIO DE FLORES DO PIAUÍ/PI

**Data:** 31/01/2023 11:00

**Objeto:** Contratação de empresa para aquisição de Material de Consumo (pneus, câmara de ar e baterias) para atender as necessidades da Prefeitura e todas as Secretarias do Município de Flores do Piauí – PI.

**Modalidade:** PREGÃO ELETRÔNICO

**SRP:** NÃO

**Identificação:** 56565

**Lote/Item:** 1/27

**Ata:** [Link Ata](#)

**Fonte:** licitane.com.br

**Quantidade:** 8

**Unidade:** Unid.

**UF:** PI

**Descrição:** BATERIA 150 AMP - BATERIA 150 AMP

CNPJ	Razão Social do Fornecedor	Valor da Proposta Final
03.012.347/0001-42	M. M. FEITOSA	R\$ 1.063,24
<b>*VENCEDOR*</b>		

**Marca:** TITAN

**Fabricante:** Fabricante não informado

**Modelo:** TITAN

**Descrição:** Descrição não informada

Estado:	Cidade:	Endereço:	Nome de Contato:	Telefone:	Email:
PI	Floriano	AV DA INTEGRACAO, 996	Sandra	(89) 3522-3425	silviagfeitosa@gmail.com

**Preço (Outros Entes Públicos) 2: Mediana das Propostas Finais**

R\$ 1.346,00

*Inc. II Art. 5º da IN 73 de 05 de Agosto de 2020*

**Órgão:** FUNDO MUNICIPAL DE EDUCAÇÃO DE TERRA SANTA - FUNDEB

**Data:** 17/10/2022 00:00

**Objeto:** REGISTRO DE PREÇOS PARA FUTURA OU EVENTUAL AQUISIÇÃO DE MATERIAL DE CONSTRUÇÃO, MATERIAL ELÉTRICO, MATERIAL HIDRÁULICO, FERRAMENTAS, MATERIAL DE PINTURAS, MATERIAIS DE PROTEÇÃO E SEGURANÇA EM GERAL E MATERIAL PARA REMENDO DE PNEUS E CÂMARAS, DESTINADOS À PMTS

**Modalidade:** PREGÃO PRESENCIAL

**SRP:** SIM

**Identificação:** 98000222

**Lote/Item:** 1/88

**Ata:** N/A

**Fonte:** terrasanta.brasiltransparente.net/transparencia/

**Quantidade:** 80

**Unidade:** UND

**UF:** PA

**Descrição:** BATERIA 150 AMP - BATERIA 150 AMP

CNPJ	Razão Social do Fornecedor	Valor da Proposta Final
17.010.933/0001-62	A. F. BARBOSA COMERCIO & SERVICOS LTDA	R\$ 1.346,00
<b>*VENCEDOR*</b>		

**Marca:** Marca não informada

**Fabricante:** Fabricante não informado

**Descrição:** Descrição não informada

Estado:	Cidade:	Endereço:	Telefone:	Email:
PA	Terra Santa	R OITO DE MAIO, 699	(93) 9127-6734	escritoriojulianobentes@hotmail.com



Relatório gerado no dia 03/10/2023 09:04:14 (IP: 45.224.110.191)

Código Validação: yJYtGm3%2bg8h5qQPSiZkNI7AjbNVU%252bCg1uUux2hZUqHU8nPtm6WA%3d%3d

<http://www.bancodeprecos.com.br/CertificadoAutenticidade?token=yJYtGm3%252bg8h5qQPSiZkNI7AjbNVU%252bCg1uUux2hZUqHU8nPtm6WA%253d%253d>

Preço (Outros Entes Públicos) 3: Mediana das Propostas Finais

R\$ 1.346,00

Inc. II Art. 5º da IN 73 de 05 de Agosto de 2020

Órgão: CÂMARA MUNICIPAL DE TERRA SANTA

Data: 17/10/2022 00:00

Objeto: REGISTRO DE PREÇOS PARA FUTURA OU EVENTUAL AQUISIÇÃO DE MATERIAL DE CONSTRUÇÃO, MATERIAL ELÉTRICO, MATERIAL HIDRÁULICO, FERRAMENTAS, MATERIAL DE PINTURAS, MATERIAIS DE PROTEÇÃO E SEGURANÇA EM GERAL E MATERIAL PARA REMENDO DE PNEUS E CÂMARAS, DESTINADOS A PMTS

Modalidade: PREGÃO PRESENCIAL

SRP: SIM

Identificação: 98000222

Lote/Item: 1/88

Ata: N/A

Descrição: BATERIA 150 AMP - BATERIA 150 AMP

Fonte: terrasanta.brasiltransparente.net/transparencia/

Quantidade: 80

Unidade: UND

UF: PA

CNPJ

Razão Social do Fornecedor

Valor da Proposta Final

17.010.933/0001-62 A. F. BARBOSA COMERCIO & SERVICOS LTDA

R\$ 1.346,00

\*VENCEDOR\*

Marca: Marca não informada

Fabricante: Fabricante não informado

Descrição: Descrição não informada

Estado:

Cidade:

Endereço:

Telefone:

Email:

PA

Terra Santa

R OITO DE MAIO, 699

(93) 9127-6734

escritoriojulianobentes@hotmail.com



Item 14: LIMPADOR DE PARABRISA P/ ÔNIBUS VOLARE V8L

Preço Estimado: R\$ 110,00 (un)

Percentual: -

Preço Máximo: R\$ 110,00

Média dos Preços Obtidos: R\$ 110,00

Quantidade

Descrição

Observação

20 Unidades

LIMPADOR DE PARABRISA P/ ÔNIBUS VOLARE V8L

Preço (Outros Entes Públicos) 1: Mediana das Propostas Finais

R\$ 94,00

Inc. II Art. 5º da IN 73 de 05 de Agosto de 2020

Órgão: Prefeitura Municipal de Quatro Irmãos

Data: 24/07/2023 00:00

Objeto: Solicitação revisão da ambulância placa IZE-8G10

Modalidade: DISPENSA

SRP: NÃO

Descrição: JOGO PALHETAS LIMPADOR DE PARABRISA - JOGO PALHETAS LIMPADOR DE PARABRISA

Identificação: 00020923

Lote/Item: 1/14

Ata: N/A

Fonte: transparencia.quatroirmaos.rs.gov.br:8079/transparencia/

Quantidade: 1

Unidade: JG

UF: RS

CNPJ

Razão Social do Fornecedor

Valor da Proposta Final

01.503.295/0001-81 AUTOMECANICA POMPERMAIER LTDA

R\$ 94,00

\*VENCEDOR\*

Marca: Marca não informada

Fabricante: Fabricante não informado

Descrição: Descrição não informada

Estado:

Cidade:

Endereço:

Telefone:

Email:

RS

Paulo Bento

RUA JOSE ANGELO FIORENTIN, 30

(54) 9100-0843 / (54) 3613-0088

automecpaulobento@yahoo.com.br



Relatório gerado no dia 03/10/2023 09:04:14 (IP: 45.224.110.191)

Código de Validação: yJY1Gm3%2bg8h5qQPSIZkN7AjobNVfU%2bCg1uUux2hZUqHU8nPm6WA%3d%3d

http://www.bancodeprecos.com.br/CertificadoAutenticidade?token=yJY1Gm3%252bg8h5qQPSIZkN7AjobNVfU%252bCg1uUux2hZUqHU8nPm6WA%253d%253d

**Preço (Outros Entes Públicos) 2: Mediana das Propostas Finais**

R\$ 118,00

Inc. II Art. 5º da IN 73 de 05 de Agosto de 2020

**Órgão:** Prefeitura Municipal de Quatro Irmãos  
**Objeto:** Revisão geral veículo Onix JAW-3H14  
**Descrição:** JOGO PALHETAS LIMPADOR DE PARABRISA - JOGO PALHETAS LIMPADOR DE PARABRISA

**Data:** 12/07/2023 00:00  
**Modalidade:** DISPENSA  
**SRP:** NÃO  
**Identificação:** 00018823  
**Lote/Item:** 1/15  
**Ata:** N/A  
**Fonte:** transparencia.quatroirmaos.rs.gov.br:8079/transparencia/  
**Quantidade:** 1  
**Unidade:** JG  
**UF:** RS



CNPJ	Razão Social do Fornecedor	Valor da Proposta Final
01.503.295/0001-81	AUTOMECANICA POMPERMAIER LTDA	R\$ 118,00
*VENCEDOR*		
Marca: Marca não informada Fabricante: Fabricante não informado Descrição: Descrição não informada		
Estado: RS	Cidade: Paulo Bento	Endereço: RUA JOSE ANGELO FIORENTIN, 30
Telefone: (54) 9100-0843 / (54) 3613-0088	Email: automecpaulobento@yahoo.com.br	

**Preço (Outros Entes Públicos) 3: Mediana das Propostas Finais**

R\$ 118,00

Inc. II Art. 5º da IN 73 de 05 de Agosto de 2020

**Órgão:** Prefeitura Municipal de Quatro Irmãos  
**Objeto:** Revisão completa do veículo, incluindo trocas de óleo e peças desgastadas.  
**Descrição:** JOGO PALHETAS LIMPADOR DE PARABRISA - JOGO PALHETAS LIMPADOR DE PARABRISA

**Data:** 05/07/2023 00:00  
**Modalidade:** DISPENSA  
**SRP:** NÃO  
**Identificação:** 00016823  
**Lote/Item:** 1/15  
**Ata:** N/A  
**Fonte:** transparencia.quatroirmaos.rs.gov.br:8079/transparencia/  
**Quantidade:** 1  
**Unidade:** JG  
**UF:** RS

CNPJ	Razão Social do Fornecedor	Valor da Proposta Final
01.503.295/0001-81	AUTOMECANICA POMPERMAIER LTDA	R\$ 118,00
*VENCEDOR*		
Marca: Marca não informada Fabricante: Fabricante não informado Descrição: Descrição não informada		
Estado: RS	Cidade: Paulo Bento	Endereço: RUA JOSE ANGELO FIORENTIN, 30
Telefone: (54) 9100-0843 / (54) 3613-0088	Email: automecpaulobento@yahoo.com.br	

**Item 15: CRUZETA P/ ÔNIBUS VOLARE V8L**

Preço Estimado: R\$ 397,25 (un)

Percentual -

Preço Máximo: R\$ 397,25

Média dos Preços Obtidos: R\$ 397,25

Quantidade	Descrição	Observação
20 Unidades	CRUZETA P/ ÔNIBUS VOLARE V8L	



Relatório gerado no dia 03/10/2023 09:04:14 (IP: 45.224.110.191)  
 Código Validação: yJYtGm3%2bg8h5qQPSfZkNI7AjcbNVtU%2bCg1uUux2hZUqHU8nPm6WA%3d%3d  
<http://www.bancodeprecos.com.br/CertificadoAutenticidade?token=yJYtGm3%252bg8h5qQPSfZkNI7AjcbNVtU%252bCg1uUux2hZUqHU8nPm6WA%253d%253d>

**Preço (Outros Entes Públicos) 1: Mediana das Propostas Finais**

R\$ 382,00

Inc. II Art. 5º da IN 73 de 05 de Agosto de 2020

**Órgão:** Prefeitura Municipal de Ourilândia do Norte  
Fundo Municipal de Educação - FME

**Objeto:** REGISTRO DE PREÇOS PARA EVENTUAL CONTRATAÇÃO DE EMPRESA PARA FORNECIMENTO DE PEÇAS E PNEUS PARA ÔNIBUS ESCOLAR, destinados a atender a Secretaria Municipal de Educação do Município de Ourilândia do Norte - PA, por um período de 12 (doze) meses

**Descrição:** CRUZETA DO DIFERENCIAL (VOLARE 4X4) - CRUZETA DO DIFERENCIAL (VOLARE 4X4)

**Data:** 09/03/2023 14:09

**Modalidade:** Pregão

**SRP:** SIM

**Identificação:** 226220

**Lote/Item:** 1/44

**Ata:** Link Ata

**Fonte:** www.portaldecompraspublicas.com.br

**Quantidade:** 30

**Unidade:** UN

**UF:** PA

CNPJ	Razão Social do Fornecedor	Valor da Proposta Final
------	----------------------------	-------------------------

08.778.948/0001-84	NORTE SUL COM. DE PQS E SERV. DE AUTOMOTORES EIRELI *VENCEDOR*	R\$ 371,95
--------------------	---	------------

**Marca:** VOLARE  
**Fabricante:** VOLARE  
**Modelo:** VOLARE  
**Descrição:** Descrição não informada

**Endereço:**



05.003.678/0001-41	DIPARA DISTRIBUIDORA PARAENSE DE AUTO PECAS LTDA	R\$ 382,00
--------------------	--	------------

**Marca:** Marca não informada  
**Fabricante:** Fabricante não informado  
**Descrição:** Descrição não informada

**Estado:**  
PA

**Cidade:**  
Tucumã

**Endereço:**  
AV PARA, 616

**Email:**  
recibodief@hotmail.com

19.733.338/0001-80	AUTOBUS EMPREENDIMENTOS EIRELI	R\$ 435,00
--------------------	--------------------------------	------------

**Marca:** Marca não informada  
**Fabricante:** Fabricante não informado  
**Descrição:** Descrição não informada

**Endereço:**

**Preço (Outros Entes Públicos) 2: Mediana das Propostas Finais**

R\$ 409,77

Inc. II Art. 5º da IN 73 de 05 de Agosto de 2020

**Órgão:** Prefeitura Municipal de Terra Rica - PR

**Objeto:** Registro de preço para peças e serviços para reparo de bombas injetoras e injeção eletrônica da frota municipal

**Descrição:** CRUZETA CARDAN - CRUZETA CARDAN

**Data:** 24/02/2023 09:01

**Modalidade:** PREGÃO ELETRÔNICO

**SRP:** SIM

**Identificação:** 16691\_032023

**Lote/Item:** 39/34

**Ata:** Link Ata

**Fonte:** https://comprasbr.com.br/

**Quantidade:** 3

**Unidade:** UNID

**UF:** PR





<b>CNPJ</b>	<b>Razão Social do Fornecedor</b>	<b>Valor da Proposta Final</b>
79.045.845/0001-53	FUJIKAWA COMERCIO DE BOMBAS INJETORAS LTDA	R\$ 409,77
*VENCEDOR*		
Marca: meritor		
Fabricante: Fabricante não informado		
Descrição: Descrição não informada		
<b>Estado:</b>	<b>Cidade:</b>	<b>Endereço:</b>
PR	Paranavaí	AV HEITOR ALENCAR FURTADO, 7188



**Preço (Outros Entes Públicos) 3: Mediana das Propostas Finais** R\$ 399,97

*Inc. II Art. 5º da IN 73 de 05 de Agosto de 2020*

<b>Órgão:</b> FUNDO MUNICIPAL DE HABITAÇÃO E INTERESSE SOCIAL	<b>Data:</b> 21/12/2022 00:00
<b>Objeto:</b> SISTEMA DE REGISTRO DE PREÇOS PARA FUTURA E EVENTUAL AQUISIÇÃO DE PEÇAS VEICULARES	<b>Modalidade:</b> PREGÃO PRESENCIAL
<b>Descrição:</b> CRUZETA 5Y0789 - CRUZETA 5Y0789	<b>SRP:</b> SIM
	<b>Identificação:</b> 00028422
	<b>Lote/Item:</b> 1/308
	<b>Ata:</b> Link Ata
	<b>Fonte:</b> 187.19.49.2:8079/Transparencia/
	<b>Quantidade:</b> 4
	<b>Unidade:</b> UNID
	<b>UF:</b> RJ

<b>CNPJ</b>	<b>Razão Social do Fornecedor</b>	<b>Valor da Proposta Final</b>			
29.249.547/0001-07	PETRAL PECAS PARA TRATORES E MAQUINAS LTDA	R\$ 399,97			
*VENCEDOR*					
Marca: Marca não informada					
Fabricante: Fabricante não informado					
Descrição: Descrição não informada					
<b>Estado:</b>	<b>Cidade:</b>	<b>Endereço:</b>	<b>Nome de Contato:</b>	<b>Telefone:</b>	<b>Email:</b>
RJ	Campos dos Goytacazes	RUA CONSELHEIRO THOMAS COELHO, 279	Mario	(22) 2732-2733	petralcampos@ig.com.br

**Item 16: CUBO TRASEIRO P/ ÔNIBUS VOLARE V8L**

Preço Estimado: R\$ 1.760,69 (un)      Percentual: -      Preço Máximo: R\$ 1.760,69      Média dos Preços Obtidos: R\$ 1.760,69

Quantidade	Descrição	Observação
15 Unidades	CUBO TRASEIRO P/ ÔNIBUS VOLARE V8L	

**Preço Site de Domínio Amplo 1** R\$ 1.632,90

*Inc. III Art. 5º da IN 73 de 05 de Agosto de 2020*

**Site:** Peça Agora Autopeças  
**Produto:** CUBO RODA TRASEIRO 6 FUIROS AGRALE VOLARE A6 A8 W8 W9 2002 A 2007 6007009349001  
**Descrição:** Anexo 17  
**Data/Hora Inclusão:** 06/09/2023 10:50:56  
**CNPJ:**  
**Telefone:**  
**Url:** <https://www.pecaagora.com/p/241585/cubo-roda-traseiro-6-furos-agrale-volare-a6-a8-w8-w9-2002-a-2007-6007009349001?srsId=AfmB0ooeD6iPESoP6LaR8wtAq3jSahUpiSDOQAlvztzKUNCZwTzTP4YrE5k>



**Preço Site de Domínio Amplo 2**

R\$ 1.421,15

*Inc. III Art. 5º da IN 73 de 05 de Agosto de 2020*

Site: Mercado Livre  
 Produto: Cubo Roda Traseira Agrale Volare W9 2008.... Com Eixo Merito CERCENA  
 Descrição: Anexo 18  
 Data/Hora Inclusão: 06/09/2023 10:51:08  
 CNPJ: 03.007.331/0001-41  
 Telefone:  
 Url: [https://produto.mercadolivre.com.br/MLB-2151208149-cubo-roda-traseira-agrale-volare-w9-2008-com-eixo-merito-\\_JM?matt\\_tool=18956390&utm\\_source=google\\_shopping&utm\\_medium=organic](https://produto.mercadolivre.com.br/MLB-2151208149-cubo-roda-traseira-agrale-volare-w9-2008-com-eixo-merito-_JM?matt_tool=18956390&utm_source=google_shopping&utm_medium=organic)



**Preço Site de Domínio Amplo 3**

R\$ 2.228,01

*Inc. III Art. 5º da IN 73 de 05 de Agosto de 2020*

Site: Mercado Livre  
 Produto: Cubo De Roda Traseiro Freio Abs Agrale Volare W8 AGRAL/CONSULTAR  
 Descrição: Anexo 19  
 Data/Hora Inclusão: 06/09/2023 10:51:21  
 CNPJ: 03.007.331/0001-41  
 Telefone:  
 Url: [https://produto.mercadolivre.com.br/MLB-1296311811-cubo-de-roda-traseiro-freio-abs-agrale-volare-w8-\\_JM?matt\\_tool=18956390&utm\\_source=google\\_shopping&utm\\_medium=organic](https://produto.mercadolivre.com.br/MLB-1296311811-cubo-de-roda-traseiro-freio-abs-agrale-volare-w8-_JM?matt_tool=18956390&utm_source=google_shopping&utm_medium=organic)

**Item 17: RETENTOR CUBO TRASEIRO VOLARE V8L**

Preço Estimado: R\$ 59,17 (un)      Percentual: -      Preço Máximo: R\$ 59,17      Média dos Preços Obtidos: R\$ 59,17

Quantidade	Descrição	Observação
25 Unidades	RETENTOR CUBO TRASEIRO VOLARE V8L	

**Preço (Outros Entes Públicos) 1: Mediana das Propostas Finais**

R\$ 49,51

*Inc. II Art. 5º da IN 73 de 05 de Agosto de 2020*

Órgão: Prefeitura Municipal de Quatro Irmãos      Data: 02/08/2023 00:00  
 Objeto: Contratação de empresa para manutenção do Micro IVB-8592      Modalidade: DISPENSA  
 Descrição: RETENTOR CUBO TRASEIRO - RETENTOR CUBO TRASEIRO      SRP: NÃO  
 Identificação: 00022623      Lote/Item: 1/11  
 Ata: N/A  
 Fonte: [transparencia.quatroirmaos.rs.gov.br:8079/transparencia/](http://transparencia.quatroirmaos.rs.gov.br:8079/transparencia/)  
 Quantidade: 2  
 Unidade: UN  
 UF: RS

CNPJ	Razão Social do Fornecedor	Valor da Proposta Final
04.726.270/0001-35	MECANICA CAMILLO COMERCIO DE PECAS EIRELI	R\$ 49,51

\*VENCEDOR\*  
 Marca: Marca não informada  
 Fabricante: Fabricante não informado  
 Descrição: Descrição não informada

Estado: RS      Cidade: Erechim      Endereço: ROD BR-153, SN      Telefone: (54) 3194-0670      Email: [fiscal@mcprestadora.com.br](mailto:fiscal@mcprestadora.com.br)



**Preço (Outros Entes Públicos) 2: Mediana das Propostas Finais**

R\$ 63,00

Inc. II Art. 5º da IN 73 de 05 de Agosto de 2020

**Órgão:** FUNDO ESPECIAL DE HONORARIOS DE SUCUMBENCIA

**Data:** 19/06/2023 00:00

**Objeto:** Seleção da proposta mais vantajosa a administração pública, visando a aquisição de peças filtros e óleos para realização de manutenção no caminhão Ford Cargo 2423, com placas HSH5F36, ANO 2013, utilizado para realização de coleta de resíduos sólidos, conformidade com as especificações constantes no Termo de Referência, em atendimento ao Serviço Autônomo de Água e Esgoto - SAAE

**Modalidade:** PREGÃO PRESENCIAL

**SRP:** NÃO

**Identificação:** 00010223

**Lote/Item:** 1/46

**Ata:** Link Ata

**Fonte:** transparencia.saogabriel.ms.gov.br /Transparencia/

**Quantidade:** 2

**Unidade:** UN

**UF:** MS



**Descrição:** RETENTOR CUBO - RETENTOR CUBO

CNPJ	Razão Social do Fornecedor	Valor da Proposta Final
03.583.899/0001-00	CRN - MULTI PECAS LTDA	R\$ 63,00
*VENCEDOR*		
Marca: Marca não informada Fabricante: Fabricante não informado Descrição: Descrição não informada		
<b>Estado:</b>	<b>Cidade:</b>	<b>Endereço:</b>
MS	São Gabriel do Oeste	R ELVINO RAMOS NOGUEIRA, 1565
		<b>Telefone:</b>
		(67) 2953-188

**Preço (Outros Entes Públicos) 3: Mediana das Propostas Finais**

R\$ 65,00

Inc. II Art. 5º da IN 73 de 05 de Agosto de 2020

**Órgão:** PREFEITURA MUNICIPAL

**Data:** 17/10/2022 00:00

**Objeto:** REGISTRO DE PREÇOS PARA AQUISIÇÃO DE PEÇAS DE ONIBUS VOLARE V8 MOTOR CUMMINS DA FROTA MUNICIPAL

**Modalidade:** PREGÃO PRESENCIAL

**SRP:** SIM

**Identificação:** 00009222

**Lote/Item:** 1/60

**Ata:** Link Ata

**Fonte:** 177.55.48.120:5656/transparencia/

**Quantidade:** 10

**Unidade:** UN

**UF:** SP

CNPJ	Razão Social do Fornecedor	Valor da Proposta Final
06.184.491/0001-54	V L BILALBO NOGUEIRA	R\$ 65,00
*VENCEDOR*		
Marca: Marca não informada Fabricante: Fabricante não informado Descrição: Descrição não informada		
<b>Estado:</b>	<b>Cidade:</b>	<b>Endereço:</b>
SP	Ibirarema	R SALVADOR CAPUANO, 21
		<b>Telefone:</b>
		(14) 3307-1155

**Item 18: FILTRO DIESEL PSD 980**

Preço Estimado: R\$ 180,85 (un)

Percentual: -

Preço Máximo: R\$ 180,85

Média dos Preços Obtidos: R\$ 180,85

Quantidade	Descrição	Observação
20 Unidades	FILTRO DIESEL PSD 980	



Relatório gerado no dia 03/10/2023 09:04:14 (IP: 45.224.110.191)  
 Código Validação: yJYtGm3%2bg8h5qQPSIZkNI7AjcbNVU%2bCg1uUux2hZUqHU8nPtm6WA%3d%3d  
<http://www.bancodeprecos.com.br/CertificadoAutenticidade?token=yJYtGm3%252bg8h5qQPSIZkNI7AjcbNVU%252bCg1uUux2hZUqHU8nPtm6WA%253d%253d>

**Preço (Outros Entes Públicos) 1: Mediana das Propostas Finais**

R\$ 195,00

Inc. II Art. 5º da IN 73 de 05 de Agosto de 2020

**Órgão:** Prefeitura Municipal de Quatro Irmãos  
**Objeto:** Aquisição de Filtros para Manutenção da Frota  
**Descrição:** FILTRO DIESEL - FILTRO DIESEL

**Data:** 21/07/2023 00:00  
**Modalidade:** PREGÃO PRESENCIAL  
**SRP:** NÃO  
**Identificação:** 00016323  
**Lote/Item:** 1/24  
**Ata:** Link Ata  
**Fonte:** transparencia.quatroirmaos.rs.gov.br/8079/transparencia/  
**Quantidade:** 3  
**Unidade:** UN  
**UF:** RS



CNPJ	Razão Social do Fornecedor	Valor da Proposta Final
09.187.916/0001-77	L. R. REUTER - AUTOPECAS	R\$ 195,00
*VENCEDOR*		

**Marca:** Marca não informada  
**Fabricante:** Fabricante não informado  
**Descrição:** Descrição não informada

Estado:	Cidade:	Endereço:	Nome de Contato:	Telefone:	Email:
RS	Vera Cruz	R THOMAZ GONZAGA, 1470	Luiz	(51) 3718-1970	luizreuter@ibest.com.br

**Preço (Outros Entes Públicos) 2: Mediana das Propostas Finais**

R\$ 120,00

Inc. II Art. 5º da IN 73 de 05 de Agosto de 2020

**Órgão:** Prefeitura Municipal de Franciscópolis  
 SEC. DE ADMINISTRAÇÃO E FINANÇAS  
**Objeto:** AQUISIÇÃO PARCELADA DE COMBUSTÍVEIS E LUBRIFICANTES OBJETIVANDO O ABASTECIMENTO DOS VEÍCULOS UTILIZADOS PELA PREFEITURA MUNICIPAL DE FRANCISCÓPOLIS  
**Descrição:** FILTRO DIESEL PSD 980 - FILTRO DIESEL PSD 980

**Data:** 03/02/2023 00:00  
**Modalidade:** Pregão Presencial  
**SRP:** NÃO  
**Identificação:** 72023  
**Lote/Item:** 75/20172  
**Ata:** N/A  
**Fonte:** pmfranciscopolis-transparencia.gpecloud.com.br  
**Quantidade:** 10  
**Unidade:** UN - UNIDADE  
**UF:** MG

CNPJ	Razão Social do Fornecedor	Valor da Proposta Final
25.296.138/0002-91	SOCIEDADE DE PETROLEO ARFLA LTDA	R\$ 120,00
*VENCEDOR*		

**Marca:** Marca não informada  
**Fabricante:** Fabricante não informado  
**Descrição:** FILTRO DIESEL PSD 980

Estado:	Cidade:	Endereço:
MG	Malacacheta	PC PEDRO DA COSTA QUADROS, 468

**Preço (Outros Entes Públicos) 3: Mediana das Propostas Finais**

R\$ 227,56

Inc. II Art. 5º da IN 73 de 05 de Agosto de 2020



Órgão: PREFEITURA MUNICIPAL DE CÁCERES

Data: 26/09/2022 00:00

Objeto: Contratação de Empresa Revendedora Autorizada em Prestação de Serviços técnicos para Revisões periódica à 300, 900,1500 e 2000 horas do trator agrícola para reposição/fornecimentos de peças novas, genuínas ou originais e lubrificantes, do fabricante da respectiva TRATOR AGRICOLA TRACÇÃO 4X4, MOTOR DIESEL, 04 CILINDRO,TURBO, POTENCIA MOTOR 80CV, SÉRIE 2494028005 CHASSI :9BLP08001NG000099, ANO 2022, COR AZUL que e pertencente a frota da Secretaria Municipal de Agricultura-SMAGRI.

Modalidade: Dispensa de licitação para compras e serviços

SRP: NÃO

Identificação: 00013722

Lote/Item: 1/5

Ata: N/A

Fonte: 54.233.168.187:8079/transparencia

Descrição: FILTRO DIESEL - FILTRO DIESEL



Quantidade: 8

Unidade: UN

UF: MT

CNPJ	Razão Social do Fornecedor	Valor da Proposta Final
12.753.213/0003-35	MAQUIPARTS COMERCIO, IMPORTACAO E EXPORTACAO LTDA	R\$ 227,55
*VENCEDOR*		
Marca: Marca não informada		
Fabricante: Fabricante não informado		
Descrição: Descrição não informada		
Estado:	Cidade:	Endereço:
MT	Várzea Grande	AV GOVERNADOR JULIO CAMPOS, 3981-B
Nome de Contato:	Telefone:	Email:
Paulo Roberto M. Kluska	(65) 3684-8080	paulo.kluska@maquiparts.com.br

#### Item 19: FILTRO DIESEL PSD 981

Preço Estimado: R\$ 224,85 (un) Percentual: - Preço Máximo: R\$ 224,85 Média dos Preços Obtidos: R\$ 224,85

Quantidade	Descrição	Observação
20 Unidades	FILTRO DIESEL PSD 981	

Preço (Outros Entes Públicos) 1: Mediana das Propostas Finais

R\$ 252,00

Inc. II Art. 5º da IN 73 de 05 de Agosto de 2020

Órgão: Prefeitura Municipal de Quatro Irmãos  
Objeto: Aquisição de Filtros para Manutenção da Frota  
Descrição: FILTRO DIESEL - FILTRO DIESEL

Data: 21/07/2023 00:00

Modalidade: PREGÃO PRESENCIAL

SRP: NÃO

Identificação: 00016323

Lote/Item: 1/20

Ata: Link Ata

Fonte: transparencia.quatroirmaos.rs.gov.br:8079/transparencia/

Quantidade: 3

Unidade: UN

UF: RS

CNPJ	Razão Social do Fornecedor	Valor da Proposta Final
09.187.916/0001-77	L. R. REUTER - AUTOPECAS	R\$ 252,00
*VENCEDOR*		
Marca: Marca não informada		
Fabricante: Fabricante não informado		
Descrição: Descrição não informada		
Estado:	Cidade:	Endereço:
RS	Vera Cruz	R THOMAZ GONZAGA, 1470
Nome de Contato:	Telefone:	Email:
Luiz	(51) 3718-1970	luizreuter@ibest.com.br



## Preço (Outros Entes Públicos) 2: Mediana das Propostas Finais

R\$ 195,00

Inc. II Art. 5º da IN 73 de 05 de Agosto de 2020

**Órgão:** Prefeitura Municipal de Quatro Irmãos  
**Objeto:** Aquisição de Filtros para Manutenção da Frota  
**Descrição:** FILTRO DIESEL - FILTRO DIESEL

**Data:** 21/07/2023 00:00**Modalidade:** PREGÃO PRESENCIAL**SRP:** NÃO**Identificação:** 00016323**Lote/Item:** 1/24**Ata:** Link Ata**Fonte:** transparencia.quatroirmaos.rs.gov.br:8079/transparencia/**Quantidade:** 3**Unidade:** UN**UF:** RS

CNPJ	Razão Social do Fornecedor	Valor da Proposta Final
09.187.916/0001-77 *VENCEDOR*	L. R. REUTER - AUTOPECAS	R\$ 195,00
<b>Marca:</b> Marca não informada <b>Fabricante:</b> Fabricante não informado <b>Descrição:</b> Descrição não informada		
<b>Estado:</b> RS	<b>Cidade:</b> Vera Cruz	<b>Endereço:</b> R THOMAZ GONZAGA, 1470
<b>Nome de Contato:</b> Luiz		<b>Telefone:</b> (51) 3718-1970
<b>Email:</b> luizreuter@ibest.com.br		

## Preço (Outros Entes Públicos) 3: Mediana das Propostas Finais

R\$ 227,56

Inc. II Art. 5º da IN 73 de 05 de Agosto de 2020

**Órgão:** PREFEITURA MUNICIPAL DE CÁCERES  
**Objeto:** Contratação de Empresa Revendedora Autorizada em Prestação de Serviços técnicos para Revisões periódica à 300, 900,1500 e 2000 horas do trator agrícola para reposição/fornecimentos de peças novas, genuínas ou originais e lubrificantes, do fabricante da respectiva TRATOR AGRICOLA TRAÇÃO 4X4, MOTOR DIESEL, 04 CILINDRO,TURBO, POTENCIA MOTOR 80CV, SÉRIE 2494028005 CHASSI :9BLP08001NG000099, ANO 2022, COR AZUL que e pertencente a frota da Secretaria Municipal de Agricultura-SMAGRI.  
**Descrição:** FILTRO DIESEL - FILTRO DIESEL

**Data:** 26/09/2022 00:00**Modalidade:** Dispensa de licitação para compras e serviços**SRP:** NÃO**Identificação:** 00013722**Lote/Item:** 1/5**Ata:** N/A**Fonte:** 54.233.168.187:8079/transparencia /**Quantidade:** 8**Unidade:** UN**UF:** MT

CNPJ	Razão Social do Fornecedor	Valor da Proposta Final
12.753.213/0003-35 *VENCEDOR*	MAQUIPARTS COMERCIO, IMPORTACAO E EXPORTACAO LTDA	R\$ 227,56
<b>Marca:</b> Marca não informada <b>Fabricante:</b> Fabricante não informado <b>Descrição:</b> Descrição não informada		
<b>Estado:</b> MT	<b>Cidade:</b> Várzea Grande	<b>Endereço:</b> AV GOVERNADOR JULIO CAMPOS, 3981-B
<b>Nome de Contato:</b> Paulo Roberto M. Kluska		<b>Telefone:</b> (65) 3684-8080
<b>Email:</b> paulo.kluska@maquiparts.com.br		

## Item 20: FILTRO DIESEL PEC 3014

Preço Estimado: R\$ 186,15 (un)

Percentual: -

Preço Máximo: R\$ 186,15

Média dos Preços Obtidos: R\$ 186,15

Quantidade	Descrição	Observação
20 Unidades	FILTRO DIESEL PEC 3014	



## Preço (Outros Entes Públicos) 1: Mediana das Propostas Finais

R\$ 226,80

Inc. II Art. 5º da IN 73 de 05 de Agosto de 2020

Órgão: Prefeitura Municipal de Pedreira

Data: 24/03/2023 00:00

Objeto: COMPRA DE PEÇAS PARA MANUTENÇÃO DO VEÍCULO MICRO-ÔNIBUS JUMPER  
PLACAS EUV9A82 - UTILIZADO NO TRANSPORTE DE PACIENTES DA REDE  
MUNICIPAL DE SAÚDE

Modalidade: DISPENSA POR LIMITE

SRP: NÃO

Identificação: 10048323

Descrição: PECA FILTRO DIESEL - PECA FILTRO DIESEL

Lote/Item: 1/3

Ata: N/A

Fonte: intranet.pedreira.sp.gov.br:8079/tran  
sparencia/

Quantidade: 2

Unidade: UND

UF: SP

CNPJ	Razão Social do Fornecedor	Valor da Proposta Final
04.455.844/0001-88	MARANGON & MARANGON OFICINA MECANICA LTDA *VENCEDOR*	R\$ 226,80
Marca: Marca não informada Fabricante: Fabricante não informado Descrição: Descrição não informada		
Estado: SP	Cidade: Pedreira	Endereço: R NELSON CUSTODIO, 480
		Telefone: (19) 3893-5943
		Email: fiscal2@mekonline.com.br

## Preço (Outros Entes Públicos) 2: Mediana das Propostas Finais

R\$ 167,70

Inc. II Art. 5º da IN 73 de 05 de Agosto de 2020

Órgão: COORDENAÇÃO DA INFRA-ESTRUTURA MUNICIPAL  
Prefeitura Municipal de Caçapava do Sul/RS

Data: 18/01/2023 00:00

Objeto: Empenho para pagamento de peças trocadas na revisão de 300hs no caminhão  
novo JBN0D54 na concessionária Mattana Veiculos, onde foram comprados os  
caminhões. OD:77

Modalidade: Dispensa por Limite

SRP: NÃO

Identificação: 772023

Descrição: FILTRO DIESEL - FILTRO DIESEL

Lote/Item: 1/4

Ata: N/A

Fonte: cacapavadosul.gov.br.cloud/pronimt  
b/index.asp

Quantidade: 1

Unidade: UN

UF: RS

CNPJ	Razão Social do Fornecedor	Valor da Proposta Final
32.225.388/0001-15	MATTANA VEICULOS LTDA *VENCEDOR*	R\$ 167,70
Marca: Marca não informada Fabricante: Fabricante não informado Descrição: Descrição não informada		
Estado: RS	Cidade: Canoas	Endereço: AV GETULIO VARGAS, 8555
		Nome de Contato: Agostinho
		Telefone: (54) 3289-9500
		Email: irineu.mattana@bormana.com.br



## Preço (Outros Entes Públicos) 3: Mediana das Propostas Finais

R\$ 163,95

Inc. II Art. 5º da IN 73 de 05 de Agosto de 2020

**Órgão:** Coordenadoria de Obras Urbanas e Rurais  
Secretaria de Obras e Serviços  
Prefeitura Municipal de São Pedro/SP

**Objeto:** MATERIAL E MANUTENCAO DO CAMINHÃO IVECO TECTOR PLACA FYU-6E72  
(REVISÃO DE 1.500 HORAS) SEGUINDO RECOMENDAÇÃO DO FABRICANTE  
PARA MANTER A GARANTIA DO MESMO.

**Descrição:** FILTRO DIESEL - FILTRO DIESEL

**Data:** 12/01/2023 00:00

**Modalidade:** Dispensa por Limite

**SRP:** NÃO

**Identificação:** 732023

**Lote/Item:** 1/3

**Ata:** N/A

**Fonte:** transparencia.saopedro.sp.gov.br:9010/pronimtb/index.asp?acao=1&item=2

**Quantidade:** 1

**Unidade:** UNI

**UF:** SP



CNPJ	Razão Social do Fornecedor	Valor da Proposta Final
04.807.924/0002-36	MERCALF DIESEL LTDA. *VENCEDOR*	R\$ 163,95
<p><b>Marca:</b> Marca não informada <b>Fabricante:</b> Fabricante não informado <b>Descrição:</b> Descrição não informada</p>		
<b>Estado:</b> SP	<b>Cidade:</b> Piracicaba	<b>Endereço:</b> AVENIDA IRAPURU (PRQ CONTINENTAL), 222
<b>Nome de Contato:</b> Micaele	<b>Telefone:</b> (19) 2115-4022	<b>Email:</b> vendasagoverno@mercalf.com.br

## Item 21: FILTRO LUBRIFICANTE PSL 908

Preço Estimado: R\$ 118,00 (un)

Percentual: -

Preço Máximo: R\$ 118,00

Média dos Preços Obtidos: R\$ 118,00

Quantidade	Descrição	Observação
20 Unidades	FILTRO LUBRIFICANTE PSL 908	

## Preço (Outros Entes Públicos) 1: Mediana das Propostas Finais

R\$ 118,00

Inc. II Art. 5º da IN 73 de 05 de Agosto de 2020

**Órgão:** FUNDO MUNICIPAL DE ASSISTENCIA SOCIAL

**Objeto:** CONTRATAÇÃO DE EMPRESA(S) PARA AQUISIÇÃO DE OLÉO LUBRIFICANTE,  
FILTRO, ADITIVO, GRAXA E ÁGUA DESTILADA, DESTINADOS A MANUTENÇÃO  
DOS VEÍCULOS DA FROTA MUNICIPAL.

**Descrição:** FILTRO DE ÓLEO = PSL-908 - FILTRO DE ÓLEO = PSL-908

**Data:** 10/03/2023 00:00

**Modalidade:** PREGÃO PRESENCIAL

**SRP:** NÃO

**Identificação:** 00007223

**Lote/Item:** 1/72

**Ata:** Link Ata

**Fonte:** 170.79.153.44.8079/transparencia/

**Quantidade:** 3

**Unidade:** UND

**UF:** RN

CNPJ	Razão Social do Fornecedor	Valor da Proposta Final
10.449.378/0001-20	PAIVA AUTO & SERVICOS LTDA *VENCEDOR*	R\$ 118,00
<p><b>Marca:</b> Marca não informada <b>Fabricante:</b> Fabricante não informado <b>Descrição:</b> Descrição não informada</p>		
<b>Endereço:</b> RUA AMARO PEREIRA NETO, 69	<b>Telefone:</b> (84) 8761-3331 / (84) 3331-2766	<b>Email:</b> comercialpaiva@hotmail.com





Preço (Outros Entes Públicos) 2: Mediana das Propostas Finais

R\$ 118,00

Inc. II Art. 5º da IN 73 de 05 de Agosto de 2020

Órgão: FUNDO MUNICIPAL DE SAÚDE

Data: 10/03/2023 00:00

Objeto: CONTRATAÇÃO DE EMPRESA(S) PARA AQUISIÇÃO DE OLÉO LUBRIFICANTE, FILTRO, ADITIVO, GRAXA E ÁGUA DESTILADA, DESTINADOS A MANUTENÇÃO DOS VEÍCULOS DA FROTA MUNICIPAL.

Modalidade: PREGÃO PRESENCIAL

SRP: NÃO

Descrição: FILTRO DE ÓLEO = PSL-908 - FILTRO DE ÓLEO = PSL-908

Identificação: 00007223

Lote/Item: 1/72

Ata: Link Ata

Fonte: 170.79.153.44:8079/transparencia/

Quantidade: 3

Unidade: UND

UF: RN



CNPJ	Razão Social do Fornecedor	Valor da Proposta Final
10.449.378/0001-20	PAIVA AUTO & SERVICOS LTDA	R\$ 118,00
*VENCEDOR*		
Marca: Marca não informada		
Fabricante: Fabricante não informado		
Descrição: Descrição não informada		
Endereço:	Telefone:	Email:
RUA AMARO PEREIRA NETO, 69	(84) 8761-3331 / (84) 3331-2766	comercialpaiva@hotmail.com

Preço (Outros Entes Públicos) 3: Mediana das Propostas Finais

R\$ 118,00

Inc. II Art. 5º da IN 73 de 05 de Agosto de 2020

Órgão: PREFEITURA MUNICIPAL DE ALTO DO RODRIGUES

Data: 10/03/2023 00:00

Objeto: CONTRATAÇÃO DE EMPRESA(S) PARA AQUISIÇÃO DE OLÉO LUBRIFICANTE, FILTRO, ADITIVO, GRAXA E ÁGUA DESTILADA, DESTINADOS A MANUTENÇÃO DOS VEÍCULOS DA FROTA MUNICIPAL.

Modalidade: PREGÃO PRESENCIAL

SRP: NÃO

Descrição: FILTRO DE ÓLEO = PSL-908 - FILTRO DE ÓLEO = PSL-908

Identificação: 00007223

Lote/Item: 1/72

Ata: Link Ata

Fonte: 170.79.153.44:8079/transparencia/

Quantidade: 3

Unidade: UND

UF: RN

CNPJ	Razão Social do Fornecedor	Valor da Proposta Final
10.449.378/0001-20	PAIVA AUTO & SERVICOS LTDA	R\$ 118,00
*VENCEDOR*		
Marca: Marca não informada		
Fabricante: Fabricante não informado		
Descrição: Descrição não informada		
Endereço:	Telefone:	Email:
RUA AMARO PEREIRA NETO, 69	(84) 8761-3331 / (84) 3331-2766	comercialpaiva@hotmail.com

Item 22: FILTRO DESUMIDIFICADOR DSF 0204

Preço Estimado: R\$ 189,35 (un)

Percentual: -

Preço Máximo: R\$ 189,35

Média dos Preços Obtidos: R\$ 189,35

Quantidade	Descrição	Observação
20 Unidades	FILTRO DESUMIDIFICADOR DSF 0204	



Relatório gerado no dia 03/10/2023 09:04:14 (IP: 45.224.110.191)  
 Código Validação: yJJYtGm3%2bg8h5qQPSIZkNI7AjbNVfU%2bCg1uUux2hZUqHU8nPtm6WA%3d%3d  
 http://www.bancodeprecos.com.br/CertificadoAutenticidade?token=yJJYtGm3%252bg8h5qQPSIZkNI7AjbNVfU%252bCg1uUux2hZUqHU8nPtm6WA%253d%253d

Preço (Outros Entes Públicos) 1: Mediana das Propostas Finais

R\$ 172,50

Inc. II Art. 5º da IN 73 de 05 de Agosto de 2020

**Órgão:** MUNICIPIO DE SÃO SIMÃO/GO  
**Objeto:** Refere-se à aquisição de óleo lubrificante, filtro de óleo e filtro de ar, para atender as necessidades das Secretarias Municipais do município de São Simão-GO  
**Descrição:** FILTRO DESUMIDIFICADOR PRODUTO DE REFERÊNCIA: DSF-0204 OU SIMILAR OU DE MELHOR QUALIDADE - FILTRO DESUMIDIFICADOR PRODUTO DE REFERÊNCIA: DSF-0204 OU SIMILAR OU DE MELHOR QUALIDADE

**Data:** 07/02/2023 09:00  
**Modalidade:** PREGÃO ELETRÔNICO  
**SRP:** SIM  
**Identificação:** 56834  
**Lote/Item:** 134/134  
**Ata:** Link Ata  
**Fonte:** licitane.com.br  
**Quantidade:** 10  
**Unidade:** UN  
**UF:** GO



CNPJ	Razão Social do Fornecedor	Valor da Proposta Final
19.881.110/0001-38 *VENCEDOR*	BRAZLUB PECAS, SERVICOS E LOCACOES LTDA	R\$ 141,90
Marca: Marca não informada Fabricante: Fabricante não informado Descrição: Descrição não informada Endereço:		
20.649.395/0001-65	J. MARANGONI COMERCIAL - IMPORTACAO E EXPORTACAO EIRELI	R\$ 142,00
Marca: Marca não informada Fabricante: Fabricante não informado Descrição: Descrição não informada Estado: SP    Cidade: Pindorama    Endereço: R CARLOS GOMES, 790    Nome de Contato: MARIA ANGELICA    Telefone: (17) 3525-1768    Email: vendas4@jmarangoni.com.br		
11.816.292/0001-51	COMERCIAL RIO SUL LTDA	R\$ 172,50
Marca: Marca não informada Fabricante: Fabricante não informado Descrição: Descrição não informada Estado: GO    Cidade: Trindade    Endereço: AV RONDONIA, 57    Telefone: (62) 3289-2030    Email: contato@jmachadocontabilidade.com.br		
01.001.752/0001-30	EDIMAR FERREIRA DE ALENCAR	R\$ 286,00
Marca: Marca não informada Fabricante: Fabricante não informado Descrição: Descrição não informada Estado: GO    Cidade: São Simão    Endereço: AV MINAS GERAIS, 08    Telefone: (062) 6581-466		
47.270.248/0001-36	CURITIBA COMERCIO DE PNEUMATICOS E TINTAS LTDA	R\$ 500,00
Marca: Marca não informada Fabricante: Fabricante não informado Descrição: Descrição não informada Estado: PR    Cidade: Curitiba    Endereço: R PADRE DEHON, 3300    Nome de Contato: Salezio    Telefone: (41) 3042-2516    Email: chevroletmais@hotmail.com		

Preço Site de Domínio Amplo 1

R\$ 221,66

Inc. III Art. 5º da IN 73 de 05 de Agosto de 2020

**Site:** Innova Peças  
**Produto:** Filtro Desumidificador  
**Descrição:** Anexo 20  
**Data/Hora Inclusão:** 02/10/2023 15:58:20  
**CNPJ:**



Telefone:

Url: <https://xn-innovapeas-v6a.com/products/filtro-desumificador>

**Preço Site de Domínio Amplo 2**

*Inc. III Art. 5º da IN 73 de 05 de Agosto de 2020*

Site: Mercado Livre

Produto: Filtro Desumificador Mb/ Vw Tecfil Dsf0204

Descrição: Anexo 21

Data/Hora Inclusão: 02/10/2023 15:58:44

CNPJ: 03.007.331/0001-41

Telefone:

Url: [https://produto.mercadolivre.com.br/MLB-3359139703-filtro-desumificador-mb-vw-tecfil-dsf0204-JM?matt\\_tool=18956390&utm\\_source=google\\_shopping&utm\\_medium=organic](https://produto.mercadolivre.com.br/MLB-3359139703-filtro-desumificador-mb-vw-tecfil-dsf0204-JM?matt_tool=18956390&utm_source=google_shopping&utm_medium=organic)



R\$ 173,90

**Item 23: FILTRO P/ HIDRAULICO PH 346**

Preço Estimado: R\$ 20,30 (un)

Percentual: -

Preço Máximo: R\$ 20,30

Média dos Preços Obtidos: R\$ 20,30

Quantidade	Descrição	Observação
20 Unidades	FILTRO P/ HIDRAULICO PH 346	

**Preço (Outros Entes Públicos) 1: Mediana das Propostas Finais**

R\$ 20,30

*Inc. II Art. 5º da IN 73 de 05 de Agosto de 2020*

Órgão: MUNICÍPIO DE CARDOSO MOREIRA

Data: 05/05/2023 00:00

Objeto: AQUISIÇÃO DE FILTRO LUBRIFICANTE, FILTRO HIDRÁULICO E FILTRO DE COMBUSTÍVEIS

Modalidade: DISPENSA

SRP: NÃO

Descrição: FILTRO HIDRÁULICO PH 346 - FILTRO HIDRÁULICO PH 346

Identificação: 00017023

Lote/Item: 1/19

Ata: N/A

Fonte: [transparencia.cardosomoreira.rj.gov.br:8079/transparencia/](http://transparencia.cardosomoreira.rj.gov.br:8079/transparencia/)

Quantidade: 20

Unidade: UNI

UF: RJ

CNPJ Razão Social do Fornecedor Valor da Proposta Final

31.189.174/0001-78 JBS E AF AUTO CENTER ALINHAMENTO EIRELI  
\*VENCEDOR\*

R\$ 20,30

Marca: Marca não informada

Fabricante: Fabricante não informado

Descrição: Descrição não informada

Estado: RJ Cidade: Cardoso Moreira Endereço: R FORTUNATO FRANCISCO MACEDO, SN

Nome de Contato: Joao Telefone: (22) 99910-1906 Email: stopcautocenter@gmail.com

**Preço (Outros Entes Públicos) 2: Mediana das Propostas Finais**

R\$ 20,30

*Inc. II Art. 5º da IN 73 de 05 de Agosto de 2020*



Órgão: FUNDO MUNICIPAL DE EDUCAÇÃO - FME  
Objeto: AQUISIÇÃO DE FILTRO LUBRIFICANTE, FILTRO HIDRÁULICO E FILTRO DE COMBUSTÍVEIS  
Descrição: FILTRO HIDRÁULICO PH 346 - FILTRO HIDRÁULICO PH 346

Data: 05/05/2023 00:00  
Modalidade: DISPENSA  
SRP: NÃO  
Identificação: 00017023  
Lote/Item: 1/19  
Ata: N/A  
Fonte: transparencia.cardosomoreira.rj.gov.br:8079/transparencia/  
Quantidade: 20  
Unidade: UNI  
UF: RJ



CNPJ	Razão Social do Fornecedor	Valor da Proposta Final
31.189.174/0001-78	JBS E AF AUTO CENTER ALINHAMENTO EIRELI *VENCEDOR*	R\$ 20,30
Marca: Marca não informada Fabricante: Fabricante não informado Descrição: Descrição não informada		
Estado: RJ	Cidade: Cardoso Moreira	Endereço: R FORTUNATO FRANCISCO MACEDO, SN
Nome de Contato: Joao	Telefone: (22) 99910-1906	Email: stopcautocenter@gmail.com

Preço (Outros Entes Públicos) 3: Mediana das Propostas Finais

R\$ 20,30

Inc. II Art. 5º da IN 73 de 05 de Agosto de 2020

Órgão: FUNDO MUN. DE ASSISTÊNCIA SOCIAL- FMAS  
Objeto: AQUISIÇÃO DE FILTRO LUBRIFICANTE, FILTRO HIDRÁULICO E FILTRO DE COMBUSTÍVEIS  
Descrição: FILTRO HIDRÁULICO PH 346 - FILTRO HIDRÁULICO PH 346

Data: 05/05/2023 00:00  
Modalidade: DISPENSA  
SRP: NÃO  
Identificação: 00017023  
Lote/Item: 1/19  
Ata: N/A  
Fonte: transparencia.cardosomoreira.rj.gov.br:8079/transparencia/  
Quantidade: 20  
Unidade: UNI  
UF: RJ

CNPJ	Razão Social do Fornecedor	Valor da Proposta Final
31.189.174/0001-78	JBS E AF AUTO CENTER ALINHAMENTO EIRELI *VENCEDOR*	R\$ 20,30
Marca: Marca não informada Fabricante: Fabricante não informado Descrição: Descrição não informada		
Estado: RJ	Cidade: Cardoso Moreira	Endereço: R FORTUNATO FRANCISCO MACEDO, SN
Nome de Contato: Joao	Telefone: (22) 99910-1906	Email: stopcautocenter@gmail.com

Item 24: FILTRO DE AR RADIAL SEAL ARS 9839

Preço Estimado: R\$ 154,83 (un)      Percentual: -      Preço Máximo: R\$ 154,83      Média dos Preços Obtidos: R\$ 154,83

Quantidade	Descrição	Observação
20 Unidades	FILTRO DE AR RADIAL SEAL ARS 9839	



**Preço Site de Domínio Amplo 1**

R\$ 163,78

Inc. III Art. 5º da IN 73 de 05 de Agosto de 2020

Site: Mercado Livre

Produto: Filtro De Ar - Ars9839 Vw / Ford Cargo Caminhões Serie 2000 Tecfil

Descrição: Anexo 22

Data/Hora Inclusão: 02/10/2023 16:10:19

CNPJ: 03.007.331/0001-41

Telefone:

Url: [https://produto.mercadolivre.com.br/MLB-977346592-filtro-de-ar-ars9839-vw-ford-cargo-caminhoes-serie-2000-JM?at\\_tool=18956390&utm\\_source=google\\_shopping&utm\\_medium=organic](https://produto.mercadolivre.com.br/MLB-977346592-filtro-de-ar-ars9839-vw-ford-cargo-caminhoes-serie-2000-JM?at_tool=18956390&utm_source=google_shopping&utm_medium=organic)**Preço Site de Domínio Amplo 2**

R\$ 163,80

Inc. III Art. 5º da IN 73 de 05 de Agosto de 2020

Site: Pavoni Trator Peças

Produto: Filtro de ar - ARS9839

Descrição: Anexo 23

Data/Hora Inclusão: 02/10/2023 16:10:48

CNPJ:

Telefone:

Url: <https://www.pavoni.com.br/loja/produtos/tecfil/filtro-de-ar/ars9839/453471>**Preço Site de Domínio Amplo 3**

R\$ 136,90

Inc. III Art. 5º da IN 73 de 05 de Agosto de 2020

Site: Extra.com.br

Produto: Filtro de Ar Tecfil - ARS9839

Descrição: Anexo 24

Data/Hora Inclusão: 02/10/2023 16:10:58

CNPJ:

Telefone:

Url: [https://www.extra.com.br/filtro-de-ar-tecfil-ars9839-1550321060/p/1550321060?utm\\_medium=cpc&utm\\_source=google\\_freelisting&idSku=1550321060&idLojista=212231&tipoLojista=3P](https://www.extra.com.br/filtro-de-ar-tecfil-ars9839-1550321060/p/1550321060?utm_medium=cpc&utm_source=google_freelisting&idSku=1550321060&idLojista=212231&tipoLojista=3P)**Item 25: FILTRO DE AR SEGURANÇA ASR 839**

Preço Estimado: R\$ 73,08 (un)

Percentual: -

Preço Máximo: R\$ 73,08

Média dos Preços Obtidos: R\$ 73,08

Quantidade	Descrição	Observação
20 Unidades	FILTRO DE AR SEGURANÇA ASR 839	

**Preço (Outros Entes Públicos) 1: Mediana das Propostas Finais**

R\$ 101,24

Inc. II Art. 5º da IN 73 de 05 de Agosto de 2020

Órgão: PREFEITURA MUNICIPAL DE UBARANA

Data: 24/03/2023 00:00

Objeto: Aquisição de Filtros e Lubrificantes, compreendendo a Troca Completa, Mão de Obra, Transporte e Deslocamento em toda frota de veículos do Município de Ubarana, veículos leves, vans, caminhões, ônibus e Maquinas, que deverá ser realizado no interior do almoxarifado da Prefeitura Municipal de Ubarana, conforme especificações do Edital e seus Anexos.

Modalidade: PREGÃO PRESENCIAL

SRP: NÃO

Identificação: 00004423

Lote/Item: 1/10

Ata: [Link Ata](#)Fonte: [transparencia.ubarana.sp.gov.br:5656/transparencia/](http://transparencia.ubarana.sp.gov.br:5656/transparencia/)

Descrição: FILTRO ASR 839 - FILTRO ASR 839

Quantidade: 12

Unidade: Un

UF: SP



Relatório gerado no dia 03/10/2023 09:04:14 (IP: 45.224.110.191)

Código Validação: yJY1Gm3%2bg8h5qQPSiZkNi7AjcbNVU%2bCg1uUux2hZUqHU8nPm6WA%3d%3d

<http://www.bancodeprecos.com.br/CertificadoAutenticidade?token=yJY1Gm3%252bg8h5qQPSiZkNi7AjcbNVU%252bCg1uUux2hZUqHU8nPm6WA%253d%253d>

CNPJ Razão Social do Fornecedor

13.140.641/0001-93 M. N. MARTINS SAURA LTDA  
\*VENCEDOR\*

Marca: Marca não informada  
Fabricante: Fabricante não informado  
Descrição: Descrição não informada

Estado: SP Cidade: José Bonifácio Endereço: AV JOAQUIM MOREIRA, 1947

Telefone: (17) 3245-5453

Email: rocarlubrificantes@hotmail.com



Valor da Proposta Final

R\$ 101,24

**Preço (Outros Entes Públicos) 2: Mediana das Propostas Finais**

R\$ 58,00

*Inc. II Art. 5º da IN 73 de 05 de Agosto de 2020*

Órgão: PREFEITURA MUNICIPAL DE ALTO DO RODRIGUES

Data: 10/03/2023 00:00

Objeto: CONTRATAÇÃO DE EMPRESA(S) PARA AQUISIÇÃO DE OLÉO LUBRIFICANTE, FILTRO, ADITIVO, GRAXA E ÁGUA DESTILADA, DESTINADOS A MANUTENÇÃO DOS VEÍCULOS DA FROTA MUNICIPAL.

Modalidade: PREGÃO PRESENCIAL

SRP: NÃO

Descrição: FILTRO DE AR ASR 839 - FILTRO DE AR ASR 839

Identificação: 00007223

Lote/Item: 1/26

Ata: Link Ata

Fonte: 170.79.153.44:8079/transparencia/

Quantidade: 30

Unidade: UND

UF: RN

CNPJ Razão Social do Fornecedor

10.449.378/0001-20 PAIVA AUTO & SERVICOS LTDA  
\*VENCEDOR\*

Marca: Marca não informada  
Fabricante: Fabricante não informado  
Descrição: Descrição não informada

Endereço: RUA AMARO PEREIRA NETO, 69

Telefone: (84) 8761-3331 / (84) 3331-2766

Email: comercialpaiva@hotmail.com

Valor da Proposta Final

R\$ 58,00

**Preço (Outros Entes Públicos) 3: Mediana das Propostas Finais**

R\$ 60,00

*Inc. II Art. 5º da IN 73 de 05 de Agosto de 2020*

Órgão: Prefeitura Municipal de Franciscópolis  
SEC. DE ADMINISTRAÇÃO E FINANÇAS

Data: 03/02/2023 00:00

Objeto: AQUISIÇÃO PARCELADA DE COMBUSTÍVEIS E LUBRIFICANTES OBJETIVANDO O ABASTECIMENTO DOS VEÍCULOS UTILIZADOS PELA PREFEITURA MUNICIPAL DE FRANCISCÓPOLIS

Modalidade: Pregão Presencial

SRP: NÃO

Descrição: FILTRO DE AR ASR 839 - FILTRO DE AR ASR 839

Identificação: 72023

Lote/Item: 43/20136

Ata: N/A

Fonte: pmfranciscopolis-transparencia.gp  
ecloud.com.br

Quantidade: 15

Unidade: UN - UNIDADE

UF: MG

CNPJ Razão Social do Fornecedor

25.296.138/0002-91 SOCIEDADE DE PETROLEO ARFLA LTDA  
\*VENCEDOR\*

Marca: Marca não informada  
Fabricante: Fabricante não informado  
Descrição: FILTRO DE AR ASR 839

Estado: MG Cidade: Malacacheta

Endereço: PC PEDRO DA COSTA QUADROS, 468

Valor da Proposta Final

R\$ 60,00



**Item 26: LONA DE FREIO ONIBUS VOLKS 15 190**

Preço Estimado: R\$ 335,99 (un)

Percentual: -

Preço Máximo: R\$ 335,99

Média dos Preços Obtidos: R\$ 335,99

Quantidade	Descrição	Observação
25 Unidades	LONA DE FREIO ONIBUS VOLKS 15 190	

**Preço (Outros Entes Públicos) 1: Mediana das Propostas Finais**

R\$ 345,00

*Inc. II Art. 5º da IN 73 de 05 de Agosto de 2020***Órgão:** FUNDEB**Data:** 19/06/2023 00:00**Objeto:** Seleção da proposta mais vantajosa a administração pública, visando a aquisição de peças filtros e óleos para realização de manutenção no caminhão Ford Cargo 2423, com placas HSH5F36, ANO 2013, utilizado para realização de coleta de resíduos sólidos, conformidade com as especificações constantes no Termo de Referência, em atendimento ao Serviço Autônomo de Água e Esgoto - SAAE**Modalidade:** PREGÃO PRESENCIAL**SRP:** NÃO**Identificação:** 00010223**Lote/Item:** 1/34**Ata:** Link Ata**Fonte:** transparencia.saogabriel.ms.gov.br /Transparencia/**Descrição:** LONA DE FREIO - LONA DE FREIO**Quantidade:** 2**Unidade:** UN**UF:** MS

CNPJ	Razão Social do Fornecedor	Valor da Proposta Final
03.583.899/0001-00	CRN - MULTI PECAS LTDA	R\$ 345,00
*VENCEDOR*		
Marca: Marca não informada		
Fabricante: Fabricante não informado		
Descrição: Descrição não informada		
<b>Estado:</b>	<b>Cidade:</b>	<b>Endereço:</b>
MS	São Gabriel do Oeste	R ELVINO RAMOS NOGUEIRA, 1565
		<b>Telefone:</b>
		(67) 2953-188

**Preço (Outros Entes Públicos) 2: Mediana das Propostas Finais**

R\$ 345,00

*Inc. II Art. 5º da IN 73 de 05 de Agosto de 2020***Órgão:** FUNDO MUNICIPAL DE ASSISTÊNCIA SOCIAL**Data:** 19/06/2023 00:00**Objeto:** Seleção da proposta mais vantajosa a administração pública, visando a aquisição de peças filtros e óleos para realização de manutenção no caminhão Ford Cargo 2423, com placas HSH5F36, ANO 2013, utilizado para realização de coleta de resíduos sólidos, conformidade com as especificações constantes no Termo de Referência, em atendimento ao Serviço Autônomo de Água e Esgoto - SAAE**Modalidade:** PREGÃO PRESENCIAL**SRP:** NÃO**Identificação:** 00010223**Lote/Item:** 1/34**Ata:** Link Ata**Fonte:** transparencia.saogabriel.ms.gov.br /Transparencia/**Descrição:** LONA DE FREIO - LONA DE FREIO**Quantidade:** 2**Unidade:** UN**UF:** MS

CNPJ	Razão Social do Fornecedor	Valor da Proposta Final
03.583.899/0001-00	CRN - MULTI PECAS LTDA	R\$ 345,00
*VENCEDOR*		
Marca: Marca não informada		
Fabricante: Fabricante não informado		
Descrição: Descrição não informada		
<b>Estado:</b>	<b>Cidade:</b>	<b>Endereço:</b>
MS	São Gabriel do Oeste	R ELVINO RAMOS NOGUEIRA, 1565
		<b>Telefone:</b>
		(67) 2953-188



**Preço (Outros Entes Públicos) 3: Mediana das Propostas Finais**

R\$ 317,98

Inc. II Art. 5º da IN 73 de 05 de Agosto de 2020

**Órgão:** Prefeitura Municipal de Ourilândia do Norte  
Fundo Municipal de Educação - FME

**Objeto:** REGISTRO DE PREÇOS PARA EVENTUAL CONTRATAÇÃO DE EMPRESA PARA FORNECIMENTO DE PEÇAS E PNEUS PARA ÔNIBUS ESCOLAR, destinados a atender a Secretaria Municipal de Educação do Município de Ourilândia do Norte - PA, por um período de 12 (doze) meses

**Data:** 09/03/2023 14:09

**Modalidade:** Pregão

**SRP:** SIM

**Identificação:** 226220

**Lote/Item:** 1/114

**Ata:** Link Ata

**Fonte:** www.portaldecompraspublicas.com.br

**Quantidade:** 15

**Unidade:** UN

**UF:** PA

**Descrição:** LONA DE FREIO (VOLKS 15190) - LONA DE FREIO (VOLKS 15190)

CNPJ	Razão Social do Fornecedor	Valor da Proposta Final
05.003.678/0001-41	DIPARA DISTRIBUIDORA PARAENSE DE AUTO PECAS LTDA *VENCEDOR*	R\$ 309,00
Marca: VOLKS Fabricante: VOLKS Modelo: VOLKS Descrição: Descrição não informada		
Estado: PA	Cidade: Tucumã	Endereço: AV PARA, 616
		Email: recibodief@hotmail.com
08.778.948/0001-84	NORTE SUL COM. DE PÇS E SERV. DE AAUTOMOTOREES EIRELI	R\$ 326,95
Marca: Marca não informada Fabricante: Fabricante não informado Descrição: Descrição não informada		
Endereço:		

**Item 27: LONA DE FREIO VOLARE V8L**

Preço Estimado: R\$ 334,25 (un)

Percentual: -

Preço Máximo: R\$ 334,25

Média dos Preços Obtidos: R\$ 334,25

Quantidade	Descrição	Observação
25 Unidades	LONA DE FREIO VOLARE V8L	

**Preço (Outros Entes Públicos) 1: Mediana das Propostas Finais**

R\$ 345,00

Inc. II Art. 5º da IN 73 de 05 de Agosto de 2020

**Órgão:** FUNDO ESPECIAL DE HONORARIOS DE SUCUMBENCIA

**Objeto:** Seleção da proposta mais vantajosa a administração pública, visando a aquisição de peças filtros e óleos para realização de manutenção no caminhão Ford Cargo 2423, com placas HSH5F36, ANO 2013, utilizado para realização de coleta de resíduos sólidos, conformidade com as especificações constantes no Termo de Referência, em atendimento ao Serviço Autônomo de Água e Esgoto - SAAE

**Data:** 19/06/2023 00:00

**Modalidade:** PREGÃO PRESENCIAL

**SRP:** NÃO

**Identificação:** 00010223

**Lote/Item:** 1/34

**Ata:** Link Ata

**Fonte:** transparencia.saogabriel.ms.gov.br/Transparencia/

**Quantidade:** 2

**Unidade:** UN

**UF:** MS

**Descrição:** LONA DE FREIO - LONA DE FREIO



CNPJ Razão Social do Fornecedor

03.583.899/0001-00 CRN - MULTI PECAS LTDA  
\*VENCEDOR\*

Marca: Marca não informada  
Fabricante: Fabricante não informado  
Descrição: Descrição não informada

Estado: MS Cidade: São Gabriel do Oeste Endereço: R ELVINO RAMOS NOGUEIRA, 1565

Valor da Proposta Final

R\$ 345,00



Preço (Outros Entes Públicos) 2: Mediana das Propostas Finais

R\$ 345,00

Inc. II Art. 5º da IN 73 de 05 de Agosto de 2020

Órgão: FUNDO DE INVESTIMENTO CULTURAL - FIC

Objeto: Seleção da proposta mais vantajosa a administração pública, visando a aquisição de peças filtros e óleos para realização de manutenção no caminhão Ford Cargo 2423, com placas HSH5F36, ANO 2013, utilizado para realização de coleta de resíduos sólidos, conformidade com as especificações constantes no Termo de Referência, em atendimento ao Serviço Autônomo de Água e Esgoto - SAAE

Descrição: LONA DE FREIO - LONA DE FREIO

Data: 19/06/2023 00:00

Modalidade: PREGÃO PRESENCIAL

SRP: NÃO

Identificação: 00010223

Lote/Item: 1/34

Ata: [Link Ata](#)

Fonte: [transparencia.saogabriel.ms.gov.br/Transparencia/](http://transparencia.saogabriel.ms.gov.br/Transparencia/)

Quantidade: 2

Unidade: UN

UF: MS

CNPJ Razão Social do Fornecedor

03.583.899/0001-00 CRN - MULTI PECAS LTDA  
\*VENCEDOR\*

Marca: Marca não informada  
Fabricante: Fabricante não informado  
Descrição: Descrição não informada

Estado: MS Cidade: São Gabriel do Oeste Endereço: R ELVINO RAMOS NOGUEIRA, 1565

Telefone: (67) 2953-188

Valor da Proposta Final

R\$ 345,00

Preço (Outros Entes Públicos) 3: Mediana das Propostas Finais

R\$ 312,75

Inc. II Art. 5º da IN 73 de 05 de Agosto de 2020

Órgão: PREFEITURA MUNICIPAL DE DRACENA

Objeto: REFERENTE AQUISIÇÃO DE PEÇAS E SERVIÇOS PARA O V.229 - PLACA (FDR-9204)

Descrição: LONA DE FREIO - LONA DE FREIO

Data: 14/10/2022 00:00

Modalidade: DISPENSA POR LIMITE

SRP: NÃO

Identificação: 00031922

Lote/Item: 1/21

Ata: N/A

Fonte: [portal.dracena.sp.gov.br:8079/transparencia/](http://portal.dracena.sp.gov.br:8079/transparencia/)

Quantidade: 1

Unidade: UN

UF: SP



CNPJ Razão Social do Fornecedor  
58.688.177/0001-02 COMETA EQUIPAMENTOS RODOVIARIOS LTDA  
\*VENCEDOR\*

Marca: Marca não informada  
Fabricante: Fabricante não informado  
Descrição: Descrição não informada

Estado: Cidade: Endereço:  
SP Dracena AV ORLANDO FRUCHI, 300

Nome de Contato:  
Luciana

Telefone:  
(18) 3821-8181

Email:  
cometaoficina@terra.com.br



Valor da Proposta Final  
R\$ 312,75

### Item 28. ALTERNADOR 12V VOLARE V8L

Preço Estimado: R\$ 2.416,33 (un) Percentual: - Preço Máximo: R\$ 2.416,33 Média dos Preços Obtidos: R\$ 2.416,33

Quantidade	Descrição	Observação
5 Unidades	ALTERNADOR 12V VOLARE V8L	

#### Preço (Outros Entes Públicos) 1: Mediana das Propostas Finais

R\$ 2.700,00

*Inc. II Art. 5º da IN 73 de 05 de Agosto de 2020*

Órgão: Prefeitura Municipal de Rolândia - PR

Data: 27/01/2023 13:30

Objeto: A presente licitação tem como objeto o registro de preços para a eventual aquisição de Peças de Veículos Pesados, com as características descritas no Anexo I.

Modalidade: PREGÃO ELETRÔNICO

SRP: SIM

Descrição: ALTERNADOR 12V - ALTERNADOR 12V

Identificação: 16075\_152023

Lote/Item: 13/2

Ata: [Link Ata](#)

Fonte: <https://comprasbr.com.br/>

Quantidade: 1

Unidade: Und

UF: PR

CNPJ Razão Social do Fornecedor Valor da Proposta Final  
80.052.277/0001-05 TRATORLON - PECAS E SERVICOS LTDA R\$ 2.700,00  
\*VENCEDOR\*

Marca: BOSCH  
Fabricante: Fabricante não informado  
Modelo: BOSCH  
Descrição: Descrição não informada

Estado: Cidade: Endereço:  
PR Cambé RUA VINTE E DOIS DE ABRIL, 167

Telefone:  
(43) 3251-1734 / (43) 3324-7571

Email:  
tratorlon@gmail.com

#### Preço Site de Domínio Amplo 1

R\$ 2.299,00

*Inc. III Art. 5º da IN 73 de 05 de Agosto de 2020*

Site: Mercado Livre

Produto: Alternador Micro Ônibus Volare W8 VB 24v 120a Original Prestolite

Descrição: Anexo 25

Data/Hora Inclusão: 11/09/2023 18:33:26

CNPJ: 03.007.331/0001-41

Telefone:

Url: [https://produto.mercadolivre.com.br/MLB-2047627737-alternador-micro-nibus-volare-w8-v8-24v-120a-original\\_JM?matl\\_tool=18956390&utm\\_source=google\\_shopping&utm\\_medium=organic](https://produto.mercadolivre.com.br/MLB-2047627737-alternador-micro-nibus-volare-w8-v8-24v-120a-original_JM?matl_tool=18956390&utm_source=google_shopping&utm_medium=organic)



Site: Mercado Livre

Produto: Alternador Bosch- Agrale Volare

Descrição: Anexo 26

Data/Hora Inclusão: 11/09/2023 18:37:50

CNPJ: 03.007.331/0001-41

Telefone:

Url: [https://produto.mercadolivre.com.br/MLB-2081739293-alternador-bosch-agrale-volare\\_JM?matt\\_tool=18956390&utm\\_source=google\\_shopping&utm\\_medium=organic](https://produto.mercadolivre.com.br/MLB-2081739293-alternador-bosch-agrale-volare_JM?matt_tool=18956390&utm_source=google_shopping&utm_medium=organic)

## Item 29. ALTERNADOR 24V VOLARE V8L

Preço Estimado: R\$ 2.779,98 (un)

Percentual: -

Preço Máximo: R\$ 2.779,98

Média dos Preços Obtidos: R\$ 2.779,98

Quantidade	Descrição	Observação
5 Unidades	ALTERNADOR 24V VOLARE V8L	

## Preço (Outros Entes Públicos) 1: Mediana das Propostas Finais

R\$ 2.949,00

Inc. II Art. 5º da IN 73 de 05 de Agosto de 2020

Órgão: PM DE CORONEL BICACO

Data: 13/03/2023 00:00

Objeto: AQUISIÇÃO DE PEÇAS PARA MANUTENÇÃO ROLO COMPACTADOR LIUGONG 612H, DA SECRETARIA DE OBRAS, VIAÇÃO E URBANISMO DO MUNICÍPIO DE CORONEL BICACO/RS

Modalidade: Processo de Dispensa Eletrônica

SRP: SIM

Identificação: 45800-12-2023-PDE

Descrição: ALTERNADOR 24 VOLTS SP140625 - ALTERNADOR 24 VOLTS SP140625

Lote/Item: 1/1

Ata: N/A

Fonte: <https://portal.tce.rs.gov.br/aplicpro/d/?p=50600:3::NO::>

Quantidade: 1

Unidade: PC

UF: RS

CNPJ	Razão Social do Fornecedor	Valor da Proposta Final
41.268.702/0001-38	GLOBAL MAQ COMERCIO E SERVICOS DE PECAS LTDA *VENCEDOR*	R\$ 2.500,00
Marca: Marca não informada Fabricante: Fabricante não informado Descrição: Descrição não informada		
Estado:	Cidade:	Endereço:
SC	Chapecó	R GUARULHOS, 133 E
Telefone:	Email:	
(49) 8436-2167	globalmaqcomercio@gmail.com	
44.835.359/0001-54	ANA PAULA CONCEICAO SANTOS 09188779700	R\$ 2.949,00
Marca: Marca não informada Fabricante: Fabricante não informado Descrição: Descrição não informada		
Endereço:		
04.626.088/0001-02	JOSE PAULO DA SILVA	R\$ 2.980,00
Marca: Marca não informada Fabricante: Fabricante não informado Descrição: Descrição não informada		
Estado:	Cidade:	Endereço:
RS	Coronel Bicaco	R JOAQUIM VIEIRA, 617
Telefone:	Email:	
(055) 5571-225	alvorada@abinet.com.br	



**Preço Site de Domínio Amplo 1**

R\$ 2.299,00

Inc. III Art. 5º da IN 73 de 05 de Agosto de 2020

Site: Mercado Livre

Produto: Alternador Micro Ônibus Volare W8 V8 24v 120a Original Prestolite

Descrição: Anexo 27

Data/Hora Inclusão: 11/09/2023 18:45:25

CNPJ: 03.007.331/0001-41

Telefone:

Url: [https://produto.mercadolivre.com.br/MLB-2047627737-alternador-micro-nibus-volare-w8-v8-24v-120a-original\\_JM?matl\\_tool=18956390&utm\\_source=google\\_shopping&utm\\_medium=organic](https://produto.mercadolivre.com.br/MLB-2047627737-alternador-micro-nibus-volare-w8-v8-24v-120a-original_JM?matl_tool=18956390&utm_source=google_shopping&utm_medium=organic)**Preço Site de Domínio Amplo 2**

R\$ 3.091,95

Inc. III Art. 5º da IN 73 de 05 de Agosto de 2020

Site: Shopee

Produto: ALTERNADOR LEECE NEVILLE / VOLARE V8 / CUMMINS - 24V 110AMP

Descrição: Anexo 28

Data/Hora Inclusão: 11/09/2023 18:46:28

CNPJ: 35.635.824/0001-12

Telefone:

Url: <https://shopee.com.br/product/554529780/10757150088>**Item 30: UNIDADE INJETORA MWM SERIE 12 E SERIE 10**

Preço Estimado: R\$ 2.243,32 (un)

Percentual: -

Preço Máximo: R\$ 2.243,32

Média dos Preços Obtidos: R\$ 2.243,32

Quantidade	Descrição	Observação
5 Unidades	UNIDADE INJETORA MWM SERIE 12 E SERIE 10	

**Preço (Outros Entes Públicos) 1: Mediana das Propostas Finais**

R\$ 1.890,00

Inc. II Art. 5º da IN 73 de 05 de Agosto de 2020

Órgão: Prefeitura Municipal de Vera Cruz  
Setor de Licitações

Data: 24/04/2023 14:03

Modalidade: Pregão para Registro de Preço

Objeto: Aquisição de peças para manutenção do sistema hidráulico da escavadeira Hyundai 140 LC7 e embuchamento e alimentação da escavadeira Case 180 CX.

SRP: SIM

Descrição: UNIDADE INJETORA 84591253 ESC CX 180C - UNIDADE INJETORA 84591253 ESC CX 180C

Identificação: 233772

Lote/Item: 1/6

Ata: [Link Ata](#)Fonte: [www.portaldecompraspublicas.com.br](http://www.portaldecompraspublicas.com.br)

Quantidade: 4

Unidade: PÇ

UF: RS

CNPJ	Razão Social do Fornecedor	Valor da Proposta Final
23.240.184/0001-62	ADRIAN R. F. DOS SANTOS	R\$ 1.790,00

\*VENCEDOR\*

Marca: CTP

Fabricante: CTP

Modelo: CTP

Descrição: Descrição não informada

Estado:

RS

Cidade:

Venâncio Aires

Endereço:

RUA JOSE TIRELLI, 2283

Telefone:

(51) 9904-3463



Relatório gerado no dia 03/10/2023 09:04:14 (IP: 45.224.110.191)

Codigo Validacao: yJYtGm3%2bg8h5qQPSfZkNI7AjbNVfU%252bCg1uUux2hZUqHU8nPtm6WA%3d%3d

<http://www.bancodeprecos.com.br/CertificadoAutenticidade?token=yJYtGm3%252bCg1uUux2hZUqHU8nPtm6WA%253d%253d>

CNPJ Razão Social do Fornecedor Valor da Proposta Final  
 34.087.928/0001-00 ESCAVA PEÇAS IMPORTAÇÃO E EXPORTAÇÃO LTDA R\$ 1.800,00  
 Marca: Marca não informada  
 Fabricante: Fabricante não informado  
 Descrição: Descrição não informada



Endereço:

34.376.112/0001-63 G. R. TRATORES COMERCIO DE PECAS E SERVICOS LTDA R\$ 1.980,00  
 Marca: Marca não informada  
 Fabricante: Fabricante não informado  
 Descrição: Descrição não informada

Estado: Cidade: Endereço: Telefone: Email:  
 RS Passo Fundo R FLORIANOPOLIS (LOT CID UNIVERSITARIA), 100 (54) 9164-0578 fiscal.passofundo@gmail.com

05.326.757/0001-93 CASA DAS RETROS LTDA R\$ 3.545,00  
 Marca: Marca não informada  
 Fabricante: Fabricante não informado  
 Descrição: Descrição não informada

Estado: Cidade: Endereço: Nome de Contato: Telefone: Email:  
 RS Porto Alegre AV SAO PAULO, 452 Leonardo (51) 3357-9900 cap@casadasretros.com.br

Preço Site de Domínio Amplo 1 R\$ 2.251,15

Inc. III Art. 5º da IN 73 de 05 de Agosto de 2020

Site: Sorasa Truck Center  
 Produto: Unidade Injetora "MWM\*X15" "INT\*VL" 4400/Vm 48/72l 12Euro 5  
 Descrição: Anexo 29  
 Data/Hora Inclusão: 12/09/2023 09:51:24  
 CNPJ:  
 Telefone:  
 Url: <https://www.sorasa.com.br/unidade-injetora-mwm-x15-int-vl-4400-vm-4-8-7-2l-12-euro-5.html>

Preço Site de Domínio Amplo 2 R\$ 2.588,82

Inc. III Art. 5º da IN 73 de 05 de Agosto de 2020

Site: Magazine Luiza (<https://www.magazineluiza.com.br/>)  
 Produto: Unidade Injetora "MWM\*X15" "INT\*VL" 4400/Vm 4.8/7.2l 12...Euro 5. - In  
 Descrição: Anexo 30  
 Data/Hora Inclusão: 12/09/2023 09:51:43  
 CNPJ: 47.960.950/1088-36  
 Telefone: 0800 773 3838  
 Url: [https://www.magazineluiza.com.br/unidade-injetora-mwm-x15-int-vl-4400-vm-4-8-7-2l-12-euro-5-international/p/dhk14b055d/au/otau?&seller\\_id=sorasatruckcenter](https://www.magazineluiza.com.br/unidade-injetora-mwm-x15-int-vl-4400-vm-4-8-7-2l-12-euro-5-international/p/dhk14b055d/au/otau?&seller_id=sorasatruckcenter)

Item 31: VALVULA DA BOMBA COMBUST. MWM SERIE 12 E SERIE 10

Preço Estimado: R\$ 197,90 (un) Percentual: - Preço Máximo: R\$ 197,90 Média dos Preços Obtidos: R\$ 197,90

Quantidade	Descrição	Observação
3 Unidades	VALVULA DA BOMBA COMBUST. MWM SERIE 12 E SERIE 10	



Relatório gerado no dia 03/10/2023 09:04:14 (IP: 45.224.110.191)  
 Código Validação: yLJY1Gm3%2bg8h5qQPSfZkNI7AjbNVIU%2bCg1uUux2hZUqHU8nPm6WA%3d%3d  
<http://www.bancodeprecos.com.br/CertificadoAutenticidade?token=yLJY1Gm3%252bg8h5qQPSfZkNI7AjbNVIU%252bCg1uUux2hZUqHU8nPm6WA%253d%253d>

Preço Site de Domínio Amplo 1

R\$ 174,42

Inc. III Art. 5º da IN 73 de 05 de Agosto de 2020

Site: AliExpress.com

Produto: Combustível válvula reguladora da bomba, Válvula de medição de entrada, Suzuki Liana Saloon 1300cc

Descrição: Anexo 31

Data/Hora Inclusão: 12/09/2023 09:58:40

CNPJ:

Telefone:

Url: https://s.click.aliexpress.com/deep\_link.htm?aff\_short\_key=UneMJZVf&dL\_target\_url=https%3A%2F%2Fpt.aliexpress.com%2Fitem%2F1005005350481420.html%3F\_randLcurrency%3DBRL%26\_randLshipto%3DBR%26src%3Dgoogle



Preço Site de Domínio Amplo 2

R\$ 132,32

Inc. III Art. 5º da IN 73 de 05 de Agosto de 2020

Site: AliExpress.com

Produto: válvula de controle de medição do regulador do sistema Common Rail da bomba de injeção de combustível

Descrição: Anexo 32

Data/Hora Inclusão: 12/09/2023 09:59:11

CNPJ:

Telefone:

Url: https://s.click.aliexpress.com/deep\_link.htm?aff\_short\_key=UneMJZVf&dL\_target\_url=https%3A%2F%2Fpt.aliexpress.com%2Fitem%2F1005004310167705.html%3F\_randLcurrency%3DBRL%26\_randLshipto%3DBR%26src%3Dgoogle

Preço Site de Domínio Amplo 3

R\$ 286,95

Inc. III Art. 5º da IN 73 de 05 de Agosto de 2020

Site: Shopee

Produto: Válvula Reguladora Da Bomba De Alta Pressão Para Veículos Com Motor MWM á Diesel - 0928400790

Descrição: Anexo 33

Data/Hora Inclusão: 12/09/2023 10:00:29

CNPJ: 35.635.824/0001-12

Telefone:

Url: https://shopee.com.br/product/342309305/21350885925

Item 32: SENSOR PRESSÃO TUBO DIST. MWM SERIE 12

Preço Estimado: R\$ 1.055,61 (un)

Percentual: -

Preço Máximo: R\$ 1.055,61

Média dos Preços Obtidos: R\$ 1.055,61

Quantidade	Descrição	Observação
5 Unidades	SENSOR PRESSÃO TUBO DIST. MWM SERIE 12	

Preço Site de Domínio Amplo 1

R\$ 1.091,82

Inc. III Art. 5º da IN 73 de 05 de Agosto de 2020

Site: Futura Caminhões

Produto: Sensor de Pressão do Tubo Distribuição Original Vw

Descrição: Anexo 34

Data/Hora Inclusão: 02/10/2023 16:39:09

CNPJ:

Telefone:

Url: https://www.lojafuturacaminhoes.com.br/sensor-de-pressao-do-tubo-distribuicao-original-vw?utm\_source=Site&utm\_medium=GoogleMerchant&utm\_campaign=GoogleMerchant&srsId=AfmBOor7dMEMxnGx1bsinS'ymCQHA87pgQNXm3QUtrdQMAxFP-c2ia-TwaA



Preço Site de Domínio Amplo 2

R\$ 876,00

Inc. III Art. 5º da IN 73 de 05 de Agosto de 2020

Site: Mercado Livre

Produto: Sensor De Pressao Tubo Distribuidor - 0281006325 Bosch

Descrição: Anexo 35

Data/Hora Inclusão: 02/10/2023 16:39:23

CNPJ: 03.007.331/0001-41

Telefone:

Url: https://produto.mercadolivre.com.br/MLB-935628675-sensor-de-pressao-tubo-distribuidor-0281006325-bosch-\_JM?matt\_tool=18956390&utm\_source=google\_shopping&utm\_medium=organic



Preço Site de Domínio Amplo 3

R\$ 1.199,00

Inc. III Art. 5º da IN 73 de 05 de Agosto de 2020

Site: Mercado Livre

Produto: Sensor Pressao Tubo Rail P/ Volvo S60 Xc60 2.0 16v 31305139 Land Rover

Descrição: Anexo 36

Data/Hora Inclusão: 02/10/2023 16:40:22

CNPJ: 03.007.331/0001-41

Telefone:

Url: https://produto.mercadolivre.com.br/MLB-2733848178-sensor-pressao-tubo-rail-p-volvo-s60-xc60-20-16v-31305139-\_JM?matt\_tool=18956390&utm\_source=google\_shopping&utm\_medium=organic

Item 33: SENSOR DE CONDENSADOR DE AR MWM SERIE 12

Preço Estimado: R\$ 318,50 (un)

Percentual: -

Preço Máximo: R\$ 318,50

Média dos Preços Obtidos: R\$ 318,50

Quantidade	Descrição	Observação
8 Unidades	SENSOR DE CONDENSADOR DE AR MWM SERIE 12	

Preço Site de Domínio Amplo 1

R\$ 399,03

Inc. III Art. 5º da IN 73 de 05 de Agosto de 2020

Site: Tuttonline

Produto: Sensor Temperatura Mwm X12 - Importado

Descrição: Anexo 37

Data/Hora Inclusão: 12/09/2023 10:45:31

CNPJ:

Telefone:

Url: https://www.tuttonline.com.br/sensor-mperatura-mwm-x12-importado/p?idsku=6203&utm\_source=googleshopping

Preço Site de Domínio Amplo 2

R\$ 209,92

Inc. III Art. 5º da IN 73 de 05 de Agosto de 2020

Site: Sorasa Truck Center

Produto: Sensor Temperatura Mwm X10 X12 FH FM 8150 2R0919501B

Descrição: Anexo 38

Data/Hora Inclusão: 12/09/2023 10:46:11

CNPJ:

Telefone:

Url: https://www.sorasa.com.br/sensor-temperatura-mwm-x10-x12-fh-fm-8150-2r0919501b.html

Preço Site de Domínio Amplo 3

R\$ 346,56

Inc. III Art. 5º da IN 73 de 05 de Agosto de 2020

Site: Peça Agora Autopeças

Produto: SENSOR DE PRESSAO TEMPERATURA DO AR MWM SPRINT - 5.140 8.150 DELIVERY



Relatório gerado no dia 03/10/2023 09:04:14 (IP: 45.224.110.191)  
Codigo Validacao: yJY1Gm3%2bg8h5qQPSfZkNI7AjbNVfU%2bCg1uUux2hZUqHU8nPtm6WA%3d%3d  
http://www.bancodeprecos.com.br/CertificadoAutenticidade?token=yJY1Gm3%252bg8h5qQPSfZkNI7AjbNVfU%252bCg1uUux2hZUqHU8nPtm6WA%253d%253d



Descrição: Anexo 39

Data/Hora Inclusão: 12/09/2023 10:46:25

CNPJ:

Telefone:

Url: https://www.pecaagora.com/p/447024/sensor-de-pressao-temperatura-do-ar-mwm-sprint-5-140-8-150-delivery-2p0906051?srsId=AfmB0oqAsiqz4Ai9eMAIKYNC3DKib8A84afBLpK6N6JLHSCO4939iDVQIE

Item 34: SENSOR DE TEMPERATURA MWM SERIE 12

Preço Estimado: R\$ 564,18 (un) Percentual: - Preço Máximo: R\$ 564,18 Média dos Preços Obtidos: R\$ 564,18

Quantidade	Descrição	Observação
10 Unidades	SENSOR DE TEMPERATURA MWM SERIE 12	

Preço (Outros Entes Públicos) 1: Mediana das Propostas Finais R\$ 695,00  
Inc. II Art. 5º da IN 73 de 05 de Agosto de 2020

Órgão: Prefeitura Municipal de Rolândia - PR Data: 27/01/2023 13:30  
 Objeto: A presente licitação tem como objeto o registro de preços para a eventual Aquisição de Peças de Veículos Pesados, com as características descritas no Anexo I. Modalidade: PREGÃO ELETRÔNICO  
 SRP: SIM  
 Identificação: 16075\_152023  
 Lote/Item: 126000/41  
 Ata: Link Ata  
 Fonte: https://comprasbr.com.br/  
 Quantidade: 1  
 Unidade: Und  
 UF: PR

CNPJ	Razão Social do Fornecedor	Valor da Proposta Final
80.052.277/0001-05	TRATORLON - PECAS E SERVICOS LTDA	R\$ 695,00
*VENCEDOR*		
Marca: BOSCH		
Fabricante: Fabricante não informado		
Modelo: BOSCH		
Descrição: Descrição não informada		
Estado: PR	Cidade: Cambé	Endereço: RUA VINTE E DOIS DE ABRIL, 167
	Telefone: (43) 3251-1734 / (43) 3324-7571	Email: tratorlon@gmail.com

Preço Site de Domínio Amplo 1 R\$ 598,50  
Inc. III Art. 5º da IN 73 de 05 de Agosto de 2020

Site: Futura Caminhões  
 Produto: Sensor de Temperatura Constellation Original Vw  
 Descrição: Anexo 40  
 Data/Hora Inclusão: 12/09/2023 10:57:05  
 CNPJ:  
 Telefone:  
 Url: https://www.lojafuturacaminhoes.com.br/sensor-de-temperatura-constellation-original-vw?utm\_source=Site&utm\_medium=GoogleMerchant&utm\_campaign=GoogleMerchant&srsId=AfmB0oqSeltVmD3xVqZELRbzAFNqs\_YPsuO-pij5w7xS hpdBGePEpsTCMJE

Preço Site de Domínio Amplo 2 R\$ 399,03  
Inc. III Art. 5º da IN 73 de 05 de Agosto de 2020

Site: Tuttonline





Produto: Sensor Temperatura Mwm X12 - Importado

Descrição: Anexo 41

Data/Hora Inclusão: 02/10/2023 17:06:17

CNPJ:

Telefone:

Url: [https://www.tuttonline.com.br/sensor-mperatura-mwm-x12-importado/p?idsku=6203&utm\\_source=googleshopping](https://www.tuttonline.com.br/sensor-mperatura-mwm-x12-importado/p?idsku=6203&utm_source=googleshopping)



Item 35: SENSOR DE ROTAÇÃO MWM SERIE 12

Preço Estimado: R\$ 1.081,12 (un)

Percentual: -

Preço Máximo: R\$ 1.081,12

Média dos Preços Obtidos: R\$ 1.081,12

Quantidade	Descrição	Observação
10 Unidades	SENSOR DE ROTAÇÃO MWM SERIE 12	

Preço (Outros Entes Públicos) 1: Mediana das Propostas Finais

R\$ 1.075,17

*Inc. II Art. 5º da IN 73 de 05 de Agosto de 2020*

Órgão: Prefeitura Municipal de Terra Rica - PR

Data: 27/10/2022 09:01

Objeto: Registro de preço para o fornecimento de peças e realização de serviços de elétrica nos veículos da frota municipal

Modalidade: PREGÃO ELETRÔNICO

SRP: SIM

Descrição: SENSOR ROTAÇÃO - SENSOR ROTAÇÃO

Identificação: 14319\_1592022

Lote/Item: 2/14

Ata: [Link Ata](#)

Fonte: <https://comprasbr.com.br/>

Quantidade: 1

Unidade: UNID

UF: PR

CNPJ	Razão Social do Fornecedor	Valor da Proposta Final
------	----------------------------	-------------------------

79.697.314/0001-45 SOCIEDADE ELETRICA PARANA LTDA

R\$ 1.075,17

\*VENCEDOR\*

Marca: BOSCH

Fabricante: Fabricante não informado

Descrição: Descrição não informada

Estado:

Cidade:

Endereço:

PR

Paranaí

AV DIST FEDERAL, 806

Preço (Outros Entes Públicos) 2: Mediana das Propostas Finais

R\$ 960,33

*Inc. II Art. 5º da IN 73 de 05 de Agosto de 2020*

Órgão: Prefeitura Municipal de Terra Rica - PR

Data: 27/10/2022 09:01

Objeto: Registro de preço para o fornecimento de peças e realização de serviços de elétrica nos veículos da frota municipal

Modalidade: PREGÃO ELETRÔNICO

SRP: SIM

Descrição: SENSOR ROTAÇÃO - SENSOR ROTAÇÃO

Identificação: 14319\_1592022

Lote/Item: 4/14

Ata: [Link Ata](#)

Fonte: <https://comprasbr.com.br/>

Quantidade: 3

Unidade: UNID

UF: PR



Relatório gerado no dia 03/10/2023 09:04:14 (IP: 45.224.110.191)

Código Validação: yJYtGm3%2bg8h5qQPSfZkNl7AjbNVIU%2bCg1uUux2hZUqHU8nPtM6WA%3d%3d

<http://www.bancodeprecos.com.br/CertificadoAutenticidade?token=yJYtGm3%252bg8h5qQPSfZkNl7AjbNVIU%252bCg1uUux2hZUqHU8nPtM6WA%253d%253d>

<b>CNPJ</b>	<b>Razão Social do Fornecedor</b>	<b>Valor da Proposta Final</b>
79.697.314/0001-45 *VENCEDOR*	SOCIEDADE ELETRICA PARANA LTDA	R\$ 960,33
Marca: BOSCH Fabricante: Fabricante não informado Descrição: Descrição não informada		
<b>Estado:</b> PR	<b>Cidade:</b> Paranavaí	<b>Endereço:</b> AV DIST FEDERAL, 806



**Preço (Outros Entes Públicos) 3: Mediana das Propostas Finais** R\$ 1.207,85  
*Inc. II Art. 5º da IN 73 de 05 de Agosto de 2020*

<b>Órgão:</b> Prefeitura Municipal de Terra Rica - PR	<b>Data:</b> 27/10/2022 09:01
<b>Objeto:</b> Registro de preço para o fornecimento de peças e realização de serviços de elétrica nos veículos da frota municipal	<b>Modalidade:</b> PREGÃO ELETRÔNICO
<b>Descrição:</b> SENSOR ROTAÇÃO - SENSOR ROTAÇÃO	<b>SRP:</b> SIM
	<b>Identificação:</b> 14319_1592022
	<b>Lote/Item:</b> 73/11
	<b>Ata:</b> Link Ata
	<b>Fonte:</b> <a href="https://comprasbr.com.br/">https://comprasbr.com.br/</a>
	<b>Quantidade:</b> 1
	<b>Unidade:</b> UNID
	<b>UF:</b> PR

<b>CNPJ</b>	<b>Razão Social do Fornecedor</b>	<b>Valor da Proposta Final</b>
79.697.314/0001-45 *VENCEDOR*	SOCIEDADE ELETRICA PARANA LTDA	R\$ 1.207,85
Marca: BOSCH Fabricante: Fabricante não informado Descrição: Descrição não informada		
<b>Estado:</b> PR	<b>Cidade:</b> Paranavaí	<b>Endereço:</b> AV DIST FEDERAL, 806

**Item 36: FILTRO RACOL COMPLETO MWM SERIE 12**

**Preço Estimado:** R\$ 227,66 (un)      **Percentual:** -      **Preço Máximo:** R\$ 227,66      **Média dos Preços Obtidos:** R\$ 227,66

Quantidade	Descrição	Observação
10 Unidades	FILTRO RACOL COMPLETO MWM SERIE 12	

**Preço Site de Domínio Amplo 1** R\$ 220,86  
*Inc. III Art. 5º da IN 73 de 05 de Agosto de 2020*

<b>Site:</b> Mercado Livre
<b>Produto:</b> Filtro Combustível Racor Vw 8150e Mwm Delivery 2005/em Diant Parker Racor
<b>Descrição:</b> Anexo 42
<b>Data/Hora Inclusão:</b> 12/09/2023 11:15:51
<b>CNPJ:</b> 03.007.331/0001-41
<b>Telefone:</b>
<b>Url:</b> <a href="https://produto.mercadolivre.com.br/MLB-2843597398-filtro-combustivel-racor-vw-8150e-mwm-delivery-2005em-diant-...JM?matt_tool=18956390&amp;utm_source=google_shopping&amp;utm_medium=organic">https://produto.mercadolivre.com.br/MLB-2843597398-filtro-combustivel-racor-vw-8150e-mwm-delivery-2005em-diant-...JM?matt_tool=18956390&amp;utm_source=google_shopping&amp;utm_medium=organic</a>

**Preço Site de Domínio Amplo 2** R\$ 202,35



Site: Fasa Auto Peças  
Produto: Filtro de Combustível MWM X12 4 Cil. (Conj)  
Descrição: Anexo 43  
Data/Hora Inclusão: 12/09/2023 11:16:43  
CNPJ:  
Telefone:  
Url: <https://fasapeças.com.br/filtro-de-combustivel-mwm-x12-4-cil-conj.html>



**Preço Site de Domínio Amplo 3**

R\$ 259,77

Inc. III Art. 5º da IN 73 de 05 de Agosto de 2020

Site: Mercado Livre  
Produto: Filtro Combustível (completo) Para Mwm 4.10 4.10tca 6.10tca  
Descrição: Anexo 44  
Data/Hora Inclusão: 12/09/2023 11:17:41  
CNPJ: 03.007.331/0001-41  
Telefone:  
Url: [https://produto.mercadolivre.com.br/MLB-3340174261-filtro-combustivel-completo-para-mwm-410-410tca-610tca-\\_JM?matL\\_tool=18956390&utm\\_source=google\\_shopping&utm\\_medium=organic](https://produto.mercadolivre.com.br/MLB-3340174261-filtro-combustivel-completo-para-mwm-410-410tca-610tca-_JM?matL_tool=18956390&utm_source=google_shopping&utm_medium=organic)

**Item 37: CRUZETA P/ ONIBUS VOLKS 15 190**

Preço Estimado: R\$ 357,36 (un)      Percentual: -      Preço Máximo: R\$ 357,36      Média dos Preços Obtidos: R\$ 357,36

Quantidade	Descrição	Observação
15 Unidades	CRUZETA P/ ONIBUS VOLKS 15 190	

**Preço Site de Domínio Amplo 1**

R\$ 220,40

Inc. III Art. 5º da IN 73 de 05 de Agosto de 2020

Site: Mercado Livre  
Produto: Cruzeta Do Cardan Vw 15180/ 15190/ 16200/ 17210/ 17220/ 1725 STAHL  
Descrição: Anexo 45  
Data/Hora Inclusão: 12/09/2023 11:34:08  
CNPJ: 03.007.331/0001-41  
Telefone:  
Url: [https://produto.mercadolivre.com.br/MLB-2636333131-cruzeta-do-cardan-vw-15180-15190-16200-17210-17220-1725-\\_JM?matL\\_tool=18956390&utm\\_source=google\\_shopping&utm\\_medium=organic](https://produto.mercadolivre.com.br/MLB-2636333131-cruzeta-do-cardan-vw-15180-15190-16200-17210-17220-1725-_JM?matL_tool=18956390&utm_source=google_shopping&utm_medium=organic)

**Preço Site de Domínio Amplo 2**

R\$ 386,40

Inc. III Art. 5º da IN 73 de 05 de Agosto de 2020

Site: Pavoni Trator Peças  
Produto: cruzeta  
Descrição: Anexo 46  
Data/Hora Inclusão: 12/09/2023 11:40:35  
CNPJ:  
Telefone:  
Url: <https://www.pavoni.com.br/loja/produtos/case/cruzeta/e27291/284262>

**Preço Site de Domínio Amplo 3**

R\$ 465,27

Inc. III Art. 5º da IN 73 de 05 de Agosto de 2020

Site: Mercado Livre  
Produto: Cruzeta Cardan Vw 16.300 35.300 16.220 17.250 23.250 24.250e MERITOR/CONSULTAR  
Descrição: Anexo 47



Data/Hora Inclusão: 12/09/2023 11:43:58

CNPJ: 03.007.331/0001-41

Telefone:

Url: [https://produto.mercadolivre.com.br/MLB-1178447809-cruzeta-cardan-vw-16300-35300-16220-17250-23250-24250e-JM?matt\\_tool=18956390&utm\\_source=google\\_shopping&utm\\_medium=organic](https://produto.mercadolivre.com.br/MLB-1178447809-cruzeta-cardan-vw-16300-35300-16220-17250-23250-24250e-JM?matt_tool=18956390&utm_source=google_shopping&utm_medium=organic)

Item 38: ALAVANCA DE SETA VOLARE V8L

Preço Estimado: R\$ 275,28 (un)

Percentual: -

Preço Máximo: R\$ 275,28

Média dos Preços Obtidos: R\$ 275,28

Quantidade	Descrição	Observação
15 Unidades	ALAVANCA DE SETA VOLARE V8L	

Preço Site de Domínio Amplo 1

R\$ 210,56

Inc. III Art. 5º da IN 73 de 05 de Agosto de 2020

Site: Amazon (<https://www.amazon.com.br/>)

Produto: Chave Seta Mb Alavanca Longa Ospina 32013

Descrição: Anexo 48

Data/Hora Inclusão: 12/09/2023 11:54:31

CNPJ: 15.436.940/0001-03

Telefone: 0800-038-0541

Url: [https://www.amazon.com.br/MERCEDES-ALAVANCA-AUTOMATICO-TERMINAL-A3455457524/dp/B08ZJ2YRW5?source=ps-sl-shoppingads-lpcontext&ref\\_=fplfs&psc=1&smid=A1GJEMVW3PUWDU](https://www.amazon.com.br/MERCEDES-ALAVANCA-AUTOMATICO-TERMINAL-A3455457524/dp/B08ZJ2YRW5?source=ps-sl-shoppingads-lpcontext&ref_=fplfs&psc=1&smid=A1GJEMVW3PUWDU)



Preço Site de Domínio Amplo 2

R\$ 399,99

Inc. III Art. 5º da IN 73 de 05 de Agosto de 2020

Site: Mercado Livre

Produto: Chave De Seta Volare 24v V8 V6 V8L W6 W7 W8 W9 WI MultiQualita

Descrição: Anexo 49

Data/Hora Inclusão: 12/09/2023 11:55:01

CNPJ: 03.007.331/0001-41

Telefone:

Url: [https://produto.mercadolivre.com.br/MLB-1154099309-chave-de-seta-volare-24v-v8-v6-v8l-w6-w7-w8-w9-wl-JM?matt\\_tool=18956390&utm\\_source=google\\_shopping&utm\\_medium=organic](https://produto.mercadolivre.com.br/MLB-1154099309-chave-de-seta-volare-24v-v8-v6-v8l-w6-w7-w8-w9-wl-JM?matt_tool=18956390&utm_source=google_shopping&utm_medium=organic)

Preço Site de Domínio Amplo 3

R\$ 215,29

Inc. III Art. 5º da IN 73 de 05 de Agosto de 2020

Site: Mercado Livre

Produto: Chave Seta Marcopolo Volare

Descrição: Anexo 50

Data/Hora Inclusão: 12/09/2023 11:55:23

CNPJ: 03.007.331/0001-41

Telefone:

Url: [https://produto.mercadolivre.com.br/MLB-2070366253-chave-seta-agrale-volare-2002-32020-JM?matt\\_tool=18956390&utm\\_source=google\\_shopping&utm\\_medium=organic](https://produto.mercadolivre.com.br/MLB-2070366253-chave-seta-agrale-volare-2002-32020-JM?matt_tool=18956390&utm_source=google_shopping&utm_medium=organic)



**Item 39: FUSIVEL DE LAMINA DE 5 A 40**

Preço Estimado: R\$ 3,83 (un)

Percentual: -

Preço Máximo: R\$ 3,83

Média dos Preços Obtidos: R\$ 3,83

Quantidade	Descrição	Observação
40 Unidades	FUSIVEL DE LAMINA DE 5 A 40	

**Preço Site de Domínio Amplo 1**

R\$ 2,10

*Inc. III Art. 5º da IN 73 de 05 de Agosto de 2020*

Site: Forparts

Produto: Fusivel Lamina 40 Amp Ams

Descrição: Anexo 51

Data/Hora Inclusão: 12/09/2023 11:58:16

CNPJ: 83.029.769/0001-60

Telefone:

Url: <http://www.forparts.com.br/acessorios-77/fusiveisterminais-fio-80/fusivel-lamina-40-amp-ams-ams016040?limit=100>



**Preço Site de Domínio Amplo 2**

R\$ 5,49

*Inc. III Art. 5º da IN 73 de 05 de Agosto de 2020*

Site: Shopee

Produto: Fusivel Lâmina automotivo médio 3a à 40a

Descrição: Anexo 52

Data/Hora Inclusão: 12/09/2023 11:59:02

CNPJ: 35.635.824/0001-12

Telefone:

Url: <https://shopee.com.br/product/301180537/7668143245>

**Preço Site de Domínio Amplo 3**

R\$ 3,90

*Inc. III Art. 5º da IN 73 de 05 de Agosto de 2020*

Site: Shopee

Produto: Fusivel Lamina Automotivo 10 15 20 25 30 Amperes

Descrição: Anexo 53

Data/Hora Inclusão: 12/09/2023 11:59:44

CNPJ: 35.635.824/0001-12

Telefone:

Url: <https://shopee.com.br/product/409146921/5391502254>

**Item 40: RELE 5 PINOS 24V**

Preço Estimado: R\$ 45,40 (un)

Percentual: -

Preço Máximo: R\$ 45,40

Média dos Preços Obtidos: R\$ 45,40

Quantidade	Descrição	Observação
20 Unidades	RELE 5 PINOS 24V	

**Preço Site de Domínio Amplo 1**

R\$ 55,00

*Inc. III Art. 5º da IN 73 de 05 de Agosto de 2020*

Site: Mercado Livre

Produto: Rele N190 5 Pinos 24v 24cb

Descrição: Anexo 54

Data/Hora Inclusão: 12/09/2023 16:24:35

CNPJ: 03.007.331/0001-41

Telefone:



Url: [https://produto.mercadolivre.com.br/MLB-2845061265-rele-nt90-5-pinos-24v-24cb\\_LJM?matl\\_tool=18956390&utm\\_source=google\\_shopping&utm\\_medium=organic](https://produto.mercadolivre.com.br/MLB-2845061265-rele-nt90-5-pinos-24v-24cb_LJM?matl_tool=18956390&utm_source=google_shopping&utm_medium=organic)



**Preço Site de Domínio Amplo 2**

*Inc. III Art. 5º da IN 73 de 05 de Agosto de 2020*

R\$ 46,00

Site: Power Circuit

Produto: RELE 24V 10A 1 CONTATO 5 PINOS RRP14-TC 24VDC 10A 250VAC RODOFO -

Descrição: Anexo 55

Data/Hora Inclusão: 12/09/2023 16:24:53

CNPJ:

Telefone:

Url: <https://www.powercircuit.com.br/Produto.aspx?IdProduto=12099&IdProdutoVersao=12095>

**Preço Site de Domínio Amplo 3**

*Inc. III Art. 5º da IN 73 de 05 de Agosto de 2020*

R\$ 35,21

Site: Casa do Auto Elétrico

Produto: Relé Auxiliar 24v 5 Terminais 70 Amperes (ra7724s) - 54700

Descrição: Anexo 56

Data/Hora Inclusão: 12/09/2023 17:03:38

CNPJ:

Telefone:

Url: <https://casadoautoeletrico.com.br/Produto.aspx?CP=2688>

**Item 41: RELE 5 PINOS 12V**

Preço Estimado: R\$ 41,73 (un)

Percentual: -

Preço Máximo: R\$ 41,73

Média dos Preços Obtidos: R\$ 41,73

Quantidade

Descrição

Observação

20 Unidades

RELE 5 PINOS 12V

**Preço Site de Domínio Amplo 1**

*Inc. III Art. 5º da IN 73 de 05 de Agosto de 2020*

R\$ 55,50

Site: Magazine Luiza (<https://www.magazineluiza.com.br/>)

Produto: Relê Auxiliar 5 Pinos 12v 5 Pinos - DNI

Descrição: Anexo 57

Data/Hora Inclusão: 12/09/2023 17:14:14

CNPJ: 47.960.950/1088-36

Telefone: 0800 773 3838

Url: [https://www.magazineluiza.com.br/rele-auxiliar-5-pinos-12v-5-pinos-dni/p/fhg4g8fj67/au/elro?&seller\\_id=speedpartsdis trautomotivafili](https://www.magazineluiza.com.br/rele-auxiliar-5-pinos-12v-5-pinos-dni/p/fhg4g8fj67/au/elro?&seller_id=speedpartsdis trautomotivafili)

**Preço Site de Domínio Amplo 2**

*Inc. III Art. 5º da IN 73 de 05 de Agosto de 2020*

R\$ 35,69

Site: Webcontinental

Produto: Rele Para Placa 12V 10A 5 Pinos

Descrição: Anexo 58

Data/Hora Inclusão: 02/10/2023 17:25:28

CNPJ: 08.584.116/0001-27

Telefone:

Url: <https://www.webcontinental.com.br/rele-para-placa-12v-10a-5-pinos-004150000140/p>



Relatório gerado no dia 03/10/2023 09:04:14 (IP: 45.224.110.191)  
Código Validação: yLjYIGm3%2bg8h5qQPSfZkNI7AjbNVfU%2bCg1uUux2hZUqHU8nPtm6WA%3d%3d  
<http://www.bancodeprecos.com.br/CertificadoAutenticidade?token=yLjYIGm3%252bg8h5qQPSfZkNI7AjbNVfU%252bCg1uUux2hZUqHU8nPtm6WA%253d%253d>

Site: Mercado Livre

Produto: Rele Omron G5q-14 12v 5 Pinos Onrom

Descrição: Anexo 59

Data/Hora Inclusão: 02/10/2023 17:26:23

CNPJ: 03.007.331/0001-41

Telefone:

Uri: [https://produto.mercadolivre.com.br/MLB-3317497635-rele-omron-g5q-14-12v-5-pinos-\\_JM?mattool=18956390&utm\\_source=google\\_shopping&utm\\_medium=organic](https://produto.mercadolivre.com.br/MLB-3317497635-rele-omron-g5q-14-12v-5-pinos-_JM?mattool=18956390&utm_source=google_shopping&utm_medium=organic)

## Item 42: ROLAMENTO CARDAN VOLARE V8L

Preço Estimado: R\$ 204,83 (un)

Percentual: -

Preço Máximo: R\$ 204,83

Média dos Preços Obtidos: R\$ 204,83

Quantidade	Descrição	Observação
20 Unidades	ROLAMENTO CARDAN VOLARE V8L	

## Preço (Outros Entes Públicos) 1: Mediana das Propostas Finais

R\$ 249,50

Inc. II Art. 5º da IN 73 de 05 de Agosto de 2020

Órgão: PM DE ERVAL SECO

Data: 02/03/2023 00:00

Objeto: Aquisição de peças para frotas veículos do transporte escolar da secretaria da educação.

Modalidade: Pregão Presencial

SRP: NÃO

Descrição: ROLAMENTO CARDAN (VALORE V6 2008) - ROLAMENTO CARDAN (VALORE V6 2008)

Identificação: 47200-12-2023-PRP

Lote/Item: 1/55

Ata: Link Ata

Fonte: <https://portal.tce.rs.gov.br/aplicpro/d/?p=50500:3::NO::>

Quantidade: 12

Unidade: UN

UF: RS

CNPJ	Razão Social do Fornecedor	Valor da Proposta Final
07.172.060/0001-30	Elton J. T. de Campos - Me	R\$ 249,50
*VENCEDOR*		
Marca: Marca não informada		
Fabricante: Fabricante não informado		
Descrição: Descrição não informada		
Endereço:		

## Preço (Outros Entes Públicos) 2: Mediana das Propostas Finais

R\$ 205,00

Inc. II Art. 5º da IN 73 de 05 de Agosto de 2020



Órgão: PM DE ERVAL SECO  
Objeto: Aquisição de peças para frotas veículos do transporte escolar da secretaria da educação.  
Descrição: ROLAMENTO CARDAN (VOLARE V8) - ROLAMENTO CARDAN (VOLARE V8)

Data: 02/03/2023 00:00  
Modalidade: Pregão Presencial  
SRP: NÃO  
Identificação: 47200-12-2023-PRP  
Lote/Item: 1/27  
Ata: Link Ata  
Fonte: <https://portal.tce.rs.gov.br/aplicpro/d/?p=50500:3::NO::>  
Quantidade: 4  
Unidade: UN  
UF: RS

CNPJ	Razão Social do Fornecedor	Valor da Proposta Final
07.172.060/0001-30	Elton J. T. de Campos - Me	R\$ 205,00
*VENCEDOR*		
Marca: Marca não informada		
Fabricante: Fabricante não informado		
Descrição: Descrição não informada		
Endereço:		



Preço (Outros Entes Públicos) 3: Mediana das Propostas Finais R\$ 160,00  
Inc. II Art. 5º da IN 73 de 05 de Agosto de 2020

Órgão: PREFEITURA MUNICIPAL DE QUINTANA  
Objeto: SOLICITAÇÃO GERADA PARA COTAÇÃO DE VÁRIAS SOLICITAÇÕES DE VÁRIAS ENTIDADES  
Descrição: ROLAMENTO CARDAN - ROLAMENTO CARDAN

Data: 17/11/2022 00:00  
Modalidade: PREGÃO PRESENCIAL  
SRP: SIM  
Identificação: 00007722  
Lote/Item: 1/64  
Ata: Link Ata  
Fonte: 201.62.65.253:8079/transparencia/  
Quantidade: 1  
Unidade: UN  
UF: SP

CNPJ	Razão Social do Fornecedor	Valor da Proposta Final
33.827.949/0001-19	M PATERNEZ JUNIOR AUTO PECAS	R\$ 160,00
*VENCEDOR*		
Marca: Marca não informada		
Fabricante: Fabricante não informado		
Descrição: Descrição não informada		
Estado:	Cidade:	Endereço:
SP	Tupã	R ESTADOS UNIDOS, 850
Telefone:	Email:	
(14) 3496-1727	ecmodelo@escmodelo.com.br	

#### Item 43: ROLAMENTO CARDAN ONIBUS VOLKS 15 190

Preço Estimado: R\$ 389,82 (un) Percentual: - Preço Máximo: R\$ 389,82 Média dos Preços Obtidos: R\$ 389,82

Quantidade	Descrição	Observação
15 Unidades	ROLAMENTO CARDAN ONIBUS VOLKS 15 190	

Preço (Outros Entes Públicos) 1: Mediana das Propostas Finais R\$ 390,00  
Inc. II Art. 5º da IN 73 de 05 de Agosto de 2020





Órgão: MUNICIPIO DE ILHA SOLTEIRA  
Objeto: MANUTENÇÃO DE ONIBUS ESCOLAR VW PREF. 360 - SECRETARIA DE EDUCAÇÃO  
Descrição: ROLAMENTO CENTRAL DO CARDAN - ROLAMENTO CENTRAL DO CARDAN

Data: 17/03/2023 00:00  
Modalidade: DISPENSA  
SRP: NÃO  
Identificação: 00007123  
Lote/Item: 1/4  
Ata: N/A  
Fonte: www.transparencia.ilhasolteira.sp.gov.br:8079/transparencia/  
Quantidade: 2  
Unidade: UN  
UF: SP

CNPJ	Razão Social do Fornecedor	Valor da Proposta Final
17.339.894/0001-41 *VENCEDOR*	AUTO ELETRICA AVENIDA DE PEREIRA BARRETO LTDA Marca: Marca não informada Fabricante: Fabricante não informado Descrição: Descrição não informada Endereço:	R\$ 390,00



Preço (Outros Entes Públicos) 2: Mediana das Propostas Finais

R\$ 416,00

Inc. II Art. 5º da IN 73 de 05 de Agosto de 2020

Órgão: PM DE ERVAL SECO  
Objeto: Aquisição de peças para frotas veículos do transporte escolar da secretaria da educação.  
Descrição: ROLAMENTO CARDAN (MB 1519) - ROLAMENTO CARDAN (MB 1519)

Data: 02/03/2023 00:00  
Modalidade: Pregão Presencial  
SRP: NÃO  
Identificação: 47200-12-2023-PRP  
Lote/Item: 1/121  
Ata: Link Ata  
Fonte: https://portal.tce.rs.gov.br/aplicpro/d/?p=60500:3::NO::  
Quantidade: 2  
Unidade: UN  
UF: RS

CNPJ	Razão Social do Fornecedor	Valor da Proposta Final
07.172.060/0001-30 *VENCEDOR*	Elton J. T. de Campos - Me Marca: Marca não informada Fabricante: Fabricante não informado Descrição: Descrição não informada Endereço:	R\$ 416,00

Preço (Outros Entes Públicos) 3: Mediana das Propostas Finais

R\$ 363,46

Inc. II Art. 5º da IN 73 de 05 de Agosto de 2020



Órgão: Prefeitura Municipal de Terra Rica - PR  
Objeto: Registro de preço para peças e serviços para reparo de bombas injetoras e injeção eletrônica da frota municipal  
Descrição: ROLAMENTO CARDAN COM BORRACHA - ROLAMENTO CARDAN COM BORRACHA

Data: 24/02/2023 09:01  
Modalidade: PREGÃO ELETRÔNICO  
SRP: SIM  
Identificação: 16691\_032023  
Lote/Item: 39/39  
Ata: [Link Ata](#)  
Fonte: <https://comprasbr.com.br/>  
Quantidade: 1  
Unidade: UNID  
UF: PR

CNPJ	Razão Social do Fornecedor	Valor da Proposta Final
79.045.845/0001-53 *VENCEDOR*	FUJIKAWA COMERCIO DE BOMBAS INJETORAS LTDA	R\$ 363,46
Marca: meritor Fabricante: Fabricante não informado Descrição: Descrição não informada		
Estado: PR	Cidade: Paranavaí	Endereço: AV HEITOR ALENCAR FURTADO, 7188



#### Item 44: CAMPANA DE FREIO TRASEIRO ONIBUS VOLKS 15 190

Preço Estimado: R\$ 517,57 (un)      Percentual: -      Preço Máximo: R\$ 517,57      Média dos Preços Obtidos: R\$ 517,57

Quantidade	Descrição	Observação
5 Unidades	CAMPANA DE FREIO TRASEIRO ONIBUS VOLKS 15 190	

Preço (Outros Entes Públicos) 1: Mediana das Propostas Finais R\$ 438,00  
*Inc. II Art. 5º da IN 73 de 05 de Agosto de 2020*

Órgão: PREFEITURA MUNICIPAL	Data: 06/10/2022 00:00
Objeto: REGISTRO DE PREÇOS PARA AQUISIÇÃO DE PEÇAS DE MICRO-ÔNIBUS PARA IVECO - ANO DE FABRICAÇÃO 2015 DA FROTA MUNICIPAL	Modalidade: PREGÃO PRESENCIAL
Descrição: CAMPANA FREIO TRASEIRO (TAMBOR) OU DISCO DE FREIO - CAMPANA FREIO TRASEIRO (TAMBOR) OU DISCO DE FREIO	SRP: SIM
	Identificação: 00009122
	Lote/Item: 1/14
	Ata: <a href="#">Link Ata</a>
	Fonte: 177.55.48.120.5656/transparencia/
	Quantidade: 10
	Unidade: UNID
	UF: SP

CNPJ	Razão Social do Fornecedor	Valor da Proposta Final
06.184.491/0001-54 *VENCEDOR*	V L BILALBO NOGUEIRA	R\$ 438,00
Marca: Marca não informada Fabricante: Fabricante não informado Descrição: Descrição não informada		
Estado: SP	Cidade: Ibirarema	Endereço: R. SALVADOR CAPUANO, 21
		Telefone: (14) 3307-1155

Preço (Outros Entes Públicos) 2: Mediana das Propostas Finais R\$ 438,00  
*Inc. II Art. 5º da IN 73 de 05 de Agosto de 2020*



Órgão: PREFEITURA MUNICIPAL DE IBIRAREMA  
Objeto: REGISTRO DE PREÇOS PARA AQUISIÇÃO DE PEÇAS DE MICRO-ÔNIBUS PARA IVECO - ANO DE FABRICAÇÃO 2015 DA FROTA MUNICIPAL  
Descrição: CAMPANA FREIO TRASEIRO (TAMBOR) OU DISCO DE FREIO - CAMPANA FREIO TRASEIRO (TAMBOR) OU DISCO DE FREIO

Data: 06/10/2022 00:00  
Modalidade: PREGÃO PRESENCIAL  
SRP: SIM  
Identificação: 00009122  
Lote/Item: 1/14  
Ata: Link Ata  
Fonte: 177.55.48.120:5656/transparencia/  
Quantidade: 10  
Unidade: UNID  
UF: SP

CNPJ	Razão Social do Fornecedor	Valor da Proposta Final
06.184.491/0001-54 *VENCEDOR*	V L BILALBO NOGUEIRA	R\$ 438,00
Marca: Marca não informada Fabricante: Fabricante não informado Descrição: Descrição não informada		
Estado: SP Cidade: Ibirarema Endereço: R SALVADOR CAPUANO, 21		Telefone: (14) 3307-1155



Preço Site de Domínio Amplo I R\$ 676,70  
Inc. III Art. 5º da IN 73 de 05 de Agosto de 2020

Site: Roval e Paes  
Produto: TAMBOR FREIO TRASEIRO 8120 8150 9150 03/ F3691  
Descrição: Anexo 60  
Data/Hora Inclusão: 14/09/2023 08:58:05  
CNPJ:  
Telefone:  
Url: <https://www.rovalepaes.com.br/freios/tambor-freio-traseiro-f3691-tambor-freio-traseiro-vw-81208150vw-onibus-9150-2003-t72a-f3691-b4>

#### Item 45: CAMPANA DE FREIO TRASEIRA VOLARE V8L

Preço Estimado: R\$ 842,42 (un) Percentual: - Preço Máximo: R\$ 842,42 Média dos Preços Obtidos: R\$ 842,42

Quantidade	Descrição	Observação
5 Unidades	CAMPANA DE FREIO TRASEIRA VOLARE V8L	

Preço (Outros Entes Públicos) 1: Mediana das Propostas Finais R\$ 850,00  
Inc. II Art. 5º da IN 73 de 05 de Agosto de 2020

Órgão: MUNICIPIO DE PARAGUACU PAULISTA  
Objeto: AQUISIÇÃO DE PEÇAS DO FREIO PARA M.ÔNIBUS -D.EDUCAÇÃO (ESTOQUE DO ALMOXARIFADO) . P/ FROTAS Nº 284/ 287/ 288.  
Descrição: CAMPANA DE FREIO TRASEIRA - CAMPANA DE FREIO TRASEIRA

Data: 04/04/2023 00:00  
Modalidade: DISPENSA  
SRP: NÃO  
Identificação: 00011523  
Lote/Item: 1/2  
Ata: N/A  
Fonte: sistemas.eparaguacu.sp.gov.br:6060/transparencia/  
Quantidade: 6  
Unidade: PÇ  
UF: SP



CNPJ Razão Social do Fornecedor

Valor da Proposta Final

18.700.359/0001-37 M. ARANHA DE FREITAS PECAS

RS 850,00

\*VENCEDOR\*

Marca: Marca não informada

Fabricante: Fabricante não informado

Descrição: Descrição não informada

Endereço:



Preço Site de Domínio Amplo 1

RS 949,50

Inc. III Art. 5º da IN 73 de 05 de Agosto de 2020

Site: Mercado Livre

Produto: Tambor Freio Agrale Micro-ônibus Volare A8 Caminhão 8000 Tomé

Descrição: Anexo 61

Data/Hora Inclusão: 14/09/2023 09:05:12

CNPJ: 03.007.331/0001-41

Telefone:

Url: [https://produto.mercadolivre.com.br/MLB-2733969976-tambor-freio-agrale-micro-nibus-volare-a8-caminho-8000-\\_JM?matL\\_tool=18956390&utm\\_source=google\\_shopping&utm\\_medium=organic](https://produto.mercadolivre.com.br/MLB-2733969976-tambor-freio-agrale-micro-nibus-volare-a8-caminho-8000-_JM?matL_tool=18956390&utm_source=google_shopping&utm_medium=organic)

Preço Site de Domínio Amplo 2

RS 727,77

Inc. III Art. 5º da IN 73 de 05 de Agosto de 2020

Site: Pavoni Trator Peças

Produto: Tambor de freio - 3320039

Descrição: Anexo 62

Data/Hora Inclusão: 14/09/2023 09:07:53

CNPJ:

Telefone:

Url: <https://www.pavoni.com.br/loja/produtos/michiganclark/tambor-de-freio/3320039/62272>

Item 46: BATENTE DO FEIXE DE MOLAS ONIBUS VOLKS 15 190

Preço Estimado: R\$ 243,70 (un)

Percentual: -

Preço Máximo: R\$ 243,70

Média dos Preços Obtidos: R\$ 243,70

Quantidade	Descrição	Observação
7 Unidades	BATENTE DO FEIXE DE MOLAS ONIBUS VOLKS 15 190	

Preço Site de Domínio Amplo 1

RS 198,00

Inc. III Art. 5º da IN 73 de 05 de Agosto de 2020

Site: Magazine Luiza (<https://www.magazineluiza.com.br/>)

Produto: Par Batente Central Mola Dianteira Vw Worker 13190 15190 - Pena Borrac

Descrição: Anexo 63

Data/Hora Inclusão: 05/09/2023 18:51:19

CNPJ: 47.960.950/1088-36

Telefone: 0800 773 3838

Url: [https://www.magazineluiza.com.br/par-batente-central-mola-dianteira-vw-worker-13190-15190-pena-borrachas/p/ea801g9129/au/btam?&seller\\_id=penaborrachas](https://www.magazineluiza.com.br/par-batente-central-mola-dianteira-vw-worker-13190-15190-pena-borrachas/p/ea801g9129/au/btam?&seller_id=penaborrachas)



Relatório gerado no dia 03/10/2023 09:04:14 (IP: 45.224.110.191)  
Codigo Validação: yJYtGm3%2bg8h5qQPSIZkN7AjbNVU%2bCg1uUux2hZUqHU8nPm6WA%3d%3d  
<http://www.bancodeprecos.com.br/CertificadoAutenticidade?token=yJYtGm3%252bg8h5qQPSIZkN7AjbNVU%252bCg1uUux2hZUqHU8nPm6WA%253d%253d>

**Preço Site de Domínio Amplo 2**

R\$ 229,90

*Inc. III Art. 5º da IN 73 de 05 de Agosto de 2020*Site: Magazine Luiza (<https://www.magazineluiza.com.br/>)

Produto: Par Batente Central Feixe de Molas Traseiro S10 1995 a 2011 - Pena bor

Descrição: Anexo 64

Data/Hora Inclusão: 02/10/2023 17:44:12

CNPJ: 47.960.950/1088-36

Telefone: 0800 773 3838

Url: [https://www.magazineluiza.com.br/par-batente-central-feixe-de-molas-traseiro-s10-1995-a-2011-pena-borrachas/p/ea\\_gfhc68ad/au/btam?&seller\\_id=penaborrachas](https://www.magazineluiza.com.br/par-batente-central-feixe-de-molas-traseiro-s10-1995-a-2011-pena-borrachas/p/ea_gfhc68ad/au/btam?&seller_id=penaborrachas)**Preço Site de Domínio Amplo 3**

R\$ 303,21

*Inc. III Art. 5º da IN 73 de 05 de Agosto de 2020*

Site: DPaschoal

Produto: Batente Do Feixe De Mola S10 Sampel

Descrição: Anexo 65

Data/Hora Inclusão: 02/10/2023 17:44:31

CNPJ:

Telefone:

Url: [https://www.dpaschoal.com.br/batente-suspensao-feixe-molas-traseira-esquerdo-ou-direito-3807-sampel/p?idsku=3847446&srsltid=AfmBOopnKEFStrNWWJRBLk\\_-ZZB7p2tVl6\\_7uOAT-OCFwNfa5CR4frnkfpM](https://www.dpaschoal.com.br/batente-suspensao-feixe-molas-traseira-esquerdo-ou-direito-3807-sampel/p?idsku=3847446&srsltid=AfmBOopnKEFStrNWWJRBLk_-ZZB7p2tVl6_7uOAT-OCFwNfa5CR4frnkfpM)**Item 47: LANTERNA DE FAROL ONIBUS VOLKS 15 190**

Preço Estimado: R\$ 169,99 (un)

Percentual: -

Preço Máximo: R\$ 169,99

Média dos Preços Obtidos: R\$ 169,99

Quantidade	Descrição	Observação
15 Unidades	LANTERNA DE FAROL ONIBUS VOLKS 15 190	

**Preço Site de Domínio Amplo 1**

R\$ 176,40

*Inc. III Art. 5º da IN 73 de 05 de Agosto de 2020*

Site: Shopee

Produto: Par De Farol Auxiliar De Milha Para Caminhão Volkswagen Constellation Lente Lisa

Descrição: Anexo 66

Data/Hora Inclusão: 15/09/2023 09:53:54

CNPJ: 35.635.824/0001-12

Telefone:

Url: <https://shopee.com.br/product/353349635/11402079187>**Preço Site de Domínio Amplo 2**

R\$ 153,56

*Inc. III Art. 5º da IN 73 de 05 de Agosto de 2020*

Site: Hipervarejo

Produto: Farol Esquerdo Vw Constellation 2006/... - Orgus

Descrição: Anexo 67

Data/Hora Inclusão: 15/09/2023 09:54:33

CNPJ:

Telefone:

Url: [https://www.hipervarejo.com.br/farol-volkswagen-constellation-2006-a-2022-orgus-fw153/p?idsku=2707&sc=2&srsltid=AfmBOopKStcPrfUUDPm00jcwBazZo7OmWQ57vgSY7yVhjUDsQis\\_SQ4-ibw](https://www.hipervarejo.com.br/farol-volkswagen-constellation-2006-a-2022-orgus-fw153/p?idsku=2707&sc=2&srsltid=AfmBOopKStcPrfUUDPm00jcwBazZo7OmWQ57vgSY7yVhjUDsQis_SQ4-ibw)**Preço Site de Domínio Amplo 3**

R\$ 180,00

*Inc. III Art. 5º da IN 73 de 05 de Agosto de 2020*

Site: Universo do Caminhão



Relatório gerado no dia 03/10/2023 09:04:14 (IP: 45.224.110.191)  
 Código Validação: yJYtGm3%2bg8h5qQPSfZkNIT7AcbNVU%2bCg1uUux2hZUqHU8nPm6WA%3d%3d  
<http://www.bancodeprecos.com.br/CertificadoAutenticidade?token=yJYtGm3%252bg8h5qQPSfZkNIT7AcbNVU%252bCg1uUux2hZUqHU8nPm6WA%253d%253d>

Produto: Farol Vw 690 790 7110 Até 1993 - Par

Descrição: Anexo 68

Data/Hora Inclusão: 15/09/2023 09:57:02

CNPJ:

Telefone:

Url: [https://www.universodocaminhao.com.br/produto/farol-vw-690-790-7110-ate-1993-par-105352?utm\\_source=&utm\\_medium=&utm\\_campaign=&srsltid=AfmBOorEF1hV1LyrXEPTx89t48mk4PcA-\\_foKZrqELxwir2NJmGnhePKDlq](https://www.universodocaminhao.com.br/produto/farol-vw-690-790-7110-ate-1993-par-105352?utm_source=&utm_medium=&utm_campaign=&srsltid=AfmBOorEF1hV1LyrXEPTx89t48mk4PcA-_foKZrqELxwir2NJmGnhePKDlq)



Item 48: LANTERNA DE FAROL VOLARE V8L

Preço Estimado: R\$ 163,63 (un)

Percentual: -

Preço Máximo: R\$ 163,63

Média dos Preços Obtidos: R\$ 163,63

Quantidade

Descrição

Observação

15 Unidades

LANTERNA DE FAROL VOLARE V8L

Preço Site de Domínio Amplo 1

R\$ 152,00

*Inc. III Art. 5º da IN 73 de 05 de Agosto de 2020*

Site: JBC Diesel

Produto: Par Farol de Milha Ônibus Volare V5 V6 V8 W8 W9 Lente Vidro

Descrição: Anexo 69

Data/Hora Inclusão: 15/09/2023 09:47:29

CNPJ:

Telefone:

Url: [https://www.jbcdiesel.com.br/farois/par-farol-de-milha-onibus-volare-v5-v6-v8-w8-w9-lente-vidro?parceiro=5099&srsltid=AfmBOosXaKRS4MiQSw9KWHQxYKpBn13D0VtqKzacgdLRv-\\_CX\\_EFamLWxU](https://www.jbcdiesel.com.br/farois/par-farol-de-milha-onibus-volare-v5-v6-v8-w8-w9-lente-vidro?parceiro=5099&srsltid=AfmBOosXaKRS4MiQSw9KWHQxYKpBn13D0VtqKzacgdLRv-_CX_EFamLWxU)

Preço Site de Domínio Amplo 2

R\$ 219,00

*Inc. III Art. 5º da IN 73 de 05 de Agosto de 2020*

Site: Shopee

Produto: Farol Milha Marcopolo Volare A5 A6 A8 A9 V5 V6 V8 V9 W6 W7 W8 Lente de Vidro Suporte Metal

Descrição: Anexo 70

Data/Hora Inclusão: 15/09/2023 09:47:55

CNPJ: 35.635.824/0001-12

Telefone:

Url: <https://shopee.com.br/product/719903805/16626338522>

Preço Site de Domínio Amplo 3

R\$ 119,90

*Inc. III Art. 5º da IN 73 de 05 de Agosto de 2020*

Site: Mercado Livre

Produto: Farol De Milha Para Ônibus Volare - 09 Leds - Par dO cARMO

Descrição: Anexo 71

Data/Hora Inclusão: 15/09/2023 09:48:04

CNPJ: 03.007.331/0001-41

Telefone:

Url: [https://produto.mercadolivre.com.br/MLB-1870076504-farol-de-milha-para-nibus-volare-09-leds-par-\\_JM?matt\\_tool=18956390&utm\\_source=google\\_shopping&utm\\_medium=organic](https://produto.mercadolivre.com.br/MLB-1870076504-farol-de-milha-para-nibus-volare-09-leds-par-_JM?matt_tool=18956390&utm_source=google_shopping&utm_medium=organic)



Relatório gerado no dia 03/10/2023 09:04:14 (IP: 45.224.110.191)

Código Validação: yJYtGm3%2bg8h5qQPSIZkNI7AjcbNVtU%2bCg1uUux2hZUqHU8nPtm6WA%3d%3d

<http://www.bancodeprecos.com.br/CertificadoAutenticidade?token=yJYtGm3%252bg8h5qQPSIZkNI7AjcbNVtU%252bCg1uUux2hZUqHU8nPtm6WA%253d%253d>

Item 49: LAMPADA 2 POLOS 12V

Preço Estimado: R\$ 7,11 (un)

Percentual: -

Preço Máximo: R\$ 7,11

Média dos Preços Obtidos: R\$ 7,11

Quantidade	Descrição	Observação
30 Unidades	LAMPADA 2 POLOS 12V	

**Preço (Outros Entes Públicos) 1: Mediana das Propostas Finais**

R\$ 3,00

Inc. II Art. 5º da IN 73 de 05 de Agosto de 2020

Órgão: FUNDO MUNICIPAL DE SAUDE DE NOVA VENEZA

Data: 21/12/2022 19:30

Objeto: Protocolo inicial para aquisição de peças para o conserto da AMBULÂNCIA NVT-1391

Modalidade: Dispensa de Licitação

SRP: NÃO

Descrição: LAMPADA 2 POLO 12V - LAMPADA 2 POLO 12V

Identificação: 08868932000162-1-000101-2022

Lote/Item: 1/2

Ata: N/A

Homologação: 19/12/2022 03:00

Fonte: <https://www.gov.br/pncp/pt-br>

Quantidade: 1

Unidade: UN

UF: GO

CNPJ	Razão Social do Fornecedor	Valor da Proposta Final
07.828.509/0001-76	IOBERTO ALVES DOS SANTOS JUNIOR EIRELI	R\$ 3,00
*VENCEDOR*		
Marca: Marca não informada		
Fabricante: Fabricante não informado		
Descrição: Descrição não informada		
Endereço:		



**Preço (Outros Entes Públicos) 2: Mediana das Propostas Finais**

R\$ 9,17

Inc. II Art. 5º da IN 73 de 05 de Agosto de 2020

Órgão: FUNDO MUNIC.DE ASSISTÊNCIA SOCIAL DE TERRA SANTA

Data: 17/10/2022 00:00

Objeto: REGISTRO DE PREÇOS PARA FUTURA OU EVENTUAL AQUISIÇÃO DE MATERIAL DE CONSTRUÇÃO, MATERIAL ELÉTRICO, MATERIAL HIDRÁULICO, FERRAMENTAS, MATERIAL DE PINTURAS, MATERIAIS DE PROTEÇÃO E SEGURANÇA EM GERAL E MATERIAL PARA REMENDO DE PNEUS E CÂMARAS, DESTINADOS À PMTS

Modalidade: PREGÃO PRESENCIAL

SRP: SIM

Identificação: 98000222

Lote/Item: 1/402

Ata: N/A

Descrição: LAMPADA 02 POLOS 12V - LAMPADA 02 POLOS 12V

Fonte: [terrasanta.brasiltransparente.net/transparencia/](https://terrasanta.brasiltransparente.net/transparencia/)

Quantidade: 50

Unidade: UND

UF: PA

CNPJ	Razão Social do Fornecedor	Valor da Proposta Final
08.905.700/0001-37	RAFAEL B. PICANCO	R\$ 9,17
*VENCEDOR*		
Marca: Marca não informada		
Fabricante: Fabricante não informado		
Descrição: Descrição não informada		
Estado:	Cidade:	Endereço:
PA	Terra Santa	TV SANTO ANTONIO, S/N
Telefone:	Email:	
(93) 3538-1194/ (93) 9101-6409	rafaelbpicano@hotmail.com	



## Preço (Outros Entes Públicos) 3: Mediana das Propostas Finais

R\$ 9,17

Inc. II Art. 5º da IN 73 de 05 de Agosto de 2020

Órgão: PREFEITURA MUNICIPAL DE TERRA SANTA Data: 17/10/2022 00:00

Objeto: REGISTRO DE PREÇOS PARA FUTURA OU EVENTUAL AQUISIÇÃO DE MATERIAL DE CONSTRUÇÃO, MATERIAL ELÉTRICO, MATERIAL HIDRÁULICO, FERRAMENTAS, MATERIAL DE PINTURAS, MATERIAIS DE PROTEÇÃO E SEGURANÇA EM GERAL E MATERIAL PARA REMENDO DE PNEUS E CÂMARAS, DESTINADOS A PMTS Modalidade: PREGÃO PRESENCIAL

SRP: SIM

Identificação: 98000222

Lote/Item: 1/402

Ata: N/A

Fonte: terrasanta.brasiltransparente.net/transparencia/

Quantidade: 50

Unidade: UND

UF: PA

CNPJ	Razão Social do Fornecedor	Valor da Proposta Final
08.905.700/0001-37	RAFAEL B. PICANCO	R\$ 9,17
*VENCEDOR*		

Marca: Marca não informada  
Fabricante: Fabricante não informado  
Descrição: Descrição não informada

Estado:	Cidade:	Endereço:	Telefone:	Email:
PA	Terra Santa	TV SANTO ANTONIO, S/N	(93) 3538-1194/ (93) 9101-6409	rafaelbpicanco@hotmail.com



## Item 50: LAMPADA 2 POLOS 24V

Preço Estimado: R\$ 10,89 (un) Percentual: - Preço Máximo: R\$ 10,89 Média dos Preços Obtidos: R\$ 10,89

Quantidade	Descrição	Observação
30 Unidades	LAMPADA 2 POLOS 24V	

## Preço (Outros Entes Públicos) 1: Mediana das Propostas Finais

R\$ 15,00

Inc. II Art. 5º da IN 73 de 05 de Agosto de 2020

Órgão: SETOR DE EDUCAÇÃO Prefeitura Municipal de Arambaré/RS Data: 25/01/2023 00:00

Objeto: Aquisição de material para uso na manutenção e conservação do veículo Ônibus Escolar VW, placas IUY 6765. Secretaria Municipal de Educação. Conforme memorando 019/2023. Modalidade: Dispensa por Limite

SRP: NÃO

Identificação: 942023

Lote/Item: 1/7

Ata: N/A

Fonte: arambare-portais.govcloud.com.br/pronimtb/index.asp?acao=1&item=2

Quantidade: 2

Unidade: UND

UF: RS

CNPJ	Razão Social do Fornecedor	Valor da Proposta Final
04.561.938/0001-31	LUCENA - PECAS E SERVICOS LTDA	R\$ 15,00
*VENCEDOR*		

Marca: Marca não informada  
Fabricante: Fabricante não informado  
Descrição: Descrição não informada

Estado:	Cidade:	Endereço:
RS	Camaquã	R CAPITAO ADOLFO CASTRO, 212





**Preço (Outros Entes Públicos) 2: Mediana das Propostas Finais**

R\$ 8,83

Inc. II Art. 5º da IN 73 de 05 de Agosto de 2020

**Órgão:** FUNDO MUNICIPAL DE EDUCAÇÃO DE TERRA SANTA - FUNDEB  
**Objeto:** REGISTRO DE PREÇOS PARA FUTURA OU EVENTUAL AQUISIÇÃO DE MATERIAL DE CONSTRUÇÃO, MATERIAL ELÉTRICO, MATERIAL HIDRÁULICO, FERRAMENTAS, MATERIAL DE PINTURAS, MATERIAIS DE PROTEÇÃO E SEGURANÇA EM GERAL E MATERIAL PARA REMENDO DE PNEUS E CÂMARAS, DESTINADOS À PMTS  
**Descrição:** LAMPADA 02 POLOS 24V - LAMPADA 02 POLOS 24V

**Data:** 17/10/2022 00:00  
**Modalidade:** PREGÃO PRESENCIAL  
**SRP:** SIM  
**Identificação:** 98000222  
**Lote/Item:** 1/403  
**Ata:** N/A  
**Fonte:** terrasanta.brasiltransparente.net/transparencia/  
**Quantidade:** 50  
**Unidade:** UND  
**UF:** PA



CNPJ	Razão Social do Fornecedor	Valor da Proposta Final
17.010.933/0001-62	A. F. BARBOSA COMERCIO & SERVICOS LTDA	R\$ 8,83
<b>*VENCEDOR*</b>		
Marca: Marca não informada Fabricante: Fabricante não informado Descrição: Descrição não informada		
<b>Estado:</b>	<b>Cidade:</b>	<b>Endereço:</b>
PA	Terra Santa	R OITO DE MAIO, 699
		<b>Telefone:</b>
		(93) 9127-6734
		<b>Email:</b>
		escritoriojulianobentes@hotmail.com

**Preço (Outros Entes Públicos) 3: Mediana das Propostas Finais**

R\$ 8,83

Inc. II Art. 5º da IN 73 de 05 de Agosto de 2020

**Órgão:** PREFEITURA MUNICIPAL DE TERRA SANTA  
**Objeto:** REGISTRO DE PREÇOS PARA FUTURA OU EVENTUAL AQUISIÇÃO DE MATERIAL DE CONSTRUÇÃO, MATERIAL ELÉTRICO, MATERIAL HIDRÁULICO, FERRAMENTAS, MATERIAL DE PINTURAS, MATERIAIS DE PROTEÇÃO E SEGURANÇA EM GERAL E MATERIAL PARA REMENDO DE PNEUS E CÂMARAS, DESTINADOS À PMTS  
**Descrição:** LAMPADA 02 POLOS 24V - LAMPADA 02 POLOS 24V

**Data:** 17/10/2022 00:00  
**Modalidade:** PREGÃO PRESENCIAL  
**SRP:** SIM  
**Identificação:** 98000222  
**Lote/Item:** 1/403  
**Ata:** N/A  
**Fonte:** terrasanta.brasiltransparente.net/transparencia/  
**Quantidade:** 50  
**Unidade:** UND  
**UF:** PA

CNPJ	Razão Social do Fornecedor	Valor da Proposta Final
17.010.933/0001-62	A. F. BARBOSA COMERCIO & SERVICOS LTDA	R\$ 8,83
<b>*VENCEDOR*</b>		
Marca: Marca não informada Fabricante: Fabricante não informado Descrição: Descrição não informada		
<b>Estado:</b>	<b>Cidade:</b>	<b>Endereço:</b>
PA	Terra Santa	R OITO DE MAIO, 699
		<b>Telefone:</b>
		(93) 9127-6734
		<b>Email:</b>
		escritoriojulianobentes@hotmail.com

**Item 51: ACELERADOR VOLKS 15 190 ONIBUS**

Preço Estimado: R\$ 2.052,19 (un)      Percentual: -      Preço Máximo: R\$ 2.052,19      Média dos Preços Obtidos: R\$ 2.052,19

Quantidade	Descrição	Observação
4 Unidades	ACELERADOR VOLKS 15 190 ONIBUS	



Relatório gerado no dia 03/10/2023 09:04:14 (IP: 45.224.110.191)  
 Código Validação: yJYtGm3%2bg8h5qQPSIZkNI7AjobNVU%2bCg1uUux2hZUqHU8nPtm6WA%3d%3d  
<http://www.bancodeprecos.com.br/CertificadoAutenticidade?token=yJYtGm3%252bg8h5qQPSIZkNI7AjobNVU%252bCg1uUux2hZUqHU8nPtm6WA%253d%253d>

**Preço (Outros Entes Públicos) 1: Mediana das Propostas Finais**

R\$ 2.192,12

*Inc. II Art. 5º da IN 73 de 05 de Agosto de 2020*

**Órgão:** Prefeitura Municipal de Rolândia - PR  
**Objeto:** A presente licitação tem como objeto o registro de preços para a eventual Aquisição de Peças de Veículos Pesados, com as características descritas no Anexo I.  
**Descrição:** CJ ALAVANCA ACELERADOR - CJ ALAVANCA ACELERADOR

**Data:** 27/01/2023 13:30  
**Modalidade:** PREGÃO ELETRÔNICO  
**SRP:** SIM  
**Identificação:** 16075\_152023  
**Lote/Item:** 3/98  
**Ata:** Link Ata  
**Fonte:** <https://comprasbr.com.br/>  
**Quantidade:** 1  
**Unidade:** Und  
**UF:** PR



CNPJ	Razão Social do Fornecedor	Valor da Proposta Final
80.052.277/0001-05 *VENCEDOR*	TRATORLON - PECAS E SERVICOS LTDA	R\$ 2.192,12
<b>Marca:</b> CAT <b>Fabricante:</b> Fabricante não informado <b>Modelo:</b> CAT <b>Descrição:</b> Descrição não informada		
<b>Estado:</b> PR	<b>Cidade:</b> Cambé	<b>Endereço:</b> RUA VINTE E DOIS DE ABRIL, 167
	<b>Telefone:</b> (43) 3251-1734 / (43) 3324-7571	<b>Email:</b> tratorlon@gmail.com

**Preço Site de Domínio Amplo 1**

R\$ 2.117,12

*Inc. III Art. 5º da IN 73 de 05 de Agosto de 2020*

**Site:** Acelera Peças  
**Produto:** Pedal Eletrônico do Acelerador LNG 30-019  
**Descrição:** Anexo 72  
**Data/Hora Inclusão:** 02/10/2023 18:12:03  
**CNPJ:**  
**Telefone:**  
**Url:** <https://www.acelerapecas.com.br/p/6497504/pedal-eletronico-do-acelerador-lng-30-019-unitario>

**Preço Site de Domínio Amplo 2**

R\$ 1.847,32

*Inc. III Art. 5º da IN 73 de 05 de Agosto de 2020*

**Site:** Apta Caminhões e Ônibus  
**Produto:** Pedal do acelerador com modulo eletronico Original Volkswagen  
**Descrição:** Anexo 73  
**Data/Hora Inclusão:** 02/10/2023 18:12:38  
**CNPJ:**  
**Telefone:**  
**Url:** <https://www.loja.aptacaminhoes.com.br/pedal-do-a?srsitid=Afm80ooja9z7WvuSHpE9Xh1TKGostyQS6PGwXm3j88pidv-rV-9oBCJBISYk>

**Item 52: PNEU 295/80R 22,5**

<b>Preço Estimado:</b> R\$ 3.116,33 (un)	<b>Percentual:</b> -	<b>Preço Máximo:</b> R\$ 3.116,33	<b>Média dos Preços Obtidos:</b> R\$ 3.116,33
Quantidade	Descrição	Observação	
10 Unidades	PNEU 295/80R 22,5		



**Preço (Outros Entes Públicos) 1: Mediana das Propostas Finais**

R\$ 2.599,00

Inc. II Art. 5º da IN 73 de 05 de Agosto de 2020

**Órgão:** PREFEITURA MUNICIPAL DE PIACATU  
**Objeto:** AQUISIÇÃO DE PNEUS  
**Descrição:** PNEU 295/80R/22,5 - , 5 ANOS DE GARANTIA, 4 CINTAS DE AÇO, PROFUNDIDADE DE BORRACHA MINIMA DE 14,0MM, CAPACIDADE DE CARGA MINIMA DE 3250/3000, INDICE DE VELOCIDADE "L". - PNEU 295/80R/22,5 - , 5 ANOS DE GARANTIA, 4 CINTAS DE AÇO, PROFUNDIDADE DE BORRACHA MINIMA DE 14,0MM, CAPACIDADE DE CARGA MINIMA DE 3250/3000, INDICE DE VELOCIDADE "L".

**Data:** 09/08/2023 00:00  
**Modalidade:** PREGÃO PRESENCIAL  
**SRP:** SIM  
**Identificação:** 00005423  
**Lote/Item:** 1/5  
**Ata:** Link Ata  
**Fonte:** 200.159.27.186:5656/transparencia /  
**Quantidade:** 16  
**Unidade:** UND  
**UF:** SP

CNPJ	Razão Social do Fornecedor	Valor da Proposta Final
47.043.897/0001-02	SANTANA DISTRIBUICAO COMERCIO E SERVICOS LTDA *VENCEDOR*	R\$ 2.599,00
<p><b>Marca:</b> Marca não informada  <b>Fabricante:</b> Fabricante não informado  <b>Descrição:</b> Descrição não informada</p>		
<b>Estado:</b> SP	<b>Cidade:</b> Dracena	<b>Endereço:</b> AV JOSE BONIFACIO, 2020
<b>Telefone:</b> (47) 9620-7324	<b>Email:</b> henrycksantana@hotmail.com	



**Preço (Outros Entes Públicos) 2: Mediana das Propostas Finais**

R\$ 2.550,00

Inc. II Art. 5º da IN 73 de 05 de Agosto de 2020

**Órgão:** Prefeitura Municipal de Itauna do Sul  
**Objeto:** AQUISIÇÃO EMERGENCIAL DE PNEU 295/80R22,5 LISO COM CÂMERA DE AR E PROTETOR  
**Descrição:** PNEU NOVO 295/80R 22,5 LISO COM CÂMERA DE AR E PROTETOR. - PNEU NOVO 295/80R 22,5 LISO COM CÂMERA DE AR E PROTETOR.

**Data:** 31/03/2023 15:30  
**Modalidade:** Processo dispensa  
**SRP:** NÃO  
**Identificação:** PMDIDS-332023-Processo dispensa  
**Lote/Item:** 1/1  
**Ata:** N/A  
**Fonte:** itaunadosulpr.equipiano.com.br:7474/transparencia/licitacoes  
**Quantidade:** 5  
**Unidade:** UNID  
**UF:** PR

CNPJ	Razão Social do Fornecedor	Valor da Proposta Final
01.179.914/0001-24	TEREZA PNEUS LTDA *VENCEDOR*	R\$ 2.550,00
<p><b>Marca:</b> Marca não informada  <b>Fabricante:</b> Fabricante não informado  <b>Descrição:</b> Descrição não informada</p>		
<b>Estado:</b> PR	<b>Cidade:</b> Curitiba	<b>Endereço:</b> R FRANCISCO NUNES, 432
<b>Nome de Contato:</b> IVERSON	<b>Telefone:</b> (41) 3333-4322	<b>Email:</b> licitacoes@terezapneus.com.br

**Preço (Outros Entes Públicos) 3: Mediana das Propostas Finais**

R\$ 4.200,00

Inc. II Art. 5º da IN 73 de 05 de Agosto de 2020



Órgão: MUNICÍPIO DE SANTA MARIA DO SUAÇUÍ/MG

Data: 28/02/2023 08:00

Objeto: Registro de Preços para futura e eventual aquisição de Pneus novos, Câmaras Protetor, para reposição da frota de veículos do Transporte Escolar Municipal e demais veículos da Pref. Municipal a serem usadas de acordo com a necessidade da contratante

Modalidade: PREGÃO ELETRÔNICO

SRP: SIM

Identificação: 57950

Lote/Item: 29/29

Ata: Link Ata

Fonte: licitanet.com.br

Quantidade: 70

Unidade: Unidade

UF: MG

Descrição: Pneu 295/80R 22 - Pneu 295/80R 22,5 MISTO sem câmara



CNPJ	Razão Social do Fornecedor	Valor da Proposta Final		
38.130.509/0001-21	COELHO PECAS AUTOMOTIVAS LTDA	R\$ 4.200,00		
*VENCEDOR*				
Marca: Marca não informada				
Fabricante: Fabricante não informado				
Descrição: Descrição não informada				
Estado:	Cidade:	Endereço:	Telefone:	Email:
MG	Governador Valadares	AV ITALIA, 465	(33) 3025-6764	coelhopecas2021@outlook.com

### Item 53: BICO INJETOR - MOTOR MWM

Preço Estimado: R\$ 201,99 (un)

Percentual: -

Preço Máximo: R\$ 201,99

Média dos Preços Obtidos: R\$ 201,99

Quantidade	Descrição	Observação
4 Unidades	BICO INJETOR - MOTOR MWM	

Preço (Outros Entes Públicos) 1: Mediana das Propostas Finais

R\$ 220,00

Inc. II Art. 5º da IN 73 de 05 de Agosto de 2020

Órgão: Secretaria Municipal da Saúde

Data: 13/03/2023 00:00

Objeto: Contratação de empresa para prestação de serviços e fornecimento de peças para manutenção e conservação do CAMINHÃO ALX-4655, da Secretaria Municipal de Obras e Serviços Públicos, conforme Termo de Formalização de Dispensa.

Modalidade: DISPENSA

SRP: NÃO

Identificação: 00004823

Lote/Item: 1/2

Ata: N/A

Fonte: portal.pmtresarroios.com.br:8079/transparencia/

Quantidade: 6

Unidade: UN

UF: RS

Descrição: BICO INJETOR - BICO INJETOR

CNPJ	Razão Social do Fornecedor	Valor da Proposta Final		
04.258.058/0001-90	BOMBAS INJETORAS DIESEL GALLI SANTO EXPEDITO LTDA	R\$ 220,00		
*VENCEDOR*				
Marca: Marca não informada				
Fabricante: Fabricante não informado				
Descrição: Descrição não informada				
Estado:	Cidade:	Endereço:	Telefone:	Email:
RS	Erechim	R JOSE REINALDO ANGONEZZE, 512	(54) 3522-3128	bombasgalli@hotmail.com

Preço (Outros Entes Públicos) 2: Mediana das Propostas Finais

R\$ 216,65

Inc. II Art. 5º da IN 73 de 05 de Agosto de 2020



Órgão: Prefeitura Municipal de Terra Rica - PR  
Objeto: Registro de preço para peças e serviços para reparo de bombas injetoras e injeção eletrônica da frota municipal  
Descrição: BICO INJETOR - BICO INJETOR

Data: 24/02/2023 09:01  
Modalidade: PREGÃO ELETRÔNICO  
SRP: SIM  
Identificação: 16691\_032023  
Lote/Item: 4/3  
Ata: Link Ata  
Fonte: <https://comprasbr.com.br/>  
Quantidade: 4  
Unidade: UNID  
UF: PR



CNPJ	Razão Social do Fornecedor	Valor da Proposta Final
79.045.845/0001-53 *VENCEDOR*	FUJIKAWA COMERCIO DE BOMBAS INJETORAS LTDA	R\$ 216,65
Marca: bosch Fabricante: Fabricante não informado Descrição: Descrição não informada		
Estado: PR	Cidade: Paranavaí	Endereço: AV HEITOR ALENCAR FURTADO, 7188

Preço (Outros Entes Públicos) 3: Mediana das Propostas Finais R\$ 169,33

Inc. II Art. 5º da IN 73 de 05 de Agosto de 2020

Órgão: Prefeitura Municipal de Terra Rica - PR  
Objeto: Registro de preço para peças e serviços para reparo de bombas injetoras e injeção eletrônica da frota municipal  
Descrição: BICO INJETOR - BICO INJETOR

Data: 24/02/2023 09:01  
Modalidade: PREGÃO ELETRÔNICO  
SRP: SIM  
Identificação: 16691\_032023  
Lote/Item: 12/2  
Ata: Link Ata  
Fonte: <https://comprasbr.com.br/>  
Quantidade: 4  
Unidade: UNID  
UF: PR

CNPJ	Razão Social do Fornecedor	Valor da Proposta Final
79.045.845/0001-53 *VENCEDOR*	FUJIKAWA COMERCIO DE BOMBAS INJETORAS LTDA	R\$ 169,33
Marca: bosch Fabricante: Fabricante não informado Descrição: Descrição não informada		
Estado: PR	Cidade: Paranavaí	Endereço: AV HEITOR ALENCAR FURTADO, 7188

#### Item 54: CHAVES MECÂNICAS DIVERSAS - MÁQUINAS PESADAS

Preço Estimado: R\$ 335,66 (un) Percentual: - Preço Máximo: R\$ 335,66 Média dos Preços Obtidos: R\$ 335,66

Quantidade	Descrição	Observação
30 Unidades	CHAVES MECÂNICAS DIVERSAS - MÁQUINAS PESADAS	

Preço (Compras Governamentais) 1: Mediana das Propostas Finais R\$ 345,01

Inc. I Art. 5º da IN 73 de 05 de Agosto de 2020



Órgão: PREFEITURA MUNICIPAL DE TUPASSI/PR

Data: 17/04/2023 09:00

Objeto: Registro de Preços para futuras e eventuais aquisições de: Lote 01: Material Elétrico; Lote 02: Material de Proteção e Segurança; Lote 03: Produtos para Pintura; Lote 04: Ferramentas; Lote 05: Material de Construção; e Lote 06: Tubos de Concreto - Galerias e Bueiros. A entrega será de forma parcelada, de acordo com as necessidades da contratante, num período de 12 (doze) meses a contar da assinatura da Ata.

Modalidade: Pregão Eletrônico

SRP: SIM

Identificação: N°Pregão:72023 / UASG:987993

Lote/Item: /373

Ata: [Link Ata](#)

Descrição: **Jogo chave** - Jogo Chave Material: Aço Cromo Vanádio , Tipo: Combinada , Quantidade Peças: 17 , Aplicação: Manutenção Equipamento Mecânico / Eletrônico , Componentes: De 6 A 22 Mm

Adjudicação: 01/06/2023 17:44

Homologação: 06/06/2023 08:45

Fonte: [www.comprasgovernamentais.gov.br](http://www.comprasgovernamentais.gov.br)

CatMat: 286755 - JOGO CHAVE

Quantidade: 5

Unidade: Jogo

UF: PR



CNPJ	Razão Social do Fornecedor	Valor da Proposta Final
76.780.014/0001-37 *VENCEDOR*	COMERCIO DE MATERIAIS DE CONSTRUCAO BORRASCA LTDA	R\$ 330,00
Marca: WORKER Fabricante: WORKER Modelo: JOGO DE CHAVE COMBINADA 16 PC Descrição: Jogo de chave combinada 1/4 a 1.1/4 16 Peças. Material: Aço Fabricadas conforme normas DIN 3113 forma A, ISO 3318 e ISO 7738 Posição da cabeça (lado estrela) 15° Posição da boca 15° Acabamento cromado fosco Aço cromo-vanádio		
Estado: PR	Cidade: Tupãssi	Endereço: AVENIDA PRESIDENTE CASTELO BRANCO, 65
		Telefone: (44) 3544-1239
07.514.710/0001-89	VARGAS COMERCIO DE FERRAMENTAS LTDA	R\$ 345,01
Marca: profield Fabricante: profield Modelo: profield Descrição: Jogo Chave Material: Aço Cromo Vanádio , Tipo: Combinada , Quantidade Peças: 17 , Aplicação: Manutenção Equipamento Mecânico / Eletrônico , Componentes: De 6 A 22 Mm		
Endereço:	Nome de Contato: Edson Roberto Mutti Vargas	Telefone: (41) 3527-5325
		Email: officer@officernet.com.br
29.216.954/0001-18	SOLUCOES NORTE ENGENHARIA, CONSTRUÇÕES E COMERCIO EIRELI	R\$ 24.991,00
Marca: JOGO CHAVE Fabricante: JOGO CHAVE Modelo: JOGO CHAVE Descrição: JOGO CHAVE, MATERIAL AÇO CROMO VANÁDIO, TIPO COMBINADA, QUANTIDADE PEÇAS 17, APLICAÇÃO MANUTENÇÃO EQUIPAMENTO MECÂNICO/ ELETRÔNICO, COMPONENTES DE 6 A 22 MM		
Estado: RO	Cidade: Porto Velho	Endereço: R MIGUEL CALMON, 3905
		Telefone: (69) 3301-5863
		Email: solucoesnorte@solucoesnorte.com.br

Preço (Compras Governamentais) 2: Mediana das Propostas Finais

R\$ 309,70

Inc. I Art. 5º da IN 73 de 05 de Agosto de 2020

Órgão: MINISTÉRIO DA SAÚDE

FUNDAÇÃO OSWALDO CRUZ

Instituto de Tecnologia em Imunobiológicos Bio Manguinhos

Objeto: Aquisição de Ferramentas sem marcas.

Descrição: **Jogo Chave** - Jogo Chave Material: Aço Cromo Vanádio , Componentes: De 6 A 22 Mm , Aplicação: Manutenção Equipamento Mecânico / Eletrônico , Quantidade Peças: 17 , Tipo: Combinada

CatMat: 286755 - JOGO CHAVE

Data: 15/03/2023 09:00

Modalidade: Pregão Eletrônico

SRP: NÃO

Identificação: N°Pregão:252023 / UASG:254445

Lote/Item: /10

Ata: [Link Ata](#)

Adjudicação: 16/03/2023 16:51

Homologação: 20/03/2023 09:32

Fonte: [www.comprasgovernamentais.gov.br](http://www.comprasgovernamentais.gov.br)

Quantidade: 16

Unidade: Unidade

UF: RJ





CNPJ	Razão Social do Fornecedor	Valor da Proposta Final
40.359.757/0001-90 *VENCEDOR*	I C DE SOUSA COMERCIO E SERVICOS	R\$ 131,25
Marca: NOVE 54 Fabricante: NOVE 54 Modelo: NOVE 54 Descrição: Jogo Chave - Jogo Chave Material: Aço Cromo Vanádio , Componentes: De 6 A 22 Mm , Aplicação: Manutenção Equipamento Mecânico / Eletrônico , Quantidade Peças: 17 , Tipo: Combinada		
Estado: DF	Cidade: Brasília	Endereço: AVENIDA PAU BRASIL LOTE, 06
	Nome de Contato: Israel	Telefone: (61) 9619-1657
		Email: licitacao@oplicitacoes.com.br
10.463.704/0001-54	AGRA COMERCIO DE FERRAMENTAS EIRELI	R\$ 160,31
Marca: LOYAL Fabricante: LOYAL Modelo: COMBINADA Descrição: CHAVE, CÔMBINADA (JG);6-22MM;17CHAVES. JOGO DE CHAVE COMBINADA; COMPOSTO POR 17 CHAVES: 6, 7, 8, 9, 10, 11, 12, 13, 14, 15, 16, 17, 18, 19, 20, 21 E 22MM; BOCA E ESTRELA DRIVE COM MESMA MEDIDA		
Estado: PB	Cidade: Campina Grande	Endereço: R VIGOLVINO WANDERLEY, 112
	Nome de Contato: Helson	Telefone: (83) 99372-2003
		Email: kthaga@yahoo.com.br
42.240.841/0001-16	FOX STORE LTDA	R\$ 160,31
Marca: LOTUS Fabricante: LOTUS Modelo: LOTUS Descrição: CHAVE, COMBINADA (JG); 6-22MM; 17 CHAVES.		
Estado: ES	Cidade: Conceição do Castelo	Endereço: R DAS ACUCENAS, 26
	Nome de Contato: Vanessa	Telefone: (28) 99986-7515
		Email: licitar.fox@gmail.com
07.514.710/0001-89	VARGAS COMERCIO DE FERRAMENTAS LTDA	R\$ 262,50
Marca: profield Fabricante: profield Modelo: profield Descrição: JOGO CHAVE, MATERIAL AÇO CROMO VANÁDIO, TIPO COMBINADA, QUANTIDADE PEÇAS 17, APLICAÇÃO MANUTENÇÃO EQUIPAMENTO MECÂNICO/ ELETRÔNICO, COMPONENTES DE 6 A 22 MM		
Endereço:	Nome de Contato: Edson Roberto Mutti Vargas	Telefone: (41) 3527-5325
		Email: officer@officernet.com.br
42.440.902/0001-99	OLIVEIRA FERRAMENTAS LTDA	R\$ 280,34
Marca: GEDORE RED Fabricante: GEDORE RED Modelo: COMBINADO Descrição: Jogo Chave Material: Aço Cromo Vanádio , Componentes: De 6 A 22 Mm , Aplicação: Manutenção Equipamento Mecânico / Eletrônico , Quantidade Peças: 17 , Tipo: Combinada		
Estado: SP	Cidade: São Paulo	Endereço: R JOÃO CRISPINIANO SOARES, 496
	Nome de Contato: Nei	Telefone: (11) 99897-9269
		Email: nei@irmaosoliveira.net
35.236.131/0001-57	GGV COMERCIAL EIRELI	R\$ 309,70
Marca: TRAMONTINA Fabricante: TRAMONTINA Modelo: 44660217 Descrição: CHAVE,COMBINADA (JG);6-22MM;17CHAVES - JOGO DE CHAVE COMBINADA; COMPOSTO POR 17 CHAVES: 6, 7, 8, 9, 10, 11, 12, 13, 14, 15, 16, 17, 18, 19, 20, 21 E 22MM; BOCA E ESTRELA DRIVE COM MESMA MEDIDA		
Estado: SP	Cidade: São Paulo	Endereço: PC COMTE EDUARDO DE OLIVEIRA, 279
	Nome de Contato: THIAGO	Telefone: (11) 2934-2256
		Email: ggvt@terra.com.br
30.248.108/0001-69	COMERCIAL LUBI EIRELI	R\$ 326,00
Marca: TRAMONTINA Fabricante: TRAMONTINA Modelo: TRAMONTINA Descrição: Jogo Chave Material: Aço Cromo Vanádio , Componentes: De 6 A 22 Mm , Aplicação: Manutenção Equipamento Mecânico / Eletrônico , Quantidade Peças: 17 , Tipo: Combinada		
Estado: RJ	Cidade: Nova Iguaçu	Endereço: AV CARLOS MARQUES ROLLO, 1150
		Telefone: (21) 2796-4609
		Email: josecarloscontabil@oi.com.br



CNPJ Razão Social do Fornecedor  
20.795.155/0001-79 INFANTARIA COMERCIAL EIRELI



Valor da Proposta Final  
R\$ 349,95

Marca: tramontina  
Fabricante: tramontina  
Modelo: 44660/217  
Descrição: CHAVE, COMBINADA (JG); 6-22MM; 17 CHAVES JOGO DE CHAVE COMBINADA; COMPOSTO POR 17 CHAVES: 6, 7, 8, 9, 10, 11, 12, 13, 14, 15, 16, 17, 18, 19, 20, 21 E 22MM, BCCA E ESTRELA DRIVE COM MESMA MEDIDA

Estado: SC Cidade: Blumenau Endereço: R IRMGARD CARL, 125 Nome de Contato: ALISSON Telefone: (47) 3037-1021 Email: infantaria@infantariacomercial.com.br

40.349.290/0001-06 NP COMERCIO E REPRESENTACOES LTDA R\$ 400,00

Marca: GEDORE  
Fabricante: GEDORE  
Modelo: R09105017  
Descrição: Jogo Chave Material: Aço Cromo Vanádio, Componentes: De 6 A 22 Mm, Aplicação: Manutenção Equipamento Mecânico / Eletrônico, Quantidade Peças: 17, Tipo: Combinada

Estado: RJ Cidade: Nova Iguaçu Endereço: R ALGODAO, S/N Telefone: (21) 7034-7922/ (21) 8139-3490 Email: j.rib@hotmail.com

32.319.258/0002-22 EQUIPA RIO CONSTRUCOES COMERCIO E EQUIPAMENTOS LTDA R\$ 1.128,00

Marca: TRAMONTINA  
Fabricante: TRAMONTINA  
Modelo: 44660/222  
Descrição: Chave, combinada (JG); 6-22MM; 17 Chaves VALIDADE DA PROPOSTA: 60 (sessenta) dias.

Estado: RJ Cidade: Rio de Janeiro Endereço: EST DA CACUIA, 00704 Nome de Contato: MATHEUS Telefone: (21) 3546-2529 Email: comercial@parafusilha.com.br

13.395.341/0001-55 ELIANDRO JOSE MACHADO COMERCIO E SERVICOS R\$ 1.134,20

Marca: NOLL  
Fabricante: NOLL  
Modelo: 408,0001 / 12 PEÇAS  
Descrição: Jogo Chave Material: Aço Cromo Vanádio, Componentes: De 6 A 22 Mm, Aplicação: Manutenção Equipamento Mecânico / Eletrônico, Quantidade Peças: 12, Tipo: Combinada -

Estado: SP Cidade: Sertãozinho Endereço: R CORONEL FRANCISCO SCHMIDT, 2463 Nome de Contato: ROSANGELA Telefone: (16) 3041-1553 Email: comercial@ejmmedservice.com

### Preço (Compras Governamentais) 3: Mediana das Propostas Finais

R\$ 352,28

Inc. I Art. 5º da IN 73 de 05 de Agosto de 2020

Órgão: Governo do Estado de Mato Grosso  
SERVIÇO DE SANEAMENTO AMBIENTAL ÁGUAS DO PANTANAL

Objeto: Futura e eventual aquisição de ferramentas e materiais diversos parte 2, a fim de atender as necessidades do serviço de saneamento ambiental águas do pantanal.

Descrição: Jogo chave - Material: Aço Cromo Vanádio, Componentes: De 6 A 22 Mm, Aplicação: Manutenção Equipamento Mecânico / Eletrônico, Quantidade Peças: 17, Tipo: Combinada,

CatMat: 286755 - JOGO CHAVE

Data: 02/12/2022 09:00

Modalidade: Pregão Eletrônico

SRP: SIM

Identificação: N°Pregão:222022 / UASG:927190

Lote/Item: /53

Ata: Link Ata

Adjudicação: 08/12/2022 16:04

Homologação: 09/12/2022 11:12

Fonte: www.comprasgovernamentais.gov.br

Quantidade: 10

Unidade: Unidade

UF: MT





CNPJ

Razão Social do Fornecedor



Valor da Proposta Final

40.032.973/0001-27 NACIONAL MATERIAIS PARA CONSTRUCAO EIRELI

R\$ 257,93

\*VENCEDOR\*

Marca: FERTAK

Fabricante: FERTAK

Modelo: FERTAK

Descrição: JOGO DE CHAVE COMBINADA – JOGO DE CHAVE COMBINADA DE 06 – 22. CARACTERÍSTICAS: CHAVES FABRICADAS EM AÇO VANÁDIO; ACABAMENTO NIQUELADO CROMADO E POLIDO; CHAVE DO TIPO COMBINADA COM UM LADO BOCA E OUTRO UNIT DRIVE CONTENDO A MESMA MEDIDAS DE AMBOS OS LADOS; PERFIL ESTRIADOS COM CANTOS ARREDONDADOS; JOGO DE 06 – 22 MM COM 17 PEÇAS (6, 7, 8, 9, 10, 11, 12, 13, 14, 15, 16, 17, 18, 19, 20, 21, 22). GARANTIA MÍNIMA DE NOVENTA DIAS.

Estado:	Cidade:	Endereço:	Nome de Contato:	Telefone:	Email:
MT	Cáceres	R GENERAL OSORIO, 1573	Jeferson	(65) 3223-6338	nacionalmatconstrucao@gmail.com

29.567.496/0001-61 A. PEREIRA LEITE MATERIAIS PARA CONSTRUCAO

R\$ 336,28

Marca: LITH

Fabricante: LITH

Modelo: LITH

Descrição: Jogo chave - Material: Aço Cromo Vanádio, Componentes: De 6 A 22 Mm, Aplicação: Manutenção Equipamento Mecânico / Eletrônico, Quantidade Peças: 17, Tipo: Combinada,

Estado:	Cidade:	Endereço:	Nome de Contato:	Telefone:	Email:
MT	Cuiabá	R VINTE E CINCO, 27	ALEXANDRO	(65) 3052-3604	alexleite1@hotmail.com

10.942.831/0001-36 COMERCIAL VANGUARDEIRA EIRELI

R\$ 352,28

Marca: Tramontina

Fabricante: Tramontina

Modelo: 44660217

Descrição: JOGO DE CHAVE COMBINADA - JOGO DE CHAVE COMBINADA DE 06 - 22. CARACTERÍSTICAS: CHAVES FABRICADAS EM AÇO VANÁDIO; ACABAMENTO NIQUELADO CROMADO E POLIDO; CHAVE DO TIPO COMBINADA COM UM LADO BOCA E OUTRO UNIT DRIVE CONTENDO A MESMA MEDIDAS DE AMBOS OS LADOS; PERFIL ESTRIADOS COM CANTOS ARREDONDADOS; JOGO DE 06 - 22 MM COM 17 PEÇAS (6, 7, 8, 9, 10, 11, 12, 13, 14, 15, 16, 17, 18, 19, 20, 21, 22). GARANTIA MÍNIMA DE NOVENTA DIAS.

Estado:	Cidade:	Endereço:	Nome de Contato:	Telefone:	Email:
SC	Blumenau	R FRITZ SPERNAU, 1000	Edson	(47) 32321-2214	vanguardeira@vanguardeira.com.br

14.968.227/0001-30 FERGAVI COMERCIAL LTDA

R\$ 416,46

Marca: TRAMONTINA

Fabricante: TRAMONTINA

Modelo: TRAMONTINA

Descrição: JOGO DE CHAVE COMBINADA ? JOGO DE CHAVE COMBINADA DE 06 ? 22. CARACTERÍSTICAS: CHAVES FABRICADAS EM AÇO VANÁDIO; ACABAMENTO NIQUELADO CROMADO E POLIDO; CHAVE DO TIPO COMBINADA COM UM LADO BOCA E OUTRO UNIT DRIVE CONTENDO A MESMA MEDIDAS DE AMBOS OS LADOS; PERFIL ESTRIADOS COM CANTOS ARREDONDADOS; JOGO DE 06 ? 22 MM COM 17 PEÇAS (6, 7, 8, 9, 10, 11, 12, 13, 14, 15, 16, 17, 18, 19, 20, 21, 22). GARANTIA MÍNIMA DE NOVENTA DIAS.

Estado:	Cidade:	Endereço:	Nome de Contato:	Telefone:	Email:
SP	São Paulo	R SILVEIRA TAVARES, 112	DELSON	(11) 4301-7249	delson@fergavi.com

35.236.131/0001-57 GGV COMERCIAL EIRELI

R\$ 472,46

Marca: BELZER

Fabricante: BELZER

Modelo: 302402B

Descrição: JOGO DE CHAVE COMBINADA - JOGO DE CHAVE COMBINADA DE 06 - 22. CARACTERÍSTICAS: CHAVES FABRICADAS EM AÇO VANÁDIO; ACABAMENTO NIQUELADO CROMADO E POLIDO; CHAVE DO TIPO COMBINADA COM UM LADO BOCA E OUTRO UNIT DRIVE CONTENDO A MESMA MEDIDAS DE AMBOS OS LADOS; PERFIL ESTRIADOS COM CANTOS ARREDONDADOS; JOGO DE 06 - 22 MM COM 17 PEÇAS (6, 7, 8, 9, 10, 11, 12, 13, 14, 15, 16, 17, 18, 19, 20, 21, 22). GARANTIA MÍNIMA DE NOVENTA DIAS.

Estado:	Cidade:	Endereço:	Nome de Contato:	Telefone:	Email:
SP	São Paulo	PC COMTE EDUARDO DE OLIVEIRA, 279	THIAGO	(11) 2934-2256	ggv@terra.com.br



Relatório gerado no dia 03/10/2023 09:04:14 (IP: 45.224.110.191)

Código Validação: yJJYtGm3%2bg8h5qQPSfZkNI7AjbNVfU%2bCg1uUux2hZUqHU8nPm6WA%3d%3d

http://www.bancodeprecos.com.br/CertificadoAutenticidade?token=yJJYtGm3%252bg8h5qQPSfZkNI7AjbNVfU%252bCg1uUux2hZUqHU8nPm6WA%253d%253d

123 / 288

Item 55: CHAVE COMBINADA 23MM

Preço Estimado: R\$ 30,00 (un)

Percentual: -

Preço Máximo: R\$ 30,00

Média dos Preços Obtidos: R\$ 30,00

Quantidade	Descrição	Observação
5 Unidades	CHAVE COMBINADA 23MM	



**Preço (Outros Entes Públicos) 1: Mediana das Propostas Finais**

R\$ 30,00

*Inc. II Art. 5º da IN 73 de 05 de Agosto de 2020*

**Órgão:** Prefeitura Municipal de Franciscópolis  
SEC. MUN. OBRAS, VIAÇÃO E URBANISMO

**Data:** 19/05/2023 00:00

**Objeto:** EVENTUAL AQUISIÇÃO DE MATERIAIS DE CONSTRUÇÃO EM GERAL, PARA MANUTENÇÃO DAS ATIVIDADES DAS SECRETARIAS MUNICIPAIS DE FRANCISCÓPOLIS/MG

**Modalidade:** Pregão Presencial

**SRP:** NÃO

**Identificação:** 382023

**Lote/Item:** 117/3501

**Ata:** N/A

**Fonte:** pmfranciscopolis-transparencia.gp  
ecloud.com.br

**Quantidade:** 10

**Unidade:** UN - UNIDADE

**UF:** MG

**Descrição:** CHAVE COMBINADA 23MM - CHAVE COMBINADA 23MM

CNPJ	Razão Social do Fornecedor	Valor da Proposta Final
33.010.601/0001-34	CONSTRU NERES MATERIAL DE CONSTRUCAO EIRELI	R\$ 30,00
*VENCEDOR*		
Marca: Marca não informada Fabricante: Fabricante não informado Descrição: CHAVE COMBINADA 23MM		
Estado:	Cidade:	Endereço:
MG	Franciscópolis	R GETULIO VARGAS, 417
		Telefone:
		(33) 8849-5299
		Email:
		gilsimfranciscopolis@gmail.com

**Preço (Outros Entes Públicos) 2: Mediana das Propostas Finais**

R\$ 29,00

*Inc. II Art. 5º da IN 73 de 05 de Agosto de 2020*

**Órgão:** PREFEITURA MUNIC.DE STA.MERCEDES

**Data:** 20/04/2023 00:00

**Objeto:** Aquisição parcelada de materiais para construção a serem utilizados na realização de obras de reparos, melhorias e manutenção em prédios públicos, bem como, pontes e guias e sarjetas, no Município de Santa Mercedes e no Distrito de Terra Nova D' oeste, durante o exercício de 2023, com recursos próprios.

**Modalidade:** PREGÃO PRESENCIAL

**SRP:** NÃO

**Identificação:** 00002523

**Lote/Item:** 1/156

**Ata:** Link Ata

**Fonte:** 186.208.139.32:5656/transparencia

**Quantidade:** 2

**Unidade:** UND

**UF:** SP

**Descrição:** CHAVE COMBINADA 23MM - CHAVE COMBINADA 23MM

CNPJ	Razão Social do Fornecedor	Valor da Proposta Final
48.821.305/0001-90	MARCOS DE OLIVEIRA NOVAIS LTDA	R\$ 29,00
*VENCEDOR*		
Marca: Marca não informada Fabricante: Fabricante não informado Descrição: Descrição não informada		
Endereço:		



Preço (Outros Entes Públicos) 3: Mediana das Propostas Finais

Inc. II Art. 5º da IN 73 de 05 de Agosto de 2020



R\$ 31,00

Órgão: Município de Guanhães - MG

Data: 24/01/2023 09:00

Objeto: Registro de Preços para futura e eventual contratação de empresa do ramo pertinente para o fornecimento de material de construção, dentro das especificações de materiais utilizados para a área de Ferramentas.

Modalidade: PREGÃO ELETRÔNICO

SRP: SIM

Descrição: Chave combinada 23mm em aço cromo vanádio, acabamento cromado - Chave combinada 23mm em aço cromo vanádio, acabamento cromado

Identificação: 16147\_0432022

Lote/Item: 95/1

Ata: [Link Ata](#)

Fonte: <https://comprasbr.com.br/>

Quantidade: 40

Unidade: UN

UF: MG

CNPJ	Razão Social do Fornecedor	Valor da Proposta Final
22.902.202/0001-61	MEGA COMERCIO DE MATERIAIS ELETRICOS EIRELI	R\$ 31,00
*VENCEDOR*		
Marca: FERTAK Fabricante: Fabricante não informado Modelo: 23MM Descrição: Descrição não informada		
Estado:	Cidade:	Endereço:
MG	Contagem	R DEZOITO, 315
Telefone:	Email:	
(31) 3393-5019	orgmsl@orgmsl.com.br	

Item 56: CHAVE COMBINADA 24MM

Preço Estimado: R\$ 34,46 (un)

Percentual: -

Preço Máximo: R\$ 34,46

Média dos Preços Obtidos: R\$ 34,46

Quantidade	Descrição	Observação
5 Unidades	CHAVE COMBINADA 24MM	

Preço (Outros Entes Públicos) 1: Mediana das Propostas Finais

Inc. II Art. 5º da IN 73 de 05 de Agosto de 2020

R\$ 31,00

Órgão: Prefeitura Municipal de Franciscópolis  
SEC. MUN. OBRAS, VIAÇÃO E URBANISMO

Data: 19/05/2023 00:00

Objeto: EVENTUAL AQUISIÇÃO DE MATERIAIS DE CONSTRUÇÃO EM GERAL, PARA MANUTENÇÃO DAS ATIVIDADES DAS SECRETARIAS MUNICIPAIS DE FRANCISCÓPOLIS/MG

Modalidade: Pregão Presencial

SRP: NÃO

Descrição: CHAVE COMBINADA 24MM - CHAVE COMBINADA 24MM

Identificação: 382023

Lote/Item: 118/3502

Ata: N/A

Fonte: [pmfranciscopolis-transparencia.gpecloud.com.br](http://pmfranciscopolis-transparencia.gpecloud.com.br)

Quantidade: 10

Unidade: UN - UNIDADE

UF: MG

CNPJ	Razão Social do Fornecedor	Valor da Proposta Final
33.010.601/0001-34	CONSTRU NERES MATERIAL DE CONSTRUCAO EIRELI	R\$ 31,00
*VENCEDOR*		
Marca: Marca não informada Fabricante: Fabricante não informado Descrição: CHAVE COMBINADA 24MM		
Estado:	Cidade:	Endereço:
MG	Franciscópolis	R GETULIO VARGAS, 417
Telefone:	Email:	
(33) 8849-5299	gilsimfranciscopolis@gmail.com	



Preço (Outros Entes Públicos) 2: Mediana das Propostas Finais

Inc. II Art. 5º da IN 73 de 05 de Agosto de 2020



R\$ 33,78

Órgão: Município de Guanhães - MG

Data: 24/01/2023 09:00

Objeto: Registro de Preços para futura e eventual contratação de empresa do ramo pertinente para o fornecimento de material de construção, dentro das especificações de materiais utilizados para a área de Ferramentas.

Modalidade: PREGÃO ELETRÔNICO

SRP: SIM

Descrição: Chave combinada 24mm em aço cromo vanádio, acabamento cromado - Chave combinada 24mm em aço cromo vanádio, acabamento cromado

Identificação: 16147\_0432022

Lote/Item: 96/1

Ata: [Link Ata](#)

Fonte: <https://comprasbr.com.br/>

Quantidade: 40

Unidade: UN

UF: MG

CNPJ	Razão Social do Fornecedor	Valor da Proposta Final
22.902.202/0001-61 *VENCEDOR*	MEGA COMERCIO DE MATERIAIS ELETRICOS EIRELI	R\$ 33,78
Marca: DISMA Fabricante: Fabricante não informado Modelo: 24MM Descrição: Descrição não informada		
Estado: MG	Cidade: Contagem	Endereço: R DEZOITO, 315
	Telefone: (31) 3393-5019	Email: orgmsl@orgmsl.com.br

Preço (Outros Entes Públicos) 3: Mediana das Propostas Finais

Inc. II Art. 5º da IN 73 de 05 de Agosto de 2020

R\$ 38,60

Órgão: Município de Iguatu

Data: 27/10/2022 09:00

Objeto: Aquisição de Ferramentas para atendimento da Secretaria Municipal de Viação, Obras e Serviços Públicos.

Modalidade: Processo dispensa

SRP: NÃO

Descrição: Chave combinada 24mm - Chave combinada 24mm

Identificação: MDI-1092022-Processo dispensa

Lote/Item: 1/16

Ata: N/A

Fonte: 186.224.65.91:7474/transparencia/licitacoes

Quantidade: 1

Unidade: UN

UF: PR

CNPJ	Razão Social do Fornecedor	Valor da Proposta Final
11.478.444/0001-53 *VENCEDOR*	MACEROL ROLAMENTOS E ABRASIVOS LTDA	R\$ 38,60
Marca: Marca não informada Fabricante: Fabricante não informado Descrição: Descrição não informada		
Estado: PR	Cidade: Cascavel	Endereço: AV PRESIDENTE TANCREDO NEVES, 1011
	Telefone: (45) 3039-1266	Email: gerencial@macerol.com.br

Item 57: CHAVE COMBINADA 26 MM

Preço Estimado: R\$ 42,00 (un)

Percentual: -

Preço Máximo: R\$ 42,00

Média dos Preços Obtidos: R\$ 42,00

Quantidade	Descrição	Observação
5 Unidades	CHAVE COMBINADA 26 MM	



Relatório gerado no dia 03/10/2023 09:04:14 (IP: 45.224.110.191)  
 Código Validação: yJYtGm3%2bg8h5qQPSfZkNI7AjbNVfU%2bCg1uUux2hZUqHU8nPtm6WA%3d%3d  
<http://www.bancodeprecos.com.br/CertificadoAutenticidade?token=yJYtGm3%252bg8h5qQPSfZkNI7AjbNVfU%252bCg1uUux2hZUqHU8nPtm6WA%253d%253d>

Órgão: MINISTÉRIO DA DEFESA  
COMANDO DA MARINHA  
Secretaria Geral da Marinha  
Diretoria de Abastecimento  
Centro de Obtenção da Marinha no Rio de Janeiro

Objeto: Aquisição de Ferramentas e Materiais Elétricos..

Descrição: Chave combinada - CHAVE COMBINADA 26 MM

CatMat: 462866 - CHAVE COMBINADA



Data: 05/10/2022 10:00  
Modalidade: Pregão Eletrônico  
SRP: SIM  
Identificação: NºPregão:1402021 / UASG:771300  
Lote/Item: /26  
Ata: Link Ata  
Fonte: www.comprasgovernamentais.gov.br  
Quantidade: 674  
Unidade: UNIDADE  
UF: RJ

CNPJ	Razão Social do Fornecedor	Valor da Proposta Final
46.367.384/0001-86 *VENCEDOR*	POMPEIA COMERCIO VAREJISTA E ATACADISTA DE TINTAS E FERRAMENTAS LTDA	R\$ 19,00
<p>Marca: MTX Fabricante: MTX Modelo: MTX Descrição: CHAVE COMBINADA 26 MM. A TOLERÂNCIA DA BITOLA DEVERÁ SER DE ACORDO COM A ABNT NBR ISO 691, CLASSE DE TOLERÂNCIA 1. COMPRIMENTO (A): MÍNIMO 340 MM E MÁXIMO 375 MM. ESPESSURA DA BOCA SEMIOVAL (B): MÍNIMA 9,7 MM E MÁXIMA 10,5 MM. ESPESSURA DA BOCA DODECAVADA (C): MÍNIMA 16,8 MM E MÁXIMA 18,5 MM. ALTURA (H): MÍNIMA 27,5 MM E MÁXIMA 32 MM. MASSA: MÍNIMA 320 G. MATERIAL: AÇO CROMO VANADIO, TIPO 31CRV3 OU ISO 3318 OU DIN 3113. ACORDO DESCRIÇÃO: 010 MAT.</p> <p>Estado: SC    Cidade: Concórdia    Endereço: A RURAL LINHA DOS COQUEIROS, SN    Telefone: (49) 3442-1516    Email: jjblicitacao@gmail.com</p>		
32.319.258/0002-22	EQUIPA RIO CONSTRUCOES COMERCIO E EQUIPAMENTOS LTDA	R\$ 22,00
<p>Marca: TRAMONTINA Fabricante: TRAMONTINA Modelo: 41128126 Descrição: CHAVE COMBINADA 26 MM, FABRICANTE: TRAMONTINA, MARCA: TRAMONTINA, MODELO: 41128126</p> <p>Estado: RJ    Cidade: Rio de Janeiro    Endereço: EST DA CACUIA, 00704    Nome de Contato: MATHEUS    Telefone: (21) 3546-2529    Email: comercial@parafusilha.com.br</p>		
42.262.411/0001-03	ARGOS LTDA	R\$ 26,07
<p>Marca: VONDER Fabricante: VONDER Modelo: 37.42.260.000 Descrição: CHAVE COMBINADA 26 MM A TOLERÂNCIA DA BITOLA DEVERÁ SER DE ACORDO COM A ABNT NBR ISO 691, CLASSE DE TOLERÂNCIA 1. COMPRIMENTO (A): MÍNIMO 340 MM E MÁXIMO 375 MM. ESPESSURA DA BOCA SEMIOVAL (B): MÍNIMA 9,7 MM E MÁXIMA 10,5 MM. ESPESSURA DA BOCA DODECAVADA (C): MÍNIMA 16,8 MM E MÁXIMA 18,5 MM. ALTURA (H): MÍNIMA 27,5 MM E MÁXIMA 32 MM. MASSA: MÍNIMA 320 G. MATERIAL: AÇO CROMO VANADIO, TIPO 31CRV3 OU ISO 3318 OU DIN 3113. ACORDO DESCRIÇÃO: 010 MAT.</p> <p>Estado: SC    Cidade: Blumenau    Endereço: R DOUTOR FRITZ MUELLER, 944    Nome de Contato: HUGO    Telefone: (47) 3057-3930    Email: contato@portaldasatas.com.br</p>		
34.739.083/0001-57	CECILIA P V DOS SANTOS	R\$ 28,71
<p>Marca: TRAMONTINA Fabricante: TRAMONTINA Modelo: 26MM Descrição: CHAVE COMBINADA, MATERIAL AÇO CROMO VANÁDIO, ACABAMENTO CROMADO, BITOLA 25 MM, TIPO BOCA + ESTRELA, CARACTERÍSTICAS ADICIONAIS CABEÇAS INCLINADAS, PAREDE FINA</p> <p>Estado: RJ    Cidade: Angra dos Reis    Endereço: MORRO DO SANTO ANTONIO I, 402    Nome de Contato: Cecilia    Telefone: (24) 3365-3660    Email: eletromatcec@gmail.com</p>		
11.088.488/0001-77	REOBOT COMERCIO E SERVICOS EIRELI	R\$ 43,20
<p>Marca: TRAMONTINA Fabricante: TRAMONTINA Modelo: TRAMONTINA Descrição: CHAVE COMBINADA 26 MM. A TOLERÂNCIA DA BITOLA DEVERÁ SER DE ACORDO COM A ABNT NBR ISO 691, CLASSE DE TOLERÂNCIA 1. COMPRIMENTO (A): MÍNIMO 340 MM E MÁXIMO 375 MM. ESPESSURA DA BOCA SEMIOVAL (B): MÍNIMA 9,7 MM E MÁXIMA 10,5 MM. ESPESSURA DA BOCA DODECAVADA (C): MÍNIMA 16,8 MM E MÁXIMA 18,5 MM. ALTURA (H): MÍNIMA 27,5 MM E MÁXIMA 32 MM. MASSA: MÍNIMA 320 G. MATERIAL: AÇO CROMO VANADIO, TIPO 31CRV3 OU ISO 3318 OU DIN 3113. ACORDO DESCRIÇÃO: 010 MAT. *</p> <p>Estado: RJ    Cidade: Nova Iguaçu    Endereço: AV CARLOS MARQUES ROLLO, 1150    Nome de Contato: Elisabete    Telefone: (21) 2796-4609    Email: luciolubi@hotmail.com</p>		



CNPJ

Razão Social do Fornecedor



Valor da Proposta Final

22.966.625/0001-20 LABUTAR DISTRIBUIDORA E PRESTADORA DE SERVIÇO EIRELI

R\$ 43,60

Marca: TRAMONTINA

Fabricante: TRAMONTINA MULTI S.A.

Modelo: CHAVE COMBINADA 26 MM

Descrição: CHAVE COMBINADA 26 MM / MARCA: TRAMONTINA / FABRICANTE: TRAMONTINA MULTI S.A. / MODELO: CHAVE COMBINADA 26 MM / IBAMA: 77251 / QUANTIDADE: 674 / PROCEDENCIA: NACIONAL / VALOR UNITÁRIO: R\$ 82,69 [oitenta e dois reais e sessenta e nove centavos] / VALOR TOTAL: R\$ 55.733,06 [cinquenta e cinco mil, setecentos e trinta e três reais e seis centavos] PRAZO DE GARANTIA: 12 MESES / PRAZO DE VALIDADE DA PROPOSTA: 90 (NOVENTA) DIAS A CONTAR A DATA DE SUA APRESENTAÇÃO / PRAZO DE ENTREGA DOS BENS É DE 15 (QUINZE) DIAS À PARTIR DO RECEBIMENTO DA NOTA DE EMPENHO EM REMESSA ÚNICA / DECLARAMOS QUE NOS PREÇOS COTADOS ESTÃO INCLUSAS TODAS AS DESPESAS QUE, DIRETA OU INDIRETAMENTE, FAZEM PARTE DO PRESENTE OBJETO, TAIS COMO GASTOS DA EMPRESA COM SUPORTE TÉCNICO E ADMINISTRATIVO, IMPOSTOS, SEGUROS, TAXAS, OU QUAISQUER OUTROS QUE POSSAM INCIDIR SOBRE GASTOS DA EMPRESA, SEM QUAISQUER ACRÉSCIMOS EM VIRTUDE DE EXPECTATIVA INFLACIONÁRIA E DEDUZIDOS OS DESCONTOS EVENTUALMENTE CONCEDIDOS. ESTAMOS DE PLENO ACORDO COM TODAS AS CONDIÇÕES ESTABELECIDAS NO EDITAL E SEUS ANEXOS, BEM COMO ACEITAMOS TODAS AS OBRIGAÇÕES E RESPONSABILIDADES CONSTANTES DAS ESPECIFICAÇÕES.

Estado:	Cidade:	Endereço:	Nome de Contato:	Telefone:	Email:
RJ	Rio de Janeiro	R SANTA MARTA, 00047	LEONARDO	(21) 3555-2334	labutardistribuidora@gmail.com

31.690.906/0001-09 AC COMERCIO DE FERRAMENTAS E PRODUTOS PARA FIXACAO EIRELI

R\$ 46,00

Marca: STANLEY

Fabricante: STANLEY

Modelo: -STMT80241-840 - 25MM

Descrição: CHAVE COMBINADA 26 MM. A TOLERÂNCIA DA BITOLA DEVERÁ SER DE ACORDO COM A ABNT NBR ISO 691, CLASSE DE TOLERÂNCIA 1. COMPRIMENTO (A): MÍNIMO 340 MM E MÁXIMO 375 MM. ESPESSURA DA BOCA SEMIOVAL (B): MÍNIMA 9,7 MM E MÁXIMA 10,5 MM. ESPESSURA DA BOCA DODECAVADA (C): MÍNIMA 16,8 MM E MÁXIMA 18,5 MM. ALTURA (H): MÍNIMA 27,5 MM E MÁXIMA 32 MM. MASSA: MÍNIMA 320 G. MATERIAL: AÇO CROMO VÂNADIO, TIPO 31CRV3 OU ISO 3318 OU DIN 3113. ACORDO DESCRIÇÃO: 010 MAT.

Estado:	Cidade:	Endereço:	Nome de Contato:	Telefone:	Email:
MG	Uberlândia	R RAPHAEL LOURENCO, 170	ISABELLA	(34) 3233-5333	acpregao@gmail.com

35.236.131/0001-57 GGV COMERCIAL EIRELI

R\$ 49,44

Marca: SATA

Fabricante: SATA

Modelo: ST40235SC

Descrição: CHAVE COMBINADA 26 MM. A TOLERÂNCIA DA BITOLA DEVERÁ SER DE ACORDO COM A ABNT NBR ISO 691, CLASSE DE TOLERÂNCIA 1. COMPRIMENTO (A): MÍNIMO 340 MM E MÁXIMO 375 MM. ESPESSURA DA BOCA SEMIOVAL (B): MÍNIMA 9,7 MM E MÁXIMA 10,5 MM. ESPESSURA DA BOCA DODECAVADA (C): MÍNIMA 16,8 MM E MÁXIMA 18,5 MM. ALTURA (H): MÍNIMA 27,5 MM E MÁXIMA 32 MM. MASSA: MÍNIMA 320 G. MATERIAL: AÇO CROMO VÂNADIO, TIPO 31CRV3 OU ISO 3318 OU DIN 3113. ACORDO DESCRIÇÃO: 010 MAT.

Estado:	Cidade:	Endereço:	Nome de Contato:	Telefone:	Email:
SP	São Paulo	PC COMTE EDUARDO DE OLIVEIRA, 279	THIAGO	(11) 2934-2256	ggv@terra.com.br

10.942.831/0001-36 COMERCIAL VANGUARDEIRA EIRELI

R\$ 50,29

Marca: Tramontina

Fabricante: Tramontina

Modelo: 44660126

Descrição: CHAVE COMBINADA 26 MM. A TOLERÂNCIA DA BITOLA DEVERÁ SER DE ACORDO COM A ABNT NBR ISO 691, CLASSE DE TOLERÂNCIA 1. COMPRIMENTO (A): MÍNIMO 340 MM E MÁXIMO 375 MM. ESPESSURA DA BOCA SEMIOVAL (B): MÍNIMA 9,7 MM E MÁXIMA 10,5 MM. ESPESSURA DA BOCA DODECAVADA (C): MÍNIMA 16,8 MM E MÁXIMA 18,5 MM. ALTURA (H): MÍNIMA 27,5 MM E MÁXIMA 32 MM. MASSA: MÍNIMA 320 G. MATERIAL: AÇO CROMO VÂNADIO, TIPO 31CRV3 OU ISO 3318 OU DIN 3113. ACORDO DESCRIÇÃO: 010 MAT.

Estado:	Cidade:	Endereço:	Nome de Contato:	Telefone:	Email:
SC	Blumenau	R FRITZ SPERNAU, 1000	Edson	(47) 32321-2214	vanguardeira@vanguardeira.com.br

19.462.710/0001-61 THRUONE SERVICOS TECNICOS LTDA

R\$ 77,95

Marca: Gedore

Fabricante: Gedore

Modelo: 002.521

Descrição: Chave combinada 26 MM

Estado:	Cidade:	Endereço:	Nome de Contato:	Telefone:	Email:
SP	São José dos Campos	AV DEPUTADO BENEDITO MATARAZZO, 8031	DENISE	(12) 3209-0744	denise.guimaraes@thruone.com



Relatório gerado no dia 03/10/2023 09:04:14 (IP: 45.224.110.191)

Código Validação: yJY1Gm3%2bg8h5qQPSfZkN17AjcbNVU%2bCg1uUux2hZUqHU8nPtm6WA%3d%3d

http://www.bancodeprecos.com.br/CertificadoAutenticidade?token=yJY1Gm3%2bg8h5qQPSfZkN17AjcbNVU%2bCg1uUux2hZUqHU8nPtm6WA%253d%253d

128 / 288

CNPJ Razão Social do Fornecedor

21.237.209/0001-43 TRANS IGOR LTDA

Marca: TRAMONTINA  
Fabricante: TRAMONTINA  
Modelo: 26MM  
Descrição: CHAVE COMBINADA

Estado: Cidade: Endereço:  
MG Juiz de Fora R FRANCISCO DELDUCA, 12

Telefone:  
(32) 9945-8650

Email:  
decisaocont@veloxmail.com.br



Valor da Proposta Final

R\$ 87,69

18.707.234/0001-39 CLENEX COMERCIO E SERVICOS EIRELI

R\$ 148,84

Marca: VONDER  
Fabricante: VONDER  
Modelo: VONDER

Descrição: CHAVE COMBINADA 26 MM. A TOLERÂNCIA DA BITOLA DEVERÁ SER DE ACORDO COM A ABNT NBR ISO 691, CLASSE DE TOLERÂNCIA 1. COMPRIMENTO (A): MÍNIMO 340 MM E MÁXIMO 375 MM. ESPESSURA DA BOCA SEMIOVAL (B): MÍNIMA 9,7 MM E MÁXIMA 10,5 MM. ESPESSURA DA BOCA DODECAVADA (C): MÍNIMA 16,8 MM E MÁXIMA 18,5 MM. ALTURA (H): MÍNIMA 27,5 MM E MÁXIMA 32 MM. MASSA: MÍNIMA 320 G. MATERIAL: AÇO CROMO VANADIO, TIPO 31CRV3 OU ISO 3318 OU DIN 3113. ACORDO DESCRIÇÃO: 010 MAT. -Validade da proposta: 90 dias. -Prazo de garantia: 12 meses ou que for maior.

Estado: Cidade: Endereço:  
SP São Paulo R DOUTORA ANNEYDE DA ROCHA ESTEVES, 138

Nome de Contato: Telefone:  
CRISTINA (11) 3643-3616

Email:  
clenexcomercial@gmail.com

#### Preço Site de Domínio Amplo 1

R\$ 40,64

Inc. III Art. 5º da IN 73 de 05 de Agosto de 2020

Site: Natural Kingdom Pet e Agrobusiness

Produto: Chave Combinada Cromo Vanádium 26mm - Tramontina

Descrição: Anexo 74

Data/Hora Inclusão: 04/09/2023 07:44:29

CNPJ:

Telefone:

Url: <https://www.naturalkingdom.com.br/product-page/chave-combinada-cromo-van%C3%A1dium-26mm-tramontina>

#### Preço Site de Domínio Amplo 2

R\$ 40,57

Inc. III Art. 5º da IN 73 de 05 de Agosto de 2020

Site: Loja do Mecânico

Produto: Chave Combinada 26 Milímetros Tramontina

Descrição: Anexo 75

Data/Hora Inclusão: 04/09/2023 07:44:33

CNPJ: 29.302.348/0001-15

Telefone:

Url: [https://www.lojadomecanico.com.br/produto/133244/2/115/Chave-Combinada-Cromada-26mm-com-Pescoco-/153/?utm\\_source=googleshopping&utm\\_campaign=xmishopping&utm\\_medium=cpc&utm\\_content=133244&srsltid=AfmBOopkIlgHADyAsgGTalqWd-Bg3KguS5GdfuzQoc0rUapiqujG9OV5mm08](https://www.lojadomecanico.com.br/produto/133244/2/115/Chave-Combinada-Cromada-26mm-com-Pescoco-/153/?utm_source=googleshopping&utm_campaign=xmishopping&utm_medium=cpc&utm_content=133244&srsltid=AfmBOopkIlgHADyAsgGTalqWd-Bg3KguS5GdfuzQoc0rUapiqujG9OV5mm08)

#### Item 58: CHAVE COMBINADA 27MM

Preço Estimado: R\$ 46,61 (un)

Percentual: -

Preço Máximo: R\$ 46,61

Média dos Preços Obtidos: R\$ 46,61

Quantidade	Descrição	Observação
5 Unidades	CHAVE COMBINADA 27MM	



Relatório gerado no dia 03/10/2023 09:04:14 (IP: 45.224.110.191)  
Código Validação: yJY1Gm3%2bg8h5qQPSfZkN17AjcbNVfU%2bCg1uUux2hZUqHU8nPtm6WA%3d%3d  
<http://www.bancodeprecos.com.br/CertificadoAutenticidade?token=yJY1Gm3%252bg8h5qQPSfZkN17AjcbNVfU%252bCg1uUux2hZUqHU8nPtm6WA%253d%253d>

Preço (Compras Governamentais) 1: Mediana das Propostas Finais

R\$ 47,07

Inc. I Art. 5º da IN 73 de 05 de Agosto de 2020



**Órgão:** MINISTÉRIO DA EDUCAÇÃO  
Universidade Federal da Bahia  
Complexo Hospitalar e de Saúde da UFBA

**Objeto:** Registro de Preços - 33/2022 - para eventual aquisição de Ferramentas, Peças, Acessórios e Componentes para atender ao serviço da Engenharia visando atender as necessidades do Hospital Ana Nery, unidade integrante do Complexo Hospitalar e de Saúde/UFBA. Informações gerais: Senhores licitantes, ocorrendo divergência entre a descrição do produto constante no código SIASG (CATMAT) e no Termo de Referência (Anexo I), prevalecerá a descrição deste último..

**Descrição:** Chave combinada - Material: Aço Cromo Vanádio, Acabamento: Cromado, Tipo: Boca + Estrela, Características Adicionais: Cabeças Inclinadas, Parede Fina, Bitola: 27 MM,

**CatMat:** 462862 - CHAVE COMBINADA

**Data:** 27/06/2023 09:00  
**Modalidade:** Pregão Eletrônico  
**SRP:** SIM  
**Identificação:** NºPregão:332023 / UASG:150247  
**Lote/Item:** /69  
**Ata:** Link Ata  
**Adjudicação:** 12/07/2023 10:41  
**Homologação:** 19/07/2023 09:50  
**Fonte:** www.comprasgovernamentais.gov.br  
**Quantidade:** 20  
**Unidade:** Unidade  
**UF:** BA

CNPJ	Razão Social do Fornecedor	Valor da Proposta Final
49.834.027/0001-79 *VENCEDOR*	AGREGA DISTRIBUIDORA LTDA	R\$ 40,14
Marca: WORKER Fabricante: WORKER Modelo: WORKER Descrição: Chave combinada, material: aço cromo vanádio, acabamento: cromado, bitola: 27 mm, tipo: boca + estrela, características adicionais: cabeças inclinadas, parede fina Endereço:		

34.641.081/0001-20	MIX REPRESENTACOES E COMERCIO EM GERAL LTDA	R\$ 54,00
Marca: EDA Fabricante: EDA Modelo: EDA Descrição: CHAVE COMBINADA, MATERIAL:AÇO CROMO VANÁDIO, ACABAMENTO:CROMADO, BITOLA:27 MM, TIPO:BOCA + ESTRELA, CARACTERÍSTICAS ADICIONAIS:CABEÇAS INCLINADAS, PAREDE FINA Estado: ES    Cidade: Castelo    Endereço: R JOAO GUEDES, 65    Nome de Contato: Jilmara    Telefone: (28) 9906-7364    Email: mixcomerciogeral@gmail.com		

Preço (Compras Governamentais) 2: Mediana das Propostas Finais

R\$ 46,76

Inc. I Art. 5º da IN 73 de 05 de Agosto de 2020

**Órgão:** MINISTÉRIO DA EDUCAÇÃO  
Universidade Federal de Pelotas  
Pró-Reitoria Administrativa

**Objeto:** Aquisição de ferramentas manuais, equipamentos e materiais diversos para execução de serviços de manutenção.

**Descrição:** Chave combinada - Material: Aço Cromo Vanádio, Acabamento: Cromado, Tipo: Boca + Estrela, Características Adicionais: Cabeças Inclinadas, Parede Fina, Bitola: 27 MM,

**CatMat:** 462862 - CHAVE COMBINADA

**Data:** 14/12/2022 09:00  
**Modalidade:** Pregão Eletrônico  
**SRP:** SIM  
**Identificação:** NºPregão:902022 / UASG:154047  
**Lote/Item:** /53  
**Ata:** Link Ata  
**Adjudicação:** 24/01/2023 09:54  
**Homologação:** 24/01/2023 13:27  
**Fonte:** www.comprasgovernamentais.gov.br  
**Quantidade:** 12  
**Unidade:** Unidade  
**UF:** RS





CNPJ

Razão Social do Fornecedor



Valor da Proposta Final

08.658.622/0001-13

J. J. VITALLI

R\$ 40,14

\*VENCEDOR\*

Marca: Gedore

Fabricante: Gedore

Modelo: Gedore

Descrição: CHAVE COMBINADA, MATERIAL AÇO CROMO VANÁDIO, ACABAMENTO NIQUELADO E CROMADO, BITOLA 27MM.

Estado: Cidade:

RS Frederico Westphalen

Endereço:

R MAURICIO CARDOSO, 737

Nome de Contato:

Elizane

Telefone:

(55) 3744-1575

Email:

jaime@vitaza.com.br

20.687.343/0001-83

M2 COMERCIO E ASSISTENCIA TECNICA LTDA

R\$ 40,15

Marca: VONDER

Fabricante: VONDER

Modelo: 3735270000

Descrição: CHAVE COMBINADA DETALHES TÉCNICOS Material:Aço cromo vanádio Acabamento:Cromado Medida da chave:27 mm Comprimento aproximado:294 mm Norma:DIN 3113 Massa aproximada (peso):0,43

Estado: Cidade:

SC Rio do Sul

Endereço:

AV OSCAR BARCELOS, 1330

Nome de Contato:

LEANDRO

Telefone:

(47) 8817-5125/ (47) 8822-1228

Email:

assistenciam2@gmail.com

14.968.227/0001-30

FERGAVI COMERCIAL LTDA

R\$ 42,67

Marca: MTX

Fabricante: MTX

Modelo: MTX

Descrição: CHAVE COMBINADA, MATERIAL AÇO CROMO VANÁDIO, ACABAMENTO NIQUELADO E CROMADO, BITOLA 27MM.

Estado: Cidade:

SP São Paulo

Endereço:

R SILVEIRA TAVARES, 112

Nome de Contato:

DELSON

Telefone:

(11) 4301-7249

Email:

delson@fergavi.com

31.690.906/0001-09

AC COMERCIO DE FERRAMENTAS E PRODUTOS PARA FIXACAO EIRELI

R\$ 46,29

Marca: STANLEY

Fabricante: STANLEY

Modelo: -STMT80242-840 - 27MM

Descrição: CHAVE COMBINADA, MATERIAL AÇO CROMO VANÁDIO, ACABAMENTO NIQUELADO E CROMADO, BITOLA 27MM.

Estado: Cidade:

MG Uberlândia

Endereço:

R RAPHAEL LOURENCO, 170

Nome de Contato:

ISABELLA

Telefone:

(34) 3233-5333

Email:

acpregao@gmail.com

35.236.131/0001-57

GGV COMERCIAL EIRELI

R\$ 47,23

Marca: TRAMONTINA

Fabricante: TRAMONTINA

Modelo: TRAMONTINA

Descrição: CHAVE COMBINADA, MATERIAL AÇO CROMO VANÁDIO, ACABAMENTO NIQUELADO E CROMADO, BITOLA 27MM.

Estado: Cidade:

SP São Paulo

Endereço:

PC COMTE EDUARDO DE OLIVEIRA, 279

Nome de Contato:

THIAGO

Telefone:

(11) 2934-2256

Email:

ggv@terra.com.br

01.172.123/0001-72

CARDOSO &amp; DUARTE LTDA

R\$ 50,00

Marca: WORKER

Fabricante: WORKER

Modelo: WORKER

Descrição: CHAVE COMBINADA, MATERIAL AÇO CROMO VANÁDIO, ACABAMENTO NIQUELADO E CROMADO, BITOLA 27MM.

Estado:

RS

Cidade:

Pelotas

Endereço:

R XAVIER FERREIRA, 346

Telefone:

(53) 2278-1570

45.769.285/0001-68

REDNOV FERRAMENTAS LTDA.

R\$ 150,00

Marca: VONDER

Fabricante: VONDER

Modelo: VONDER

Descrição: CHAVE COMBINADA, MATERIAL AÇO CROMO VANÁDIO, ACABAMENTO NIQUELADO E CROMADO, BITOLA 27MM.

Estado:

SC

Cidade:

Blumenau

Endereço:

R BERTA METTE, 149

Telefone:

(47) 9268-7675

Email:

rednov@rednov.com.br



Relatório gerado no dia 03/10/2023 09:04:14 (IP: 45.224.110.191)

Codigo Validação: yJYtGm3%2bg8h5qQPSfZkNI7AjcbNVU%2bCg1uUux2hZUqHU8nPtm6WA%3d%3d

http://www.bancodeprecos.com.br/CertificadoAutenticidade?token=yJYtGm3%252bg8h5qQPSfZkNI7AjcbNVU%252bCg1uUux2hZUqHU8nPtm6WA%253d%253d

<b>CNPJ</b>	<b>Razão Social do Fornecedor</b>	<b>Valor da Proposta Final</b>
29.216.954/0001-18	SOLUCOES NORTE ENGENHARIA, CONSTRUÇÕES E COMERCIO EIRELI	R\$ 10.000,00
Marca: CHAVE COMBINADA Fabricante: CHAVE COMBINADA Modelo: CHAVE COMBINADA Descrição: CHAVE COMBINADA, MATERIAL AÇO CROMO VANÁDIO, ACABAMENTO CROMADO, BITOLA 27 MM, TIPO BOCA + ESTRELA, CARACTERÍSTICAS ADICIONAIS CABEÇAS INCLINADAS, PAREDE FINA		
Estado:	Cidade:	Endereço:
RO	Porto Velho	R MIGUEL CALMON, 3905
Telefone:	Email:	
(69) 3301-5863	solucoesnorte@solucoesnorte.com.br	



**Preço (Outros Entes Públicos) 1: Mediana das Propostas Finais**

**R\$ 46,00**

*Inc. I Art. 5º da IN 73 de 05 de Agosto de 2020*

**Órgão:** Prefeitura Municipal de Franciscópolis  
SEC. MUN. OBRAS, VIAÇÃO E URBANISMO

**Objeto:** EVENTUAL AQUISIÇÃO DE MATERIAIS DE CONSTRUÇÃO EM GERAL, PARA MANUTENÇÃO DAS ATIVIDADES DAS SECRETARIAS MUNICIPAIS DE FRANCISCÓPOLIS/MG

**Descrição:** CHAVE COMBINADA 27 MM - CHAVE COMBINADA 27 MM

**Data:** 19/05/2023 00:00

**Modalidade:** Pregão Presencial

**SRP:** NÃO

**Identificação:** 382023

**Lote/Item:** 104/3488

**Ata:** N/A

**Fonte:** pmfranciscopolis-transparencia.gp  
ecloud.com.br

**Quantidade:** 10

**Unidade:** UN - UNIDADE

**UF:** MG

<b>CNPJ</b>	<b>Razão Social do Fornecedor</b>	<b>Valor da Proposta Final</b>
33.010.601/0001-34	CONSTRU NERES MATERIAL DE CONSTRUCAO EIRELI	R\$ 46,00
*VENCEDOR*		
Marca: Marca não informada Fabricante: Fabricante não informado Descrição: CHAVE COMBINADA 27 MM		
Estado:	Cidade:	Endereço:
MG	Franciscópolis	R. GETULIO VARGAS, 417
Telefone:	Email:	
(33) 8849-5299	gilsimfranciscopolis@gmail.com	

**Item 59: CHAVE COMBINADA 28MM**

Preço Estimado: R\$ 61,95 (un)      Percentual: -      Preço Máximo: R\$ 61,95      Média dos Preços Obtidos: R\$ 61,95

Quantidade	Descrição	Observação
5 Unidades	CHAVE COMBINADA 28MM	

**Preço (Compras Governamentais) 1: Mediana das Propostas Finais**

**R\$ 64,35**

*Inc. I Art. 5º da IN 73 de 05 de Agosto de 2020*



Órgão: MINISTÉRIO DA DEFESA  
COMANDO DA MARINHA  
Secretaria Geral da Marinha  
Diretoria de Abastecimento  
Centro de Obtenção da Marinha no Rio de Janeiro  
Objeto: Aquisição de Ferramentas e Materiais Elétricos.  
Descrição: Chave combinada - CHAVE COMBINADA 28 MM  
CatMat: 462866 - CHAVE COMBINADA

Data: 05/10/2022 10:00  
Modalidade: Pregão Eletrônico  
SRP: SIM  
Identificação: N°Pregão:1402021 / UASG:771300  
Lote/Item: /28  
Ata: Link Ata  
Fonte: www.comprasgovernamentais.gov.br  
Quantidade: 670  
Unidade: UNIDADE  
UF: RJ



CNPJ	Razão Social do Fornecedor	Valor da Proposta Final
42.262.411/0001-03	ARGOS LTDA	R\$ 32,40
*VENCEDOR*		
Marca: VONDER Fabricante: VONDER Modelo: 37.42.280.000 Descrição: CHAVE COMBINADA 28 MM A TOLERÂNCIA DA BITOLA DEVERÁ SER DE ACORDO COM A ABNT NBR ISO 691, CLASSE DE TOLERÂNCIA 1. COMPRIMENTO (A): MÍNIMO 370 MM E MÁXIMO 420 MM. ESPESSURA DA BOCA SEMIOVAL (B): MÍNIMA 10,4 MM E MÁXIMA 11,5 MM. ESPESSURA DA BOCA DODECAVADA (C): MÍNIMA 17,5 MM E MÁXIMA 20,2 MM. ALTURA (H): MÍNIMA 31,5 MM E MÁXIMA 34,5 MM. MASSA: MÍNIMA 380 G. MATERIAL: AÇO CROMO VÂNADIO, TIPO 31CRV3 OU ISO 3318 OU DIN 3113. ACORDO DESCRIÇÃO: 010 MAT.		
Estado: SC	Cidade: Blumenau	Endereço: R DOUTOR FRITZ MUELLER, 944
Nome de Contato: HUGO	Telefone: (47) 3057-3930	Email: contato@portaldasatas.com.br
46.367.384/0001-86	POMPEIA COMERCIO VAREJISTA E ATACADISTA DE TINTAS E FERRAMENTAS LTDA	R\$ 32,47
Marca: MTX Fabricante: MTX Modelo: MTX Descrição: CHAVE COMBINADA 28 MM. A TOLERÂNCIA DA BITOLA DEVERÁ SER DE ACORDO COM A ABNT NBR ISO 691, CLASSE DE TOLERÂNCIA 1. COMPRIMENTO (A): MÍNIMO 370 MM E MÁXIMO 420 MM. ESPESSURA DA BOCA SEMIOVAL (B): MÍNIMA 10,4 MM E MÁXIMA 11,5 MM. ESPESSURA DA BOCA DODECAVADA (C): MÍNIMA 17,5 MM E MÁXIMA 20,2 MM. ALTURA (H): MÍNIMA 31,5 MM E MÁXIMA 34,5 MM. MASSA: MÍNIMA 380 G. MATERIAL: AÇO CROMO VÂNADIO, TIPO 31CRV3 OU ISO 3318 OU DIN 3113. ACORDO DESCRIÇÃO: 010 MAT.		
Estado: SC	Cidade: Concórdia	Endereço: A RURAL LINHA DOS COQUEIROS, SN
Telefone: (49) 3442-1515	Email: jbjlicitacao@gmail.com	
32.319.258/0002-22	EQUIPA RIO CONSTRUCOES COMERCIO E EQUIPAMENTOS LTDA	R\$ 41,00
Marca: GEDORE RED Fabricante: GEDORE RED Modelo: GEDORE RED Descrição: CHAVE COMBINADA 27 MM, FABRICANTE: GEDORE RED, MARCA: GEDORE RED, MODELO: GEDORE RED		
Estado: RJ	Cidade: Rio de Janeiro	Endereço: EST DA CACUIA, 00704
Nome de Contato: MATHEUS	Telefone: (21) 3546-2529	Email: comercial@parafusilha.com.br
34.739.083/0001-57	CECILIA P V DOS SANTOS	R\$ 42,00
Marca: VONDER Fabricante: VONDER Modelo: 28MM Descrição: CHAVE COMBINADA, MATERIAL AÇO CROMO VANÁDIO, ACABAMENTO CROMADO, BITOLA 25 MM, TIPO BOCA + ESTRELA, CARACTERÍSTICAS ADICIONAIS CABEÇAS INCLINADAS, PAREDE FINA		
Estado: RJ	Cidade: Angra dos Reis	Endereço: MORRO DO SANTO ANTONIO I, 402
Nome de Contato: Cecília	Telefone: (24) 3365-3660	Email: eletromatcec@gmail.com
31.690.906/0001-09	AC COMERCIO DE FERRAMENTAS E PRODUTOS PARA FIXACAO EIRELI	R\$ 64,34
Marca: STANLEY Fabricante: STANLEY Modelo: -STMT80243-840 - 28MM Descrição: CHAVE COMBINADA 28 MM. A TOLERÂNCIA DA BITOLA DEVERÁ SER DE ACORDO COM A ABNT NBR ISO 691, CLASSE DE TOLERÂNCIA 1. COMPRIMENTO (A): MÍNIMO 370 MM E MÁXIMO 420 MM. ESPESSURA DA BOCA SEMIOVAL (B): MÍNIMA 10,4 MM E MÁXIMA 11,5 MM. ESPESSURA DA BOCA DODECAVADA (C): MÍNIMA 17,5 MM E MÁXIMA 20,2 MM. ALTURA (H): MÍNIMA 31,5 MM E MÁXIMA 34,5 MM. MASSA: MÍNIMA 380 G. MATERIAL: AÇO CROMO VÂNADIO, TIPO 31CRV3 OU ISO 3318 OU DIN 3113. ACORDO DESCRIÇÃO: 010 MAT.		
Estado: MG	Cidade: Uberlândia	Endereço: R RAPHAEL LOURENCO, 170
Nome de Contato: ISABELLA	Telefone: (34) 3233-5333	Email: acpregao@gmail.com



CNPJ

Razão Social do Fornecedor



Valor da Proposta Final

22.965.625/0001-20 LABUTAR DISTRIBUIDORA E PRESTADORA DE SERVIÇO EIRELI

R\$ 64,36

Marca: TRAMONTINA

Fabricante: TRAMONTINA MULTI S.A.

Modelo: CHAVE COMBINADA 28 MM

Descrição: CHAVE COMBINADA 28 MM / MARCA: TRAMONTINA / FABRICANTE: TRAMONTINA MULTI S.A. / MODELO: CHAVE COMBINADA 28 MM / IBAMA: 77251 / QUANTIDADE: 670 / PROCEDENCIA: NACIONAL / VALOR UNITÁRIO: R\$ 96,98 [noventa e seis reais e noventa e oito centavos] / VALOR TOTAL: R\$ 64.976,60 [sessenta e quatro mil, novecentos e setenta e seis reais e sessenta centavos] PRAZO DE GARANTIA: 12 MESES / PRAZO DE VALIDADE DA PROPOSTA: 90 (NOVENTA) DIAS A CONTAR A DATA DE SUA APRESENTAÇÃO / PRAZO DE ENTREGA DOS BENS É DE 15 (QUINZE) DIAS A PARTIR DO RECEBIMENTO DA NOTA DE EMPENHO EM REMESSA ÚNICA / DECLARAMOS QUE NOS PREÇOS COTADOS ESTÃO INCLUSAS TODAS AS DESPESAS QUE, DIRETA OU INDIRETAMENTE, FAZEM PARTE DO PRESENTE OBJETO, TAIS COMO GASTOS DA EMPRESA COM SUPORTE TÉCNICO E ADMINISTRATIVO, IMPOSTOS, SEGUROS, TAXAS, OU QUAISQUER OUTROS QUE POSSAM INCIDIR SOBRE GASTOS DA EMPRESA, SEM QUAISQUER ACRÉSCIMOS EM VIRTUDE DE EXPECTATIVA INFLACIONÁRIA E DEDUZIDOS OS DESCONTOS EVENTUALMENTE CONCEDIDOS. ESTAMOS DE PLENO ACORDO COM TODAS AS CONDIÇÕES ESTABELECIDAS NO EDITAL E SEUS ANEXOS, BEM COMO ACEITAMOS TODAS AS OBRIGAÇÕES E RESPONSABILIDADES CONSTANTES DAS ESPECIFICAÇÕES.

Estado:	Cidade:	Endereço:	Nome de Contato:	Telefone:	Email:
RJ	Rio de Janeiro	R SANTA MARTA, 00047	LEONARDO	(21) 3555-2334	labutardistribuidora@gmail.com

11.088.488/0001-77 REOBOT COMERCIO E SERVICOS EIRELI

R\$ 94,99

Marca: VONDER

Fabricante: V

Modelo: VONDER

Descrição: "CHAVE COMBINADA 28 MM. A TOLERÂNCIA DA BITOLA DEVERÁ SER DE ACORDO COM A ABNT NBR ISO 691, CLASSE DE TOLERÂNCIA 1. COMPRIMENTO (A): MÍNIMO 370 MM E MÁXIMO 420 MM. ESPESSURA DA BOCA SEMIOVAL (B): MÍNIMA 10,4 MM E MÁXIMA 11,5 MM. ESPESSURA DA BOCA DODECAVADA (C): MÍNIMA 17,5 MM E MÁXIMA 20,2 MM. ALTURA (H): MÍNIMA 31,5 MM E MÁXIMA 34,5 MM. MASSA: MÍNIMA 380 G. MATERIAL: AÇO CROMO VÂNADIO, TIPO 31CRV3 OU ISO 3318 OU DIN 3113. ACORDO DESCRIÇÃO: 010 MAT."

Estado:	Cidade:	Endereço:	Nome de Contato:	Telefone:	Email:
RJ	Nova Iguaçu	AV CARLOS MARQUES ROLLO, 1150	Elisabete	(21) 2796-4609	luciolubi@hotmail.com

35.236.131/0001-57 GGV COMERCIAL EIRELI

R\$ 96,98

Marca: SATA

Fabricante: SATA

Modelo: ST40236SC

Descrição: "CHAVE COMBINADA 28 MM. A TOLERÂNCIA DA BITOLA DEVERÁ SER DE ACORDO COM A ABNT NBR ISO 691, CLASSE DE TOLERÂNCIA 1. COMPRIMENTO (A): MÍNIMO 370 MM E MÁXIMO 420 MM. ESPESSURA DA BOCA SEMIOVAL (B): MÍNIMA 10,4 MM E MÁXIMA 11,5 MM. ESPESSURA DA BOCA DODECAVADA (C): MÍNIMA 17,5 MM E MÁXIMA 20,2 MM. ALTURA (H): MÍNIMA 31,5 MM E MÁXIMA 34,5 MM. MASSA: MÍNIMA 380 G. MATERIAL: AÇO CROMO VÂNADIO, TIPO 31CRV3 OU ISO 3318 OU DIN 3113. ACORDO DESCRIÇÃO: 010 MAT."

Estado:	Cidade:	Endereço:	Nome de Contato:	Telefone:	Email:
SP	São Paulo	PC COMTE EDUARDO DE OLIVEIRA, 279	THIAGO	(11) 2934-2256	ggv@terra.com.br

10.942.831/0001-36 COMERCIAL VANGUARDEIRA EIRELI

R\$ 96,98

Marca: Tramontina

Fabricante: Tramontina

Modelo: 44660128

Descrição: "CHAVE COMBINADA 28 MM. A TOLERÂNCIA DA BITOLA DEVERÁ SER DE ACORDO COM A ABNT NBR ISO 691, CLASSE DE TOLERÂNCIA 1. COMPRIMENTO (A): MÍNIMO 370 MM E MÁXIMO 420 MM. ESPESSURA DA BOCA SEMIOVAL (B): MÍNIMA 10,4 MM E MÁXIMA 11,5 MM. ESPESSURA DA BOCA DODECAVADA (C): MÍNIMA 17,5 MM E MÁXIMA 20,2 MM. ALTURA (H): MÍNIMA 31,5 MM E MÁXIMA 34,5 MM. MASSA: MÍNIMA 380 G. MATERIAL: AÇO CROMO VÂNADIO, TIPO 31CRV3 OU ISO 3318 OU DIN 3113. ACORDO DESCRIÇÃO: 010 MAT."

Estado:	Cidade:	Endereço:	Nome de Contato:	Telefone:	Email:
SC	Blumenau	R FRITZ SPERNAU, 1000	Edson	(47) 32321-2214	vanguardeira@vanguardeira.com.br

21.237.209/0001-43 TRANS IGOR LTDA

R\$ 101,98

Marca: TRAMONTINA

Fabricante: TRAMONTINA

Modelo: 28MM

Descrição: CHAVE COMBINADA

Estado:	Cidade:	Endereço:	Telefone:	Email:
MG	Juiz de Fora	R FRANCISCO DELDUCA, 12	(32) 9945-8650	decisaocont@veloxmail.com.br

Preço (Outros Entes Públicos) 1: Mediana das Propostas Finais

R\$ 64,34

Inc. II Art. 5º da IN 73 de 05 de Agosto de 2020



Relatório gerado no dia 03/10/2023 09:04:14 (IP: 45.224.110.191)

Código Validação: yJYtGm3%2bg8h5qQPSfZkNI7AjcbNVU%2bCg1uUux2hZUqHU8nPtm6WA%3d%3d

http://www.bancodeprecos.com.br/CertificadoAutenticidade?token=yJYtGm3%252bg8h5qQPSfZkNI7AjcbNVU%252bCg1uUux2hZUqHU8nPtm6WA%253d%253d

134 / 288

Órgão: PREFEITURA MUNICIPAL DE SANTO ANTONIO DE POSSE  
Objeto: AQUISIÇÃO DE MATERIAIS DE CONSTRUÇÃO E DIVERSOS "DESERTOS E FRACASSADOS"  
Descrição: CHAVE COMBINADA 28 MM - CHAVE COMBINADA 28 MM

Data: 07/03/2023 00:00  
Modalidade: PREGÃO PRESENCIAL  
SRP: SIM  
Identificação: 00003523  
Lote/Item: 1/139  
Ata: N/A  
Fonte: [servicos.pmsaposse.sp.gov.br:5656](http://servicos.pmsaposse.sp.gov.br:5656)  
/Transparencia/  
Quantidade: 1  
Unidade: PÇ  
UF: SP



CNPJ	Razão Social do Fornecedor	Valor da Proposta Final
33.205.718/0001-73	CASA DE FERRAGENS E FERRAMENTAS MATAO EIRELI *VENCEDOR*	R\$ 64,34
Marca: Marca não informada Fabricante: Fabricante não informado Descrição: Descrição não informada		
Estado: SP	Cidade: Sumaré	Endereço: R MANOEL MESSIAS DA SILVA, 1131
Telefone: (19) 3803-8188/ (19) 3803-8344	Email: vendas@casaferrmatao.com.br	

Preço (Outros Entes Públicos) 2: Mediana das Propostas Finais

R\$ 57,16

Inc. II Art. 5º da IN 73 de 05 de Agosto de 2020

Órgão: Município de Guanhães - MG  
Objeto: Registro de Preços para futura e eventual contratação de empresa do ramo pertinente para o fornecimento de material de construção, dentro das especificações de materiais utilizados para a área de Ferramentas.  
Descrição: Chave combinada 28mm em aço cromo vanádio, acabamento cromado - Chave combinada 28mm em aço cromo vanádio, acabamento cromado

Data: 24/01/2023 09:00  
Modalidade: PREGÃO ELETRÔNICO  
SRP: SIM  
Identificação: 16147\_0432022  
Lote/Item: 100/1  
Ata: [Link Ata](#)  
Fonte: <https://comprasbr.com.br/>  
Quantidade: 40  
Unidade: UN  
UF: MG

CNPJ	Razão Social do Fornecedor	Valor da Proposta Final
22.902.202/0001-61	MEGA COMERCIO DE MATERIAIS ELETRICOS EIRELI *VENCEDOR*	R\$ 57,16
Marca: TRAMONTINA Fabricante: Fabricante não informado Modelo: 28MM Descrição: Descrição não informada		
Estado: MG	Cidade: Contagem	Endereço: R DEZOITO, 315
Telefone: (31) 3393-5019	Email: orgmsl@orgmsl.com.br	

Item 60: CHAVE COMBINADA 30MM

Preço Estimado: R\$ 55,71 (un)      Percentual: -      Preço Máximo: R\$ 55,71      Média dos Preços Obtidos: R\$ 57,1

Quantidade	Descrição	Observação
5 Unidades	CHAVE COMBINADA 30MM	

Preço (Outros Entes Públicos) 1: Mediana das Propostas Finais

R\$ 62,00

Inc. II Art. 5º da IN 73 de 05 de Agosto de 2020



Órgão: PREFEITURA MUNIC.DE STA.MERCEDES

Objeto: Aquisição parcelada de materiais para construção a serem utilizados na realização de obras de reparos, melhorias e manutenção em prédios públicos, bem como, pontes e guias e sarjetas, no Município de Santa Mercedes e no Distrito de Terra Nova D' oeste, durante o exercício de 2023. com recursos próprios.

Descrição: CHAVE COMBINADA 30MM - CHAVE COMBINADA 30MM

Data: 20/04/2023 00:00

Modalidade: PREGÃO PRESENCIAL

SRP: NÃO

Identificação: 00002523

Lote/Item: 1/150

Ata: Link Ata

Fonte: 186.208.139.32:5656/transparencia /

Quantidade: 2

Unidade: UN

UF: SP

CNPJ Razão Social do Fornecedor

48.821.305/0001-90 MARCOS DE OLIVEIRA NOVAIS LTDA

\*VENCEDOR\*

Marca: Marca não informada

Fabricante: Fabricante não informado

Descrição: Descrição não informada

Endereço:

Valor da Proposta Final

R\$ 62,00



Preço (Outros Entes Públicos) 2: Mediana das Propostas Finais

R\$ 59,63

Inc. II Art. 5º da IN 73 de 05 de Agosto de 2020

Órgão: Município de Guanhães - MG

Objeto: Registro de Preços para futura e eventual contratação de empresa do ramo pertinente para o fornecimento de material de construção, dentro das especificações de materiais utilizados para a área de Ferramentas.

Descrição: Chave combinada 30mm em aço cromo vanádio, acabamento cromado - Chave combinada 30mm em aço cromo vanádio, acabamento cromado

Data: 24/01/2023 09:00

Modalidade: PREGÃO ELETRÔNICO

SRP: SIM

Identificação: 16147\_0432022

Lote/Item: 104/1

Ata: Link Ata

Fonte: https://comprasbr.com.br/

Quantidade: 40

Unidade: UN

UF: MG

CNPJ Razão Social do Fornecedor

22.902.202/0001-61 MEGA COMERCIO DE MATERIAIS ELETRICOS EIRELI

\*VENCEDOR\*

Marca: MAYLE

Fabricante: Fabricante não informado

Modelo: 30MM

Descrição: Descrição não informada

Estado:

MG

Cidade:

Contagem

Endereço:

R DEZOITO, 315

Telefone:

(31) 3393-5019

Email:

orgmsl@orgmsl.com.br

Valor da Proposta Final

R\$ 59,63

Preço Site de Dominio Amplo I

R\$ 45,50

Inc. III Art. 5º da IN 73 de 05 de Agosto de 2020

Site: Magazine Luiza (<https://www.magazineluiza.com.br/>)

Produto: Chave Combinada 30,00mm 002524 - Gedore

Descrição: Anexo 76

Data/Hora Inclusão: 04/09/2023 07:56:29

CNPJ: 47.960.950/1088-36

Telefone: 0800 773 3838





Item 61: CHAVE COMBINADA 32MM

Preço Estimado: R\$ 67,73 (un) Percentual: - Preço Máximo: R\$ 67,73 Média dos Preços Obtidos: R\$ 67,73

Quantidade	Descrição	Observação
5 Unidades	CHAVE COMBINADA 32MM	

Preço (Compras Governamentais) 1: Mediana das Propostas Finais R\$ 72,67

Inc. I Art. 5º da IN 73 de 05 de Agosto de 2020

Órgão: MINISTÉRIO DA DEFESA  
COMANDO DA MARINHA  
Secretaria Geral da Marinha  
Diretoria de Abastecimento  
Centro de Obtenção da Marinha no Rio de Janeiro  
Objeto: Aquisição de Ferramentas e Materiais Elétricos.  
Descrição: Chave combinada - CHAVE COMBINADA 32 MM  
CatMat: 462866 - CHAVE COMBINADA

Data: 05/10/2022 10:00  
Modalidade: Pregão Eletrônico  
SRP: SIM  
Identificação: Nº Pregão 1402021 / UASG.771300  
Lote/Item: /30  
Ata: Link Ata  
Fonte: www.comprasgovernamentais.gov.br  
Quantidade: 652  
Unidade: UNIDADE  
UF: RJ

CNPJ	Razão Social do Fornecedor	Valor da Proposta Final
46.367.384/0001-86 *VENCEDOR*	POMPEIA COMERCIO VAREJISTA E ATACADISTA DE TINTAS E FERRAMENTAS LTDA	R\$ 41,63

Marca: MTX  
Fabricante: MTX  
Modelo: MTX

Descrição: CHAVE COMBINADA 32 MM. A TOLERÂNCIA DA BITOLA DEVERÁ SER DE ACORDO COM A ABNT NBR ISO 691, CLASSE DE TOLERÂNCIA 1. COMPRIMENTO (A): MÍNIMO 412 MM E MÁXIMO 465 MM. ESPESSURA DA BOCA SEMIOVAL (B): MÍNIMA 11,5 MM E MÁXIMA 13,1 MM. ESPESSURA DA BOCA DODECAVADA (C): MÍNIMA 18,2 MM E MÁXIMA 22,4 MM. ALTURA (H): MÍNIMA 34,5 MM E MÁXIMA 39 MM. MASSA: MÍNIMA 560 G. MATERIAL: AÇO CROMO VÂNADIO, TIPO 31 CRV3 OU ISO 3318 OU DIN 3113. ACORDO DESCRIÇÃO: 010 MAT.

Estado: SC Cidade: Concórdia Endereço: A RURAL LINHA DOS COQUEIROS, SN Telefone: (49) 3442-1516 Email: jbllicitacao@gmail.com

42.262.411/0001-03	ARGOS LTDA	R\$ 45,88
--------------------	------------	-----------

Marca: VONDER  
Fabricante: VONDER  
Modelo: 37.42.320.000

Descrição: CHAVE COMBINADA 32 MM A TOLERÂNCIA DA BITOLA DEVERÁ SER DE ACORDO COM A ABNT NBR ISO 691, CLASSE DE TOLERÂNCIA 1. COMPRIMENTO (A): MÍNIMO 412 MM E MÁXIMO 465 MM. ESPESSURA DA BOCA SEMIOVAL (B): MÍNIMA 11,5 MM E MÁXIMA 13,1 MM. ESPESSURA DA BOCA DODECAVADA (C): MÍNIMA 18,2 MM E MÁXIMA 22,4 MM. ALTURA (H): MÍNIMA 34,5 MM E MÁXIMA 39 MM. MASSA: MÍNIMA 560 G. MATERIAL: AÇO CROMO VÂNADIO, TIPO 31 CRV3 OU ISO 3318 OU DIN 3113. ACORDO DESCRIÇÃO: 010 MAT.

Estado: SC Cidade: Blumenau Endereço: R DOUTOR FRITZ MUELLER, 944 Nome de Contato: HUGO Telefone: (47) 3057-3930 Email: contato@portaldasatas.com.br

34.739.083/0001-67	CECILIA P V DOS SANTOS	R\$ 48,10
--------------------	------------------------	-----------

Marca: TRAMONTINA  
Fabricante: TRAMONTINA  
Modelo: 32MM

Descrição: CHAVE COMBINADA, MATERIAL AÇO CROMO VANÁDIO, ACABAMENTO CROMADO, BITOLA 25 MM, TIPO BOCA + ESTRELA, CARACTERÍSTICAS ADICIONAIS CABEÇAS INCLINADAS, PAREDE FINA

Estado: RJ Cidade: Angra dos Reis Endereço: MORRO DO SANTO ANTONIO I, 402 Nome de Contato: Cecília Telefone: (24) 3365-3660 Email: eletromatceec@gmail.com







CNPJ Razão Social do Fornecedor

35.236.131/0001-57 GGV COMERCIAL EIRELI



Valor da Proposta Final

R\$ 87,49

Marca: SATA

Fabricante: SATA

Modelo: ST40223SC

Descrição: CHAVE COMBINADA 32 MM. A TOLERÂNCIA DA BITOLA DEVERÁ SER DE ACORDO COM A ABNT NBR ISO 691, CLASSE DE TOLERÂNCIA 1. COMPRIMENTO (A): MÍNIMO 412 MM E MÁXIMO 465 MM. ESPESSURA DA BOCA SEMIOVAL (B): MÍNIMA 11,5 MM E MÁXIMA 13,1 MM. ESPESSURA DA BOCA DODECAVADA (C): MÍNIMA 18,2 MM E MÁXIMA 22,4 MM. ALTURA (H): MÍNIMA 34,5 MM E MÁXIMA 39 MM. MASSA: MÍNIMA 560 G. MATERIAL: AÇO CROMO VÂNADIO, TIPO 31CRV3 OU ISO 3318 OU DIN 3113. ACORDO DESCRIÇÃO: 010 MAT.

Estado: Cidade: Endereço: Nome de Contato: Telefone: Email:  
SP São Paulo PC COMTE EDUARDO DE OLIVEIRA, 279 THIAGO (11) 2934-2256 ggv@terra.com.br

21.237.209/0001-43 TRANS IGOR LTDA

R\$ 92,49

Marca: TRAMONTINA

Fabricante: TRAMONTINA

Modelo: 32MM

Descrição: CHAVE COMBINADA

Estado: Cidade: Endereço: Telefone: Email:  
MG Juiz de Fora R FRANCISCO DELDUCA, 12 (32) 9945-8650 decisaocont@veloxmail.com.br

Preço (Outros Entes Públicos) 1: Mediana das Propostas Finais

R\$ 66,83

Inc. II Art. 5º da IN 73 de 05 de Agosto de 2020

Órgão: PREFEITURA MUNIC.DE STA.MERCEDES

Data: 20/04/2023 00:00

Objeto: Aquisição parcelada de materiais para construção a serem utilizados na realização de obras de reparos, melhorias e manutenção em prédios públicos, bem como, pontes e guias e sarjetas, no Município de Santa Mercedes e no Distrito de Terra Nova D'oste, durante o exercício de 2023, com recursos próprios.

Modalidade: PREGÃO PRESENCIAL

SRP: NÃO

Identificação: 00002523

Lote/Item: 1/161

Ata: [Link Ata](#)

Fonte: 186.208.139.32:5656/transparencia

Quantidade: 2

Unidade: UND

UF: SP

Descrição: CHAVE COMBINADA 32MM - CHAVE COMBINADA 32MM

CNPJ Razão Social do Fornecedor

48.821.305/0001-90 MARCOS DE OLIVEIRA NOVAIS LTDA

Valor da Proposta Final

R\$ 66,83

\*VENCEDOR\*

Marca: Marca não informada

Fabricante: Fabricante não informado

Descrição: Descrição não informada

Endereço:

Preço Site de Domínio Amplo 1

R\$ 63,68

Inc. III Art. 5º da IN 73 de 05 de Agosto de 2020

Site: Shopee

Produto: Chave Combinada Aço Cromado 32 mm 41128/132 Tramontina

Descrição: Anexo 77

Data/Hora Inclusão: 04/09/2023 08:02:47

CNPJ: 35.635.824/0001-12

Telefone:

Url: <https://shopee.com.br/product/515354744/23629843850>



**Item 62: CHAVE COMBINADA 7MM BASIC**

Preço Estimado: R\$ 11,83 (un)

Percentual: -

Preço Máximo: R\$ 11,83

Média dos Preços Obtidos: R\$ 11,83

Quantidade	Descrição	Observação
5 Unidades	CHAVE COMBINADA 7MM BASIC	

**Preço Site de Domínio Ampla 1**

R\$ 12,00

*Inc. III Art. 5º da IN 73 de 05 de Agosto de 2020*

Site: Shopee

Produto: Chave combinada 7mm Vonder

Descrição: Anexo 78

Data/Hora Inclusão: 04/09/2023 08:07:12

CNPJ: 35.635.824/0001-12

Telefone:

Url: <https://shopee.com.br/product/348710571/8346693401>



**Preço Site de Domínio Ampla 2**

R\$ 10,35

*Inc. III Art. 5º da IN 73 de 05 de Agosto de 2020*

Site: MCF Materiais

Produto: Chave Combinada 07 - Tramontina

Descrição: Anexo 79

Data/Hora Inclusão: 04/09/2023 08:07:23

CNPJ:

Telefone:

Url: [https://www.mcfmateriais.com.br/chave-combinada-7mm-tramontina?srsId=AfmB0or-0pJouhcVkpLq6s1GNZF1bm6ODcs-csPS\\_b-hpzSjP0FN9jnXof0](https://www.mcfmateriais.com.br/chave-combinada-7mm-tramontina?srsId=AfmB0or-0pJouhcVkpLq6s1GNZF1bm6ODcs-csPS_b-hpzSjP0FN9jnXof0)

**Preço Site de Domínio Ampla 3**

R\$ 13,13

*Inc. III Art. 5º da IN 73 de 05 de Agosto de 2020*

Site: Loja do Mecânico

Produto: Chave Combinada 7 Mm - Tramontina

Descrição: Anexo 80

Data/Hora Inclusão: 04/09/2023 08:07:41

CNPJ: 29.302.348/0001-15

Telefone:

Url: [https://www.lojadomecanico.com.br/produto/74210/2/115/Chave-Combinada-7mm-/153/?utm\\_source=googleshopping&utm\\_campaign=xmishopping&utm\\_medium=cpc&utm\\_content=74210&srsId=AfmBOpF7LiRb70TmL5XcEJ6dFCSts6ldkaQlisP4G4KaggC5\\_09HylppMk](https://www.lojadomecanico.com.br/produto/74210/2/115/Chave-Combinada-7mm-/153/?utm_source=googleshopping&utm_campaign=xmishopping&utm_medium=cpc&utm_content=74210&srsId=AfmBOpF7LiRb70TmL5XcEJ6dFCSts6ldkaQlisP4G4KaggC5_09HylppMk)

**Item 63: CHAVE COMBINADA 8MM**

Preço Estimado: R\$ 12,57 (un)

Percentual: -

Preço Máximo: R\$ 12,57

Média dos Preços Obtidos: R\$ 12,57

Quantidade	Descrição	Observação
5 Unidades	CHAVE COMBINADA 8MM	

**Preço (Outros Entes Públicos) 1: Mediana das Propostas Finais**

R\$ 11,00

*Inc. II Art. 5º da IN 73 de 05 de Agosto de 2020*



**Órgão:** Prefeitura Municipal de Franciscópolis  
SEC. MUN. OBRAS, VIAÇÃO E URBANISMO  
**Objeto:** EVENTUAL AQUISIÇÃO DE MATERIAIS DE CONSTRUÇÃO EM GERAL, PARA  
MANUTENÇÃO DAS ATIVIDADES DAS SECRETARIAS MUNICIPAIS DE  
FRANCISCÓPOLIS/MG

**Descrição:** CHAVE COMBINADA 8MM - CHAVE COMBINADA 8MM

**Data:** 19/05/2023 00:00

**Modalidade:** Pregão Presencial

**SRP:** NÃO

**Identificação:** 382023

**Lote/Item:** 303/9523

**Ata:** N/A

**Fonte:** pmfranciscopolis-transparencia.gp  
ecloud.com.br

**Quantidade:** 10

**Unidade:** UN - UNIDADE

**UF:** MG



CNPJ	Razão Social do Fornecedor	Valor da Proposta Final
33.010.601/0001-34	CONSTRU NERES MATERIAL DE CONSTRUCAO EIRELI	R\$ 11,00
*VENCEDOR*		
Marca: Marca não informada		
Fabricante: Fabricante não informado		
Descrição: CHAVE COMBINADA 8MM		
<b>Estado:</b>	<b>Cidade:</b>	<b>Endereço:</b>
MG	Franciscópolis	R GETULIO VARGAS, 417
		<b>Telefone:</b>
		(33) 8849-5299
		<b>Email:</b>
		gilsimfranciscopolis@gmail.com

**Preço (Outros Entes Públicos) 2: Mediana das Propostas Finais**

**R\$ 15,90**

*Inc. II Art. 5º da IN 73 de 05 de Agosto de 2020*

**Órgão:** SECRETARIA DO MEIO AMBIENTE  
Prefeitura Municipal de Leme/SP

**Objeto:** AQ. DE MATERIAIS PARA USO E MANUTENCAO DO PARQUE ECOLOGICO  
MOURAO. APENAS UM ORCAMENTO POR SER A UNICA EMPRESA A TER OS  
MATERIAIS DE PRONTA ENTREGA

**Descrição:** CHAVE COMBINADA 8MM - CHAVE COMBINADA 8MM

**Data:** 02/01/2023 00:00

**Modalidade:** Dispensa por Limite

**SRP:** NÃO

**Identificação:** 151752023

**Lote/Item:** 1/68

**Ata:** N/A

**Fonte:** 18.228.175.105/pronimtb/index.asp  
?acao=1&item=2

**Quantidade:** 1

**Unidade:** UNI

**UF:** SP

CNPJ	Razão Social do Fornecedor	Valor da Proposta Final
55.019.012/0001-50	ARLINDO CARREIRA & CIA LTDA	R\$ 15,90
*VENCEDOR*		
Marca: Marca não informada		
Fabricante: Fabricante não informado		
Descrição: Descrição não informada		
<b>Estado:</b>	<b>Cidade:</b>	<b>Endereço:</b>
SP	Leme	AV DOUTOR JAMBEIRO COSTA, 1755
		<b>Telefone:</b>
		(19) 3573-7700/ (19) 3573-7701
		<b>Email:</b>
		legalizacao@confianca- contabilidade.com

**Preço Site de Domínio Amplo 1**

**R\$ 10,80**

*Inc. III Art. 5º da IN 73 de 05 de Agosto de 2020*

**Site:** Coremma

**Produto:** Chave Combinada 8 Mm - Robust

**Descrição:** Anexo B1

**Data/Hora Inclusão:** 04/09/2023 08:11:14

**CNPJ:**

**Telefone:**



Url: [https://www.coremma.com.br/ferramentas/ferramentas-manuais/chaves-combinada-fixa-e-estrela/chave-combinada-gedore-red-8mm-gr09100080-12868-gr09100080?fee=3&fep=1649&utm\\_source=google&utm\\_medium=cpc&utm\\_campaign=gshopping&utm\\_term=geral+&utm\\_content=ads&srlid=AfmBOorUI05KAFZ4PE\\_8TcBg2FFFXLa-2a0TW3xCAjN\\_OsPrUP-yAoWaDaE](https://www.coremma.com.br/ferramentas/ferramentas-manuais/chaves-combinada-fixa-e-estrela/chave-combinada-gedore-red-8mm-gr09100080-12868-gr09100080?fee=3&fep=1649&utm_source=google&utm_medium=cpc&utm_campaign=gshopping&utm_term=geral+&utm_content=ads&srlid=AfmBOorUI05KAFZ4PE_8TcBg2FFFXLa-2a0TW3xCAjN_OsPrUP-yAoWaDaE)



Item 64: CHAVE COMBINADA 9 MM

Preço Estimado: R\$ 14,66 (un)      Percentual: -      Preço Máximo: R\$ 14,66      Média dos Preços Obtidos: R\$ 14,66

Quantidade	Descrição	Observação
5 Unidades	CHAVE COMBINADA 9 MM	

Preço Site de Domínio Amplo 1 R\$ 14,90

*Inc. III Art. 5º da IN 73 de 05 de Agosto de 2020*

Site: Shopee

Produto: CHAVE COMBINADA GEDORE RED 9MM

Descrição: Anexo 82

Data/Hora Inclusão: 04/09/2023 08:15:09

CNPJ: 35.635.824/0001-12

Telefone:

Url: <https://shopee.com.br/product/278622989/12348045988>

Preço Site de Domínio Amplo 2 R\$ 15,05

*Inc. III Art. 5º da IN 73 de 05 de Agosto de 2020*

Site: Magazine Luiza (<https://www.magazineluiza.com.br/>)

Produto: Chave Combinada - Robust - 9mm

Descrição: Anexo 83

Data/Hora Inclusão: 04/09/2023 08:16:26

CNPJ: 47.960.950/1088-36

Telefone: 0800 773 3838

Url: [https://www.magazineluiza.com.br/chave-combinada-de-9mm-14b9mm-robust/p/koff377ech/fs/cvnd?&seller\\_id=olists-tore](https://www.magazineluiza.com.br/chave-combinada-de-9mm-14b9mm-robust/p/koff377ech/fs/cvnd?&seller_id=olists-tore)

Preço Site de Domínio Amplo 3 R\$ 14,02

*Inc. III Art. 5º da IN 73 de 05 de Agosto de 2020*

Site: Shopee

Produto: CHAVE COMBINADA 9MM, CORPO FORJADO EM AÇO CROMO VANADIO - 44660109 - TRAMONTINA

Descrição: Anexo 84

Data/Hora Inclusão: 04/09/2023 08:15:42

CNPJ: 35.635.824/0001-12

Telefone:

Url: <https://shopee.com.br/product/632641969/23591091078>

Item 65: CHAVE COMBINADA 10MM

Preço Estimado: R\$ 15,89 (un)      Percentual: -      Preço Máximo: R\$ 15,89      Média dos Preços Obtidos: R\$ 15,89

Quantidade	Descrição	Observação
5 Unidades	CHAVE COMBINADA 10MM	



Preço (Compras Governamentais) 1: Mediana das Propostas Finais

R\$ 15,40

Inc. I Art. 5º da IN 73 de 05 de Agosto de 2020

**Órgão:** Governo do Estado de Mato Grosso  
SERVIÇO DE SANEAMENTO AMBIENTAL ÁGUAS DO PANTANAL

**Objeto:** Futura e eventual aquisição de ferramentas e materiais diversos parte 2, a fim de atender as necessidades do serviço de saneamento ambiental águas do pantanal..

**Descrição:** Chave combinada - Material: Aço Cromo Vanádio, Acabamento: Niquelado E Cromado, Comprimento: 150,50 MM, Tipo: Boca + Estrela, Características Adicionais: Cabeças Inclinadas, Parede Fina, Bitola: 10 MM,

**CatMat:** 342876 - CHAVE COMBINADA

**Data:** 02/12/2022 09:00

**Modalidade:** Pregão Eletrônico

**SRP:** SIM

**Identificação:** N°Pregão:222022 / UASG:927190

**Lote/Item:** /59

**Ata:** Link Ata

**Adjudicação:** 08/12/2022 15:04

**Homologação:** 09/12/2022 11:13

**Fonte:** www.comprasgovernamentais.gov.br

**Quantidade:** 10

**Unidade:** Unidade

**UF:** MT



CNPJ	Razão Social do Fornecedor	Valor da Proposta Final
29.567.496/0001-61 *VENCEDOR*	A. PEREIRA LEITE MATERIAIS PARA CONSTRUCAO	R\$ 13,80
<p>Marca: EXCELLENT Fabricante: EXCELLENT Modelo: EXCELLENT Descrição: Chave combinada - Material: Aço Cromo Vanádio, Acabamento: Niquelado E Cromado, Comprimento: 150,50 MM, Tipo: Boca + Estrela, Características Adicionais: Cabeças Inclinadas, Parede Fina, Bitola: 10 MM,</p>		
Estado: MT	Cidade: Cuiabá	Endereço: R VINTE E CINCO, 27
Nome de Contato: ALEXANDRO	Telefone: (65) 3052-3604	Email: alexleite1@hotmail.com
10.942.831/0001-36	COMERCIAL VANGUARDEIRA EIRELI	R\$ 13,81
<p>Marca: Tramontina Fabricante: Tramontina Modelo: 44660109 Descrição: CHAVE COMBINADA 09MM. FABRICADA EM AÇO CROMO VANÁDIO, NIQUELADA DE ALTA RESISTÊNCIA. ACABAMENTO CROMADO.</p>		
Estado: SC	Cidade: Blumenau	Endereço: R FRITZ SPERNAU, 1000
Nome de Contato: Edson	Telefone: (47) 32321-2214	Email: vanguardeira@vanguardeira.com.br
40.032.973/0001-27	NACIONAL MATERIAIS PARA CONSTRUCAO EIRELI	R\$ 16,99
<p>Marca: FERTAK Fabricante: FERTAK Modelo: FERTAK Descrição: CHAVE COMBINADA 09MM. FABRICADA EM AÇO CROMO VANÁDIO, NIQUELADA DE ALTA RESISTÊNCIA. ACABAMENTO CROMADO.</p>		
Estado: MT	Cidade: Cáceres	Endereço: R GENERAL OSDRIO, 1573
Nome de Contato: Jeferson	Telefone: (65) 3223-6338	Email: nacionalmatcontrucao@gmail.com
35.236.131/0001-57	GGV COMERCIAL EIRELI	R\$ 19,98
<p>Marca: STELS Fabricante: STELS Modelo: 1460455 Descrição: CHAVE COMBINADA 09MM. FABRICADA EM AÇO CROMO VANÁDIO, NIQUELADA DE ALTA RESISTÊNCIA. ACABAMENTO CROMADO.</p>		
Estado: SP	Cidade: São Paulo	Endereço: PC COMTE EDUARDO DE OLIVEIRA, 279
Nome de Contato: THIAGO	Telefone: (11) 2934-2256	Email: ggvt@terra.com.br

Preço (Compras Governamentais) 2: Mediana das Propostas Finais

R\$ 17,81

Inc. I Art. 5º da IN 73 de 05 de Agosto de 2020



Órgão: Governo do Estado de Mato Grosso  
 SERVIÇO DE SANEAMENTO AMBIENTAL ÁGUAS DO PANTANAL  
 Objeto: Futura e eventual aquisição de ferramentas e materiais diversos parte 2, a fim de atender as necessidades do serviço de saneamento ambiental águas do pantanal.  
 Descrição: **Chave combinada** - Material: Aço Cromo Vanádio, Acabamento: Niquelado E Cromado, Comprimento: 150,50 MM, Tipo: Boca + Estrela, Características Adicionais: Cabeças Inclinadas, Parede Fina, Bitola: 10 MM,  
 CatMat: 342876 - CHAVE COMBINADA

Data: 02/12/2022 09:00  
 Modalidade: Pregão Eletrônico  
 SRP: SIM  
 Identificação: NºPregão:222022 / UASG:927190  
 Lote/Item: /63  
 Ata: Link Ata  
 Adjudicação: 08/12/2022 15:04  
 Homologação: 09/12/2022 11:13  
 Fonte: www.comprasgovernamentais.gov.br  
 Quantidade: 40  
 Unidade: Unidade



CNPJ	Razão Social do Fornecedor	Valor da Proposta Final
14.968.227/0001-30 *VENCEDOR*	FERGAVI COMERCIAL LTDA  Marca: STELS Fabricante: STELS Modelo: STELS Descrição: CHAVE COMBINADA 13MM. FABRICADA EM AÇO CROMO VANÁDIO, NIQUELADA DE ALTA RESISTÊNCIA, ACABAMENTO CROMADO.	R\$ 14,88
Estado: SP	Cidade: São Paulo	Endereço: R SILVEIRA TAVARES, 112
Nome de Contato: DELSON	Telefone: (11) 4301-7249	Email: delson@fergavi.com
10.942.831/0001-36	COMERCIAL VANGUARDEIRA EIRELI  Marca: Tramontina Fabricante: Tramontina Modelo: 44660113 Descrição: CHAVE COMBINADA 13MM. FABRICADA EM AÇO CROMO VANÁDIO, NIQUELADA DE ALTA RESISTÊNCIA, ACABAMENTO CROMADO.	R\$ 16,69
Estado: SC	Cidade: Blumenau	Endereço: R FRITZ SPERNAU, 1000
Nome de Contato: Edson	Telefone: (47) 32321-2214	Email: vanguardeira@vanguardeira.com.br
40.032.973/0001-27	NACIONAL MATERIAIS PARA CONSTRUCAO EIRELI  Marca: FERTAK Fabricante: FERTAK Modelo: FERTAK Descrição: CHAVE COMBINADA 13MM. FABRICADA EM AÇO CROMO VANÁDIO, NIQUELADA DE ALTA RESISTÊNCIA, ACABAMENTO CROMADO.	R\$ 18,92
Estado: MT	Cidade: Cáceres	Endereço: R GENERAL OSORIO, 1573
Nome de Contato: Jeferson	Telefone: (65) 3223-6338	Email: nacionalmatconstrucao@gmail.com
35.236.131/0001-57	GGV COMERCIAL EIRELI  Marca: STELS Fabricante: STELS Modelo: 1460855 Descrição: CHAVE COMBINADA 13MM. FABRICADA EM AÇO CROMO VANÁDIO, NIQUELADA DE ALTA RESISTÊNCIA, ACABAMENTO CROMADO.	R\$ 29,76
Estado: SP	Cidade: São Paulo	Endereço: PC COMTE EDUARDO DE OLIVEIRA, 279
Nome de Contato: THIAGO	Telefone: (11) 2934-2256	Email: ggv@terra.com.br

Preço (Outros Entes Públicos) 1: Mediana das Propostas Finais R\$ 14,45  
 Inc. II Art. 5º da IN 73 de 05 de Agosto de 2020



**Órgão:** Prefeitura Municipal de Amarante do Maranhão  
 Prefeitura Municipal de Amarante do Maranhão

**Objeto:** Registro de Preços para eventual aquisição de materiais de construção, pintura, ferramentas e acessórios, hidráulicos e sanitário, destinado, manutenção de prédios e instalações públicas, de interesse de diversas Secretarias Municipais de Amarante do...

**Descrição:** Chave de combinada em aço tam 10mm - Chave de combinada em aço tam 10mm

**Data:** 05/04/2023 01:20

**Modalidade:** Pregão

**SRP:** SIM

**Identificação:** 231022

**Lote/Item:** 1/126

**Ata:** Link Ata

**Fonte:** www.portaldecompraspublicas.com.br

**Quantidade:** 12

**Unidade:** UND

**UF:** MA

CNPJ	Razão Social do Fornecedor	Valor da Proposta Final
04.387.764/0001-32 *VENCEDOR*	IROMAR C. SILVA Marca: TRAMONTINA Fabricante: TRAMONTINA Modelo: TRAMONTINA Descrição: Descrição não informada Endereço:	R\$ 14,39
46.009.941/0001-97	COSTA MATERIAIS DE CONSTRUCAO LTDA Marca: Marca não informada Fabricante: Fabricante não informado Descrição: Descrição não informada Estado: MA Cidade: Paço do Lumiar Endereço: R OITO, 28 Telefone: (98) 8458-0271 Email: kiriaraposo@hotmail.com	R\$ 14,50



**Item 66: CHAVE COMBINADA 11MM**

Preço Estimado: R\$ 17,38 (un)      Percentual: -      Preço Máximo: R\$ 17,38      Média dos Preços Obtidos: R\$ 17,38

Quantidade	Descrição	Observação
5 Unidades	CHAVE COMBINADA 11MM	

**Preço Site de Domínio Amplo 1** R\$ 17,00  
*inc. III Art. 5º da IN 73 de 05 de Agosto de 2020*

Site: Shopee

Produto: Chave Combinada 11mm 41128111 - Tramontina

Descrição: Anexo 85

Data/Hora Inclusão: 04/09/2023 08:24:08

CNPJ: 35.635.824/0001-12

Telefone:

Url: <https://shopee.com.br/product/318905127/8003962523>

**Preço Site de Domínio Amplo 2** R\$ 16,95  
*inc. III Art. 5º da IN 73 de 05 de Agosto de 2020*

Site: Magazine Luiza (<https://www.magazineluiza.com.br/>)

Produto: Chave Combinada Tramontina 11mm 41128111

Descrição: Anexo 86

Data/Hora Inclusão: 04/09/2023 08:24:16

CNPJ: 47.960.950/1088-36

Telefone: 0800 773 3838



Url: [https://www.magazineluiza.com.br/chave-combinada-tramontina-11mm-41128111/p/hdh01b8jb0/fs/cvnd?&seller\\_id=r\\_cdeletrica2](https://www.magazineluiza.com.br/chave-combinada-tramontina-11mm-41128111/p/hdh01b8jb0/fs/cvnd?&seller_id=r_cdeletrica2)

Preço Site de Domínio Amplo 3

R\$ 18,18

Inc. III Art. 5º da IN 73 de 05 de Agosto de 2020

Site: Dauge Materiais de Construção

Produto: Chave Combinada Boca/estrela 11mm Tramontina 42246/111

Descrição: Anexo 87

Data/Hora Inclusão: 04/09/2023 08:24:25

CNPJ:

Telefone:

Url: <https://www.dauge.com.br/produto/chave-combinada-boca-estrela-11mm-tramontina-42246-111/>



Item 67: CHAVE COMBINADA 12MM

Preço Estimado: R\$ 18,45 (un)

Percentual: -

Preço Máximo: R\$ 18,45

Média dos Preços Obtidos: R\$ 18,45

Quantidade

Descrição

Observação

5 Unidades

CHAVE COMBINADA 12MM

Preço (Compras Governamentais) 1: Mediana das Propostas Finais

R\$ 19,97

Inc. I Art. 5º da IN 73 de 05 de Agosto de 2020

Órgão: MINISTÉRIO DA DEFESA  
COMANDO DA MARINHA  
Secretaria Geral da Marinha  
Diretoria de Abastecimento  
Centro de Obtenção da Marinha no Rio de Janeiro

Objeto: Aquisição de Ferramentas e Materiais Elétricos..

Descrição: Chave combinada - CHAVE COMBINADA 12MM

CatMat: 462866 - CHAVE COMBINADA

Data: 05/10/2022 10:00

Modalidade: Pregão Eletrônico

SRP: SIM

Identificação: NºPregão:1402021 / UASG:771300

Lote/Item: /13

Ata: Link Ata

Fonte: [www.comprasgovernamentais.gov.br](http://www.comprasgovernamentais.gov.br)

Quantidade: 886

Unidade: UNIDADE

UF: RJ

CNPJ Razão Social do Fornecedor Valor da Proposta Final

46.367.384/0001-86 POMPEIA COMERCIO VAREJISTA E ATACADISTA DE TINTAS E FERRAMENTAS R\$ 5,45

\*VENCEDOR\* LTDA

Marca: MTX

Fabricante: MTX

Modelo: MTX

Descrição: BOCA 15 GRAUS, CABECA ESTRELA 8 GRAUS, 12 MM, AÇO CROMO VANADIO. COMPRIMENTO MINIMO 172 MM E MAXIMO 190 MM. MATERIAL: AÇO CROMO VÂNADIO, TIPO 31CRV3 OU ISO 3318 OU DIN 3113. ACORDO DESCRIÇÃO: 010 MAT.

Estado: SC Cidade: Concórdia Endereço: A RURAL LINHA DOS COQUEIROS, SN

Telefone: (49) 3442-1516

Email: [jjblicitacao@gmail.com](mailto:jjblicitacao@gmail.com)

34.739.083/0001-57 CECILIA P V DOS SANTOS

R\$ 5,67

Marca: TOCHA

Fabricante: TOCHA

Modelo: 12MM

Descrição: CHAVE COMBINADA, MATERIAL AÇO CROMO VANÁDIO, ACABAMENTO CROMADO, BITOLA 25 MM, TIPO BOCA + ESTRELA, CARACTERÍSTICAS ADICIONAIS CABEÇAS INCLINADAS, PAREDE FINA.

Estado: RJ Cidade: Angra dos Reis Endereço: MORRO DO SANTO ANTONIO I, 402

Nome de Contato: Cecília Telefone: (24) 3355-3560

Email: [eletromatceec@gmail.com](mailto:eletromatceec@gmail.com)







CNPJ	Razão Social do Fornecedor	Valor da Proposta Final			
10.942.831/0001-36	COMERCIAL VANGUARDEIRA EIRELI	R\$ 16,78			
Marca: Tramontina Fabricante: Tramontina Modelo: 44660112 Descrição: CHAVE COMBINADA 12MM BOCA 15 GRAUS, CABECA ESTRELA 8 GRAUS, 12 MM, AÇO CROMO VANADIO. COMPRIMENTO MINIMO 172 MM E MAXIMO 190 MM. MATERIAL: AÇO CROMO VÁNADIO, TIPO 31CRV3 OU ISO 3318 OU DIN 3113. ACORDO DESCRIÇÃO: 010 MAT.					
Estado: SC	Cidade: Blumenau	Endereço: R FRITZ SPERNAU, 1000	Nome de Contato: Edson	Telefone: (47) 32321-2214	Email: vanguardeira@vanguardeira.com.br
35.236.131/0001-57	GGV COMERCIAL EIRELI	R\$ 19,96			
Marca: SATA Fabricante: SATA Modelo: ST40207SC Descrição: BOCA 15 GRAUS, CABECA ESTRELA 8 GRAUS, 12 MM, AÇO CROMO VANADIO. COMPRIMENTO MINIMO 172 MM E MAXIMO 190 MM. MATERIAL: AÇO CROMO VÁNADIO, TIPO 31CRV3 OU ISO 3318 OU DIN 3113. ACORDO DESCRIÇÃO: 010 MAT.					
Estado: SP	Cidade: São Paulo	Endereço: PC COMTE EDUARDO DE OLIVEIRA, 279	Nome de Contato: THIAGO	Telefone: (11) 2934-2256	Email: ggvt@terra.com.br
11.088.488/0001-77	REOBOT COMERCIO E SERVICOS EIRELI	R\$ 19,97			
Marca: VONDER Fabricante: VONDER Modelo: VONDER Descrição: * BOCA 15 GRAUS, CABECA ESTRELA 8 GRAUS, 12 MM, AÇO CROMO VANADIO. COMPRIMENTO MINIMO 172 MM E MAXIMO 190 MM. MATERIAL: AÇO CROMO VÁNADIO, TIPO 31CRV3 OU ISO 3318 OU DIN 3113. ACORDO DESCRIÇÃO: 010 MAT. * 26,6					
Estado: RJ	Cidade: Nova Iguaçu	Endereço: AV CARLOS MARQUES ROLLO, 1150	Nome de Contato: Elisabete	Telefone: (21) 2796-4609	Email: luciolubi@hotmail.com
31.690.906/0001-09	AC COMERCIO DE FERRAMENTAS E PRODUTOS PARA FIXACAO EIRELI	R\$ 19,98			
Marca: STANLEY Fabricante: STANLEY Modelo: -STMT80222-840 - 12MM Descrição: CHAVE COMBINADA 12MM -BOCA 15 GRAUS, CABECA ESTRELA 8 GRAUS, 12 MM, AÇO CROMO VANADIO. COMPRIMENTO MINIMO 172 MM E MAXIMO 190 MM. MATERIAL: AÇO CROMO VÁNADIO, TIPO 31CRV3 OU ISO 3318 OU DIN 3113. ACORDO DESCRIÇÃO: 010 MAT.					
Estado: MG	Cidade: Uberlândia	Endereço: R RAPHAEL LOURENCO, 170	Nome de Contato: ISABELLA	Telefone: (34) 3233-5333	Email: acpregao@gmail.com
22.965.625/0001-20	LABUTAR DISTRIBUIDORA E PRESTADORA DE SERVICIO EIRELI	R\$ 20,00			
Marca: TRAMONTINA Fabricante: TRAMONTINA MULTI S.A. Modelo: CHAVE COMBINADA 12MM Descrição: CHAVE COMBINADA 12MM / MARCA: TRAMONTINA / FABRICANTE: TRAMONTINA MULTI S.A. / MODELO: CHAVE COMBINADA 12MM / IBAMA: 77251 / QUANTIDADE: 886 / PROCEDENCIA: NACIONAL / VALOR UNITÁRIO: R\$ 20,87 [vinte reais e oitenta e sete centavos] / VALOR TOTAL: R\$ 18.490,82 [dezoito mil, quatrocentos e noventa reais e oitenta e dois centavos] PRAZO DE GARANTIA: 12 MESES / PRAZO DE VALIDADE DA PROPOSTA: 90 (NOVENTA) DIAS A CONTAR A DATA DE SUA APRESENTAÇÃO / PRAZO DE ENTREGA DOS BENS É DE 15 (QUINZE) DIAS À PARTIR DO RECEBIMENTO DA NOTA DE EMPENHO EM REMESSA ÚNICA / DECLARAMOS QUE NOS PREÇOS COTADOS ESTÃO INCLASAS TODAS AS DESPESAS QUE, DIRETA OU INDIRETAMENTE, FAZEM PARTE DO PRESENTE OBJETO, TAIS COMO GASTOS DA EMPRESA COM SUPORTE TÉCNICO E ADMINISTRATIVO, IMPOSTOS, SEGUROS, TAXAS, OU QUAISQUER OUTROS QUE POSSAM INCIDIR SOBRE GASTOS DA EMPRESA. SEM QUAISQUER ACRÉSCIMOS EM VIRTUDE DE EXPECTATIVA INFLACIONÁRIA E DEDUZIDOS OS DESCONTOS EVENTUALMENTE CONCEDIDOS. ESTAMOS DE PLENO ACORDO COM TODAS AS CONDIÇÕES ESTABELECIDAS NO EDITAL E SEUS ANEXOS, BEM COMO ACEITAMOS TODAS AS OBRIGAÇÕES E RESPONSABILIDADES CONSTANTES DAS ESPECIFICAÇÕES.					
Estado: RJ	Cidade: Rio de Janeiro	Endereço: R SANTA MARTA, 00047	Nome de Contato: LEONARDO	Telefone: (21) 3555-2334	Email: labutardistribuidora@gmail.com
32.319.258/0002-22	EQUIPA RIO CONSTRUÇOES COMERCIO E EQUIPAMENTOS LTDA	R\$ 20,00			
Marca: LOTUS Fabricante: LOTUS Modelo: LOTUS-3742 Descrição: CHAVE COMBINADA 12 MM, FABRICANTE: LOTUS, MARCA: LOTUS, MODELO: LOTUS-3742					
Estado: RJ	Cidade: Rio de Janeiro	Endereço: EST DA CACUIA, 00704	Nome de Contato: MATHEUS	Telefone: (21) 3546-2529	Email: comercial@parafusilha.com.br



CNPJ Razão Social do Fornecedor

21.237.209/0001-43 TRANS IGOR LTDA

Marca: TRAMONTINA  
Fabricante: TRAMONTINA  
Modelo: 12MM  
Descrição: CHAVE COMBINADA

Estado: Cidade: Endereço:  
MG Juiz de Fora R FRANCISCO DELDUCA, 12

Telefone:  
(32) 9945-8650

Email:  
decisaocont@veloxmail.com.br



Valor da Proposta Final

R\$ 25,87

**Preço (Outros Entes Públicos) 1: Mediana das Propostas Finais**

R\$ 17,00

Inc. II Art. 5º da IN 73 de 05 de Agosto de 2020

**Órgão:** Prefeitura Municipal de Amarante do Maranhão  
Prefeitura Municipal de Amarante do Maranhão

**Data:** 05/04/2023 01:20

**Objeto:** Registro de Preços para eventual aquisição de materiais de construção, pintura, ferramentas e acessórios, hidráulicos e sanitário, destinado, manutenção de prédios e instalações públicas, de interesse de diversas Secretarias Municipais de Amarante do...

**Modalidade:** Pregão

**SRP:** SIM

**Identificação:** 231022

**Lote/Item:** 1/128

**Ata:** Link Ata

**Descrição:** Chave de combinada em aço tam 12mm - Chave de combinada em aço tam 12mm

**Fonte:** www.portaldecompraspublicas.com.br

**Quantidade:** 12

**Unidade:** UND

**UF:** MA

CNPJ Razão Social do Fornecedor

04.387.764/0001-32 IROMAR C. SILVA

\*VENCEDOR\*

Marca: TRAMONTINA  
Fabricante: TRAMONTINA  
Modelo: TRAMONTINA  
Descrição: Descrição não informada

Endereço:

Valor da Proposta Final

R\$ 16,99

46.009.941/0001-97 COSTA MATERIAIS DE CONSTRUCAO LTDA

R\$ 17,00

Marca: Marca não informada  
Fabricante: Fabricante não informado  
Descrição: Descrição não informada

Estado: Cidade: Endereço:  
MA Paço do Lumiar R OITO, 28

Telefone:  
(98) 8458-0271

Email:  
kiriaposo@hotmail.com

**Preço Site de Domínio Amplo 1**

R\$ 18,37

Inc. III Art. 5º da IN 73 de 05 de Agosto de 2020

**Site:** Magazine Luiza (<https://www.magazineluiza.com.br/>)

**Produto:** Chave Combinada Mayle 12mm 102007my

**Descrição:** Anexo 88

**Data/Hora Inclusão:** 04/09/2023 08:33:36

**CNPJ:** 47.960.950/1088-36

**Telefone:** 0800 773 3838

**Url:** [https://www.magazineluiza.com.br/chave-combinada-mayle-12mm-102007my/p/hde2g1bgk7/fs/cvnd?&seller\\_id=rcdeletrica2](https://www.magazineluiza.com.br/chave-combinada-mayle-12mm-102007my/p/hde2g1bgk7/fs/cvnd?&seller_id=rcdeletrica2)



Item 68: CHAVE COMBINADA 13MM

Preço Estimado: R\$ 20,12 (un)

Percentual: -

Preço Máximo: R\$ 20,12

Média dos Preços Obtidos: R\$ 20,12

Quantidade	Descrição	Observação
5 Unidades	CHAVE COMBINADA 13MM	

Preço (Outros Entes Públicos) 1: Mediana das Propostas Finais

R\$ 21,00

Inc. II Art. 5º da IN 73 de 05 de Agosto de 2020

<b>Órgão:</b> Prefeitura Municipal de Amarante do Maranhão Prefeitura Municipal de Amarante do Maranhão	<b>Data:</b> 05/04/2023 01:20
<b>Objeto:</b> Registro de Preços para eventual aquisição de materiais de construção, pintura, ferramentas e acessórios, hidráulicos e sanitário, destinado, manutenção de prédios e instalações públicas, de interesse de diversas Secretarias Municipais de Amarante do...	<b>Modalidade:</b> Pregão
<b>Descrição:</b> Chave de combinada em aço tam 13mm - Chave de combinada em aço tam 13mm	<b>SRP:</b> SIM
	<b>Identificação:</b> 231022
	<b>Lote/Item:</b> 1/129
	<b>Ata:</b> Link Ata
	<b>Fonte:</b> www.portaldecompraspublicas.com.br
	<b>Quantidade:</b> 12
	<b>Unidade:</b> ADES
	<b>UF:</b> MA

CNPJ Razão Social do Fornecedor Valor da Proposta Final

04.387.764/0001-32 IROMAR C. SILVA R\$ 20,99

\*VENCEDOR\*

Marca: TRAMONTINA  
Fabricante: TRAMONTINA  
Modelo: TRAMONTINA  
Descrição: Descrição não informada

Endereço:



46.009.941/0001-97 COSTA MATERIAIS DE CONSTRUCAO LTDA R\$ 21,00

Marca: Marca não informada  
Fabricante: Fabricante não informado  
Descrição: Descrição não informada

Estado: MA Cidade: Paço do Lumiar Endereço: R OITO, 28 Telefone: (98) 8458-0271 Email: kiriaraposo@hotmail.com

Preço Site de Domínio Amplo 1

R\$ 18,60

Inc. III Art. 5º da IN 73 de 05 de Agosto de 2020

Site: Shopee  
Produto: Chave Combinada 13mm Tramontina  
Descrição: Anexo 89  
Data/Hora Inclusão: 04/09/2023 08:40:30  
CNPJ: 35.635.824/0001-12  
Telefone:  
Url: https://shopee.com.br/product/371119657/9674659102

Preço Site de Domínio Amplo 2

R\$ 20,75

Inc. III Art. 5º da IN 73 de 05 de Agosto de 2020

Site: Cofebral  
Produto: Chave combinada 13mm gedore red 3300969  
Descrição: Anexo 90  
Data/Hora Inclusão: 04/09/2023 08:42:03



CNPJ:

Telefone:

Url: <https://cofebral.com.br/produto/chave-combinada-13mm-gedore-red-3300969>



Item 69: CHAVE COMBINADA 14MM

Preço Estimado: R\$ 20,12 (un)

Percentual: -

Preço Máximo: R\$ 20,12

Média dos Preços Obtidos: R\$ 20,12

Quantidade	Descrição	Observação
5 Unidades	CHAVE COMBINADA 14MM	

Preço (Compras Governamentais) 1: Mediana das Propostas Finais

R\$ 18,67

Inc. I Art. 5º da IN 73 de 05 de Agosto de 2020

Órgão: MINISTÉRIO DA DEFESA

COMANDO DA MARINHA

Secretaria Geral da Marinha

Diretoria de Abastecimento

Centro de Obtenção da Marinha no Rio de Janeiro

Objeto: Aquisição de Ferramentas e Materiais Elétricos..

Descrição: Chave combinada - CHAVE COMBINADA 14 MM

CatMat: 462866 - CHAVE COMBINADA

Data: 05/10/2022 10:00

Modalidade: Pregão Eletrônico

SRP: SIM

Identificação: N°Pregão:1402021 / UASG:771300

Lote/Item: /15

Ata: [Link Ata](#)

Fonte: [www.comprasgovernamentais.gov.br](http://www.comprasgovernamentais.gov.br)

Quantidade: 835

Unidade: UNIDADE

UF: RJ

CNPJ Razão Social do Fornecedor Valor da Proposta Final

34.739.083/0001-57 CECILIA P V DOS SANTOS

R\$ 6,37

\*VENCEDOR\*

Marca: EDA

Fabricante: EDA

Modelo: 14MM

Descrição: CHAVE COMBINADA, MATERIAL AÇO CROMO VANÁDIO, ACABAMENTO CROMADO, BITOLA 25 MM, TIPO BOCA + ESTRELA, CARACTERÍSTICAS ADICIONAIS CABEÇAS INCLINADAS, PAREDE FINA

Estado: RJ Cidade: Angra dos Reis Endereço: MORRO DO SANTO ANTONIO I, 402

Nome de Contato: Cecilia Telefone: (24) 3365-3660

Email: [eletromatcec@gmail.com](mailto:eletromatcec@gmail.com)

46.367.384/0001-86 POMPEIA COMERCIO VAREJISTA E ATACADISTA DE TINTAS E FERRAMENTAS LTDA

R\$ 7,00

Marca: MTX

Fabricante: MTX

Modelo: MTX

Descrição: CHAVE COMBINADA 14 MM. A TOLERÂNCIA DA BITOLA DEVERÁ SER DE ACORDO COM A ABNT NBR ISO 691, CLASSE DE TOLERÂNCIA 1. COMPRIMENTO (A): MÍNIMO 198 MM E MÁXIMO 210 MM. ESPESSURA DA BOCA SEMIOVAL (B): MÍNIMA 5,8 MM E MÁXIMA 6,4 MM. ESPESSURA DA BOCA DODECAVADA (C): MÍNIMA 9,7 MM E MÁXIMA 11,2 MM. ALTURA (H): MÍNIMA 17,5 MM E MÁXIMA 18 MM. MASSA: MÍNIMA 78 G. MATERIAL: AÇO CROMO VÂNADIO, TIPO 31CRV3 OU ISO 3318 OU DIN 3113. ACORDO DESCRIÇÃO: 010 MAT.

Estado: SC Cidade: Concórdia Endereço: A RURAL LINHA DOS COQUEIROS, SN

Telefone: (49) 3442-1516

Email: [jjblicitacao@gmail.com](mailto:jjblicitacao@gmail.com)

42.262.411/0001-03 ARGOS LTDA

R\$ 7,67

Marca: VONDER

Fabricante: VONDER

Modelo: 37.42.140.000

Descrição: CHAVE COMBINADA 14 MM 'CHAVE COMBINADA 14 MM. A TOLERÂNCIA DA BITOLA DEVERÁ SER DE ACORDO COM A ABNT NBR ISO 691, CLASSE DE TOLERÂNCIA 1. COMPRIMENTO (A): MÍNIMO 198 MM E MÁXIMO 210 MM. ESPESSURA DA BOCA SEMIOVAL (B): MÍNIMA 5,8 MM E MÁXIMA 6,4 MM. ESPESSURA DA BOCA DODECAVADA (C): MÍNIMA 9,7 MM E MÁXIMA 11,2 MM. ALTURA (H): MÍNIMA 17,5 MM E MÁXIMA 18 MM. MASSA: MÍNIMA 78 G. MATERIAL: AÇO CROMO VÂNADIO, TIPO 31CRV3 OU ISO 3318 OU DIN 3113. ACORDO DESCRIÇÃO: 010 MAT.

Estado: SC Cidade: Blumenau Endereço: R DOUTOR FRITZ MUELLER, 944

Nome de Contato: HUGO Telefone: (47) 3057-3930

Email: [contato@portaldasatas.com.br](mailto:contato@portaldasatas.com.br)





CNPJ Razão Social do Fornecedor  
39.337.785/0001-28 RIBEIRO ATACADISTA CA LTDA

Valor da Proposta Final  
R\$ 12,00

Marca: TRAMONTINA  
Fabricante: TRAMONTINA  
Modelo: TRAMONTINA

Descrição: "CHAVE COMBINADA 14 MM. A TOLERÂNCIA DA BITOLA DEVERÁ SER DE ACORDO COM A ABNT NBR ISO 691, CLASSE DE TOLERÂNCIA 1, COMPRIMENTO (A): MÍNIMO 198 MM E MÁXIMO 210 MM. ESPESSURA DA BOCA SEMIOVAL (B): MÍNIMA 5,8 MM E MÁXIMA 6,4 MM. ESPESSURA DA BOCA DODECAVADA (C): MÍNIMA 9,7 MM E MÁXIMA 11,2 MM. ALTURA (H): MÍNIMA 17,5 MM E MÁXIMA 18 MM. MASSA: MÍNIMA 78 G. MATERIAL: AÇO CROMO VÂNADIO, TIPO 31CRV3 OU ISO 3318 OU DIN 3113. ACORDO DESCRIÇÃO: 010 MAT."

Estado: Cidade: Endereço: Nome de Contato: Telefone: Email:  
RJ Casimiro de Abreu R TENENTE JOAO DOS SANTOS PESSOA, 571 Ana (21) 99964-4224 ribeiroatacadistaca@gmail.com

32.319.258/0002-22 EQUIPA RIO CONSTRUCOES COMERCIO E EQUIPAMENTOS LTDA

R\$ 12,50

Marca: LOTUS  
Fabricante: LOTUS  
Modelo: LOTUS-3744

Descrição: CHAVE COMBINADA 14 MM, FABRICANTE: LOTUS, MARCA: LOTUS, MODELO: LOTUS-3744

Estado: Cidade: Endereço: Nome de Contato: Telefone: Email:  
RJ Rio de Janeiro EST DA CACUIA, 00704 MATHEUS (21) 3546-2529 comercial@parafusilha.com.br

22.965.625/0001-20 LABUTAR DISTRIBUIDORA E PRESTADORA DE SERVICO EIRELI

R\$ 16,13

Marca: TRAMONTINA  
Fabricante: TRAMONTINA MULTI S.A.  
Modelo: CHAVE COMBINADA 14 MM

Descrição: CHAVE COMBINADA 14 MM / MARCA: TRAMONTINA / FABRICANTE: TRAMONTINA MULTI S.A. / MODELO: CHAVE COMBINADA 14 MM / IBAMA: 77251 / QUANTIDADE: 835 / PROCEDENCIA: NACIONAL / VALOR UNITÁRIO: R\$ 94,48 [noventa e quatro reais e quarenta e oito centavos] / VALOR TOTAL: R\$ 78.890,80 [setenta e oito mil, oitocentos e noventa reais e oitenta centavos] PRAZO DE GARANTIA: 12 MESES / PRAZO DE VALIDADE DA PROPOSTA: 90 (NOVENTA) DIAS A CONTAR A DATA DE SUA APRESENTAÇÃO / PRAZO DE ENTREGA DOS BENS É DE 15 (QUINZE) DIAS À PARTIR DO RECEBIMENTO DA NOTA DE EMPENHO EM REMESSA ÚNICA / DECLARAMOS QUE NOS PREÇOS COTADOS ESTÃO INCLUSIVE TODAS AS DESPESAS QUE, DIRETA OU INDIRETAMENTE, FAZEM PARTE DO PRESENTE OBJETO, TAIS COMO GASTOS DA EMPRESA COM SUPORTE TÉCNICO E ADMINISTRATIVO, IMPOSTOS, SEGUROS, TAXAS, OU QUAISQUER OUTROS QUE POSSAM INCIDIR SOBRE GASTOS DA EMPRESA, SEM QUAISQUER ACRESCIMOS EM VIRTUDE DE EXPECTATIVA INFLACIONÁRIA E DEDUZIDOS OS DESCONTOS EVENTUALMENTE CONCEDIDOS. ESTAMOS DE PLENO ACORDO COM TODAS AS CONDIÇÕES ESTABELECIDAS NO EDITAL E SEUS ANEXOS, BEM COMO ACEITAMOS TODAS AS OBRIGAÇÕES E RESPONSABILIDADES CONSTANTES DAS ESPECIFICAÇÕES.

Estado: Cidade: Endereço: Nome de Contato: Telefone: Email:  
RJ Rio de Janeiro R SANTA MARTA, 00047 LEONARDO (21) 3555-2334 labutardistribuidora@gmail.com

10.942.831/0001-36 COMERCIAL VANGUARDEIRA EIRELI

R\$ 18,67

Marca: Tramontina  
Fabricante: Tramontina  
Modelo: 44660114

Descrição: CHAVE COMBINADA 14 MM. A TOLERÂNCIA DA BITOLA DEVERÁ SER DE ACORDO COM A ABNT NBR ISO 691, CLASSE DE TOLERÂNCIA 1, COMPRIMENTO (A): MÍNIMO 198 MM E MÁXIMO 210 MM. ESPESSURA DA BOCA SEMIOVAL (B): MÍNIMA 5,8 MM E MÁXIMA 6,4 MM. ESPESSURA DA BOCA DODECAVADA (C): MÍNIMA 9,7 MM E MÁXIMA 11,2 MM. ALTURA (H): MÍNIMA 17,5 MM E MÁXIMA 18 MM. MASSA: MÍNIMA 78 G. MATERIAL: AÇO CROMO VÂNADIO, TIPO 31CRV3 OU ISO 3318 OU DIN 3113. ACORDO DESCRIÇÃO: 010 MAT.

Estado: Cidade: Endereço: Nome de Contato: Telefone: Email:  
SC Blumenau R FRITZ SPERNAU, 1000 Edson (47) 32321-2214 vanguardeira@vanguardeira.com.br

35.236.131/0001-57 GGV COMERCIAL EIRELI

R\$ 19,12

Marca: SATA  
Fabricante: SATA  
Modelo: ST40209SC

Descrição: CHAVE COMBINADA 14 MM. A TOLERÂNCIA DA BITOLA DEVERÁ SER DE ACORDO COM A ABNT NBR ISO 691, CLASSE DE TOLERÂNCIA 1, COMPRIMENTO (A): MÍNIMO 198 MM E MÁXIMO 210 MM. ESPESSURA DA BOCA SEMIOVAL (B): MÍNIMA 5,8 MM E MÁXIMA 6,4 MM. ESPESSURA DA BOCA DODECAVADA (C): MÍNIMA 9,7 MM E MÁXIMA 11,2 MM. ALTURA (H): MÍNIMA 17,5 MM E MÁXIMA 18 MM. MASSA: MÍNIMA 78 G. MATERIAL: AÇO CROMO VÂNADIO, TIPO 31CRV3 OU ISO 3318 OU DIN 3113. ACORDO DESCRIÇÃO: 010 MAT.

Estado: Cidade: Endereço: Nome de Contato: Telefone: Email:  
SP São Paulo PC COMTE EDUARDO DE OLIVEIRA, 279 THIAGO (11) 2934-2256 gg@terra.com.br



<b>CNPJ</b>	<b>Razão Social do Fornecedor</b>	<b>Valor da Proposta Final</b>
31.690.906/0001-09	AC COMERCIO DE FERRAMENTAS E PRODUTOS PARA FIXACAO EIRELI	R\$ 19,15

**Marca:** STANLEY  
**Fabricante:** STANLEY  
**Modelo:** -STMT80224-840 - 14MM  
**Descrição:** "CHAVE COMBINADA 14 MM. A TOLERÂNCIA DA BITOLA DEVERÁ SER DE ACORDO COM A ABNT NBR ISO 691, CLASSE DE TOLERÂNCIA 1. COMPRIMENTO (A): MÍNIMO 198 MM E MÁXIMO 210 MM. ESPESSURA DA BOCA SEMIOVAL (B): MÍNIMA 5,8 MM E MÁXIMA 6,4 MM. ESPESSURA DA BOCA DODECAVADA (C): MÍNIMA 9,7 MM E MÁXIMA 11,2 MM. ALTURA (H): MÍNIMA 17,5 MM E MÁXIMA 18 MM. MASSA: MÍNIMA 78 G. MATERIAL: AÇO CROMO VÂNADIO, TIPO 31CRV3 OU ISO 3318 OU DIN 3113. ACORDO DESCRIÇÃO: 010 MAT."

<b>Estado:</b>	<b>Cidade:</b>	<b>Endereço:</b>	<b>Nome de Contato:</b>	<b>Telefone:</b>	<b>Email:</b>
MG	Uberlândia	R RAPHAEL LOURENCO, 170	ISABELLA	(34) 3233-5333	acpregao@gmail.com

19.462.710/0001-61	THRUONE SERVICOS TECNICOS LTDA	R\$ 28,00
--------------------	--------------------------------	-----------

**Marca:** Gedore  
**Fabricante:** Gedore  
**Modelo:** 002.509  
**Descrição:** Chave combinada 14 MM



<b>Estado:</b>	<b>Cidade:</b>	<b>Endereço:</b>	<b>Nome de Contato:</b>	<b>Telefone:</b>	<b>Email:</b>
SP	São José dos Campos	AV DEPUTADO BENEDITO MATARAZZO, 8031	DENISE	(12) 3209-0744	denise.guimaraes@thruone.com

11.088.488/0001-77	REOBOT COMERCIO E SERVICOS EIRELI	R\$ 30,00
--------------------	-----------------------------------	-----------

**Marca:** VONDER  
**Fabricante:** VONDER  
**Modelo:** VONDER  
**Descrição:** "CHAVE COMBINADA 14 MM. A TOLERÂNCIA DA BITOLA DEVERÁ SER DE ACORDO COM A ABNT NBR ISO 691, CLASSE DE TOLERÂNCIA 1. COMPRIMENTO (A): MÍNIMO 198 MM E MÁXIMO 210 MM. ESPESSURA DA BOCA SEMIOVAL (B): MÍNIMA 5,8 MM E MÁXIMA 6,4 MM. ESPESSURA DA BOCA DODECAVADA (C): MÍNIMA 9,7 MM E MÁXIMA 11,2 MM. ALTURA (H): MÍNIMA 17,5 MM E MÁXIMA 18 MM. MASSA: MÍNIMA 78 G. MATERIAL: AÇO CROMO VÂNADIO, TIPO 31CRV3 OU ISO 3318 OU DIN 3113. ACORDO DESCRIÇÃO: 010 MAT."

<b>Estado:</b>	<b>Cidade:</b>	<b>Endereço:</b>	<b>Nome de Contato:</b>	<b>Telefone:</b>	<b>Email:</b>
RJ	Nova Iguaçu	AV CARLOS MARQUES ROLLO, 1150	Elisabete	(21) 2796-4609	luciolubi@hotmail.com

18.707.234/0001-39	CLENEX COMERCIO E SERVICOS EIRELI	R\$ 73,03
--------------------	-----------------------------------	-----------

**Marca:** VONDER  
**Fabricante:** VONDER  
**Modelo:** VONDER  
**Descrição:** CHAVE COMBINADA 14 MM. A TOLERÂNCIA DA BITOLA DEVERÁ SER DE ACORDO COM A ABNT NBR ISO 691, CLASSE DE TOLERÂNCIA 1. COMPRIMENTO (A): MÍNIMO 198 MM E MÁXIMO 210 MM. ESPESSURA DA BOCA SEMIOVAL (B): MÍNIMA 5,8 MM E MÁXIMA 6,4 MM. ESPESSURA DA BOCA DODECAVADA (C): MÍNIMA 9,7 MM E MÁXIMA 11,2 MM. ALTURA (H): MÍNIMA 17,5 MM E MÁXIMA 18 MM. MASSA: MÍNIMA 78 G. MATERIAL: AÇO CROMO VÂNADIO, TIPO 31CRV3 OU ISO 3318 OU DIN 3113. ACORDO DESCRIÇÃO: 010 MAT. -Validade da proposta: 90 dias. -Prazo de garantia: 12 meses ou que for maior.

<b>Estado:</b>	<b>Cidade:</b>	<b>Endereço:</b>	<b>Nome de Contato:</b>	<b>Telefone:</b>	<b>Email:</b>
SP	São Paulo	R DOUTORA ANNEYDE DA ROCHA ESTEVES, 138	CRISTINA	(11) 3643-3616	clenexcomercial@gmail.com

21.237.209/0001-43	TRANS IGOR LTDA	R\$ 99,48
--------------------	-----------------	-----------

**Marca:** TRAMONTINA  
**Fabricante:** TRAMONTINA  
**Modelo:** 14MM  
**Descrição:** CHAVE COMBINADA

<b>Estado:</b>	<b>Cidade:</b>	<b>Endereço:</b>	<b>Telefone:</b>	<b>Email:</b>
MG	Juiz de Fora	R FRANCISCO DELDUCA, 12	(32) 9945-8650	decisaocont@veloxmail.com.br

**Preço (Outros Entes Públicos) 1: Mediana das Propostas Finais** R\$ 21,00

*inc. II Art. 5º da IN 73 de 05 de Agosto de 2020*



**Órgão:** Prefeitura Municipal de Amarante do Maranhão  
Prefeitura Municipal de Amarante do Maranhão

**Objeto:** Registro de Preços para eventual aquisição de materiais de construção, pintura, ferramentas e acessórios, hidráulicos e sanitário, destinado, manutenção de prédios e instalações públicas, de interesse de diversas Secretarias Municipais de Amarante do...

**Descrição:** Chave de combinada em aço tam 14mm - Chave de combinada em aço tam 14mm

**Data:** 05/04/2023 01:20

**Modalidade:** Pregão

**SRP:** SIM

**Identificação:** 231022

**Lote/Item:** 1/130

**Ata:** Link Ata

**Fonte:** www.portaldecompraspublicas.com.br

**Quantidade:** 12

**Unidade:** UND

**UF:** MA

CNPJ	Razão Social do Fornecedor	Valor da Proposta Final
------	----------------------------	-------------------------

04.387.764/0001-32 IROMAR C. SILVA  
\*VENCEDOR\*

R\$ 20,99

**Marca:** TRAMONTINA  
**Fabricante:** TRAMONTINA  
**Modelo:** TRAMONTINA  
**Descrição:** Descrição não informada

**Endereço:**



46.009.941/0001-97 COSTA MATERIAIS DE CONSTRUCAO LTDA

R\$ 21,00

**Marca:** Marca não informada  
**Fabricante:** Fabricante não informado  
**Descrição:** Descrição não informada

**Estado:** MA **Cidade:** Paço do Lumiar **Endereço:** R OITO, 28 **Telefone:** (98) 8458-0271 **Email:** kinaraposo@hotmail.com

**Preço (Outros Entes Públicos) 2: Mediana das Propostas Finais**

R\$ 20,70

*Inc. II Art. 5º da IN 73 de 05 de Agosto de 2020*

**Órgão:** Prefeitura Municipal de Três Pontas  
Prefeitura Municipal de Três Pontas

**Data:** 09/03/2023 19:54

**Objeto:** AQUISIÇÃO DE FERRAMENTAS MANUAIS, PARA ATENDER AS NECESSIDADES DA SECRETARIA MUNICIPAL DE TRANSPORTES E OBRAS, DE ACORDO COM AS ESPECIFICAÇÕES CONSTANTES NO ANEXO II E DEMAIS DISPOSIÇÕES DESTE EDITAL.

**Modalidade:** Pregão

**SRP:** NÃO

**Identificação:** 226375

**Lote/Item:** 1/9

**Ata:** Link Ata

**Descrição:** CHAVE COMBINADA 14MM - CHAVE COMBINADA 14MM

**Fonte:** www.portaldecompraspublicas.com.br

**Quantidade:** 1

**Unidade:** UN

**UF:** MG

CNPJ	Razão Social do Fornecedor	Valor da Proposta Final
------	----------------------------	-------------------------

43.517.462/0001-93 AMPLA MATERIAIS DE CONSTRUCAO LTDA  
\*VENCEDOR\*

R\$ 8,02

**Marca:** NOVE  
**Fabricante:** NOVE  
**Modelo:** 14MM  
**Descrição:** Descrição não informada

**Estado:** MG **Cidade:** Arcos **Endereço:** R VALPARAISO, 389 **Telefone:** (37) 3351-1909 **Email:** avantum@avantum.com.br



CNPJ Razão Social do Fornecedor

10.358.486/0001-98 AFOX EQUIPAMENTOS LTDA

Marca: Marca não informada

Fabricante: Fabricante não informado

Descrição: Descrição não informada

Estado: Cidade: Endereço:  
MG Juruia R JAIRO DOMINGUES SIQUEIRA, 448

Telefone:  
(35) 9193-4674/ (35) 3221-9464

Email:  
giliardeafonso@gmail.com

Valor da Proposta Final

R\$ 13,40



38.340.318/0001-94 STELLA MARA SANTOS SILVA 11987444647

R\$ 28,00

Marca: Marca não informada

Fabricante: Fabricante não informado

Descrição: Descrição não informada

Estado: Cidade: Endereço:  
MG Natércia R PREFEITO JOSE NACACIO, 221

Telefone:  
(35) 9956-9027

Email:  
josiestella@bol.com.br

04.184.646/0001-27 GABRIELA MATERIAIS PARA CONSTRUCAO LTDA

R\$ 28,87

Marca: Marca não informada

Fabricante: Fabricante não informado

Descrição: Descrição não informada

Estado: Cidade:  
MG São Gonçalo do Sapucaí

Endereço:  
R SAO JOSE, 832

Telefone:  
(35) 3452-1120

#### Item 70: CHAVE COMBINADA 15MM

Preço Estimado: R\$ 19,67 (un)

Percentual: -

Preço Máximo: R\$ 19,67

Média dos Preços Obtidos: R\$ 19,67

Quantidade	Descrição	Observação
5 Unidades	CHAVE COMBINADA 15MM	

Preço (Outros Entes Públicos) 1: Mediana das Propostas Finais

R\$ 20,25

Inc. II Art. 5º da IN 73 de 05 de Agosto de 2020

Órgão: Prefeitura Municipal de Amarante do Maranhão  
Prefeitura Municipal de Amarante do Maranhão

Objeto: Registro de Preços para eventual aquisição de materiais de construção, pintura, ferramentas e acessórios, hidráulicos e sanitário, destinado, manutenção de prédios e instalações públicas, de interesse de diversas Secretarias Municipais de Amarante do...

Descrição: Chave de combinada em aço tam 15mm - Chave de combinada em aço tam 15mm

Data: 05/04/2023 01:20

Modalidade: Pregão

SRP: SIM

Identificação: 231022

Lote/Item: 1/131

Ata: Link Ata

Fonte: www.portaldecompraspublicas.com.br

Quantidade: 12

Unidade: UND

UF: MA

CNPJ Razão Social do Fornecedor

04.387.764/0001-32 IROMAR C. SILVA

\*VENCEDOR\*

Marca: TRAMONTINA

Fabricante: TRAMONTINA

Modelo: TRAMONTINA

Descrição: Descrição não informada

Endereço:

Valor da Proposta Final

R\$ 20,00





CNPJ	Razão Social do Fornecedor	Valor da Proposta Final
46.009.941/0001-97	COSTA MATERIAIS DE CONSTRUCAO LTDA	R\$ 20,50
Marca: Marca não informada		
Fabricante: Fabricante não informado		
Descrição: Descrição não informada		

Estado:	Cidade:	Endereço:	Telefone:	Email:
MA	Paço do Lumiar	R OITO, 28	(98) 8458-0271	kiriaposo@hotmail.com



#### Preço (Outros Entes Públicos) 2: Mediana das Propostas Finais

R\$ 17,68

Inc. II Art. 5º da IN 73 de 05 de Agosto de 2020

Órgão: PREFEITURA MUNICIPAL DE SANTO ANTONIO DE POSSE

Data: 11/10/2022 00:00

Objeto: REGISTRO DE PREÇO PARA AQUISIÇÃO DE MATERIAIS DE CONSTRUÇÃO E DIVERSOS PARA ATENDER AS SECRETARIAS DA PREFEITURA MUNICIPAL DE SANTO ANTÔNIO DE POSSE/SP.

Modalidade: PREGÃO PRESENCIAL

SRP: SIM

Descrição: CHAVE COMBINADA 15 MM - CHAVE COMBINADA 15 MM

Identificação: 00021122

Lote/Item: 1/130

Ata: Link Ata

Fonte: [servicos.pmsaposse.sp.gov.br:5656/Transparencia/](http://servicos.pmsaposse.sp.gov.br:5656/Transparencia/)

Quantidade: 12

Unidade: PÇ

UF: SP

CNPJ	Razão Social do Fornecedor	Valor da Proposta Final		
33.824.478/0001-96	R CAVALLARO COMERCIAL DE TINTAS	R\$ 17,68		
*VENCEDOR*				
Marca: Marca não informada				
Fabricante: Fabricante não informado				
Descrição: Descrição não informada				
Estado:	Cidade:	Endereço:	Telefone:	Email:
SP	Salto	RUA GUATEMALA, 189	(11) 4602-2487 / (11) 4602-2487	ademir@cavallarotintas.com.br

#### Preço Site de Domínio Amplo 1

R\$ 21,08

Inc. III Art. 5º da IN 73 de 05 de Agosto de 2020

Site: Magazine Luiza (<https://www.magazineluiza.com.br/>)

Produto: Mayle Chave 15mm Combinada

Descrição: Anexo 91

Data/Hora Inclusão: 04/09/2023 08:56:53

CNPJ: 47.960.950/1088-36

Telefone: 0800 773 3838

Url: [https://www.magazineluiza.com.br/chave-combinada-15mm-mayle/p/dbfcj954d5/fs/cvnd?&seller\\_id=romataferramentasequinasltdaep](https://www.magazineluiza.com.br/chave-combinada-15mm-mayle/p/dbfcj954d5/fs/cvnd?&seller_id=romataferramentasequinasltdaep)



Item 71: CHAVE COMBINADA 16MM

Preço Estimado: R\$ 21,46 (un)

Percentual: -

Preço Máximo: R\$ 21,46

Média dos Preços Obtidos: R\$ 21,46

Quantidade	Descrição	Observação
5 Unidades	CHAVE COMBINADA 16MM	

Preço (Outros Entes Públicos) 1: Mediana das Propostas Finais

R\$ 21,25

Inc. II Art. 5º da IN 73 de 05 de Agosto de 2020

<p><b>Órgão:</b> Prefeitura Municipal de Amarante do Maranhão                  Prefeitura Municipal de Amarante do Maranhão</p> <p><b>Objeto:</b> Registro de Preços para eventual aquisição de materiais de construção, pintura, ferramentas e acessórios, hidráulicos e sanitário, destinado, manutenção de prédios e instalações públicas, de interesse de diversas Secretarias Municipais de Amarante do...</p> <p><b>Descrição:</b> Chave de combinada em aço tam 16mm - Chave de combinada em aço tam 16mm</p>	<p><b>Data:</b> 05/04/2023 01:20</p> <p><b>Modalidade:</b> Pregão</p> <p><b>SRP:</b> SIM</p> <p><b>Identificação:</b> 231022</p> <p><b>Lote/Item:</b> 1/132</p> <p><b>Ata:</b> Link Ata</p> <p><b>Fonte:</b> www.portaldecompraspublicas.com.br</p> <p><b>Quantidade:</b> 12</p> <p><b>Unidade:</b> UND</p> <p><b>UF:</b> MA</p>
--	--

CNPJ	Razão Social do Fornecedor	Valor da Proposta Final
04.387.764/0001-32	IROMAR C. SILVA	R\$ 21,00
*VENCEDOR*		
Marca: TRAMONTINA Fabricante: TRAMONTINA Modelo: TRAMONTINA Descrição: Descrição não informada Endereço:		



46.009.941/0001-97	COSTA MATERIAIS DE CONSTRUCAO LTDA			R\$ 21,50
Marca: Marca não informada Fabricante: Fabricante não informado Descrição: Descrição não informada				
Estado:	Cidade:	Endereço:	Telefone:	Email:
MA	Paço do Lumiar	R OITO, 28	(98) 8458-0271	kiriaraapos@hotmail.com

Preço Site de Domínio Amplo 1

R\$ 22,31

Inc. III Art. 5º da IN 73 de 05 de Agosto de 2020

<p><b>Site:</b> Loja do Mecânico</p> <p><b>Produto:</b> Chave Combinada - 16mm - King Tony 1060-16</p> <p><b>Descrição:</b> Anexo 92</p> <p><b>Data/Hora Inclusão:</b> 04/09/2023 09:10:03</p> <p><b>CNPJ:</b> 29.302.348/0001-15</p> <p><b>Telefone:</b></p> <p><b>Url:</b> <a href="https://www.lojadomecanico.com.br/produto/70708/2/115/Chave-Combinada-16mm-153/?utm_source=googleshopping&amp;utm_campaign=xmleshopping&amp;utm_medium=cpc&amp;utm_content=70708&amp;srsId=AfmBOorgKSK3rGmrwUNQDmlmGfx6FtM4Gq7a91jo2P8K9FKVIL11EqbP0s">https://www.lojadomecanico.com.br/produto/70708/2/115/Chave-Combinada-16mm-153/?utm_source=googleshopping&amp;utm_campaign=xmleshopping&amp;utm_medium=cpc&amp;utm_content=70708&amp;srsId=AfmBOorgKSK3rGmrwUNQDmlmGfx6FtM4Gq7a91jo2P8K9FKVIL11EqbP0s</a></p>
--

Preço PMS 1:

R\$ 20,83

Preço Complementar

Código Insumo 1: G0645



Código Insumo 2:

Tabela: SEINFRA - Secretaria da Infraestrutura Governo do Estado do Ceará

Objeto: CHAVE COMBINADA, AÇO CROMO VANÁDIO, ACABAMENTO NIQUELADO, REFERÊNCIA 16MM

Mês/Ano: 03/04/2023 00:00:00

UF: CE

Unidade Medida: UN

Preço Sim

Desonerado:



Item 72: CHAVE COMBINADA/17MM

Preço Estimado: R\$ 22,10 (un)

Percentual: -

Preço Máximo: R\$ 22,10

Média dos Preços Obtidos: R\$ 22,10

Quantidade	Descrição	Observação
5 Unidades	CHAVE COMBINADA/17MM	

Preço (Compras Governamentais) 1: Mediana das Propostas Finais

R\$ 23,00

Inc. I Art. 5º da IN 73 de 05 de Agosto de 2020

**Órgão:** MINISTÉRIO DA DEFESA  
COMANDO DA MARINHA  
Secretaria Geral da Marinha  
Diretoria de Abastecimento  
Centro de Obtenção da Marinha no Rio de Janeiro  
**Objeto:** Aquisição de Ferramentas e Materiais Elétricos.  
**Descrição:** Chave combinada - CHAVE COMBINADA 17 MM  
**CatMat:** 462866 - CHAVE COMBINADA

**Data:** 05/10/2022 10:00  
**Modalidade:** Pregão Eletrônico  
**SRP:** SIM  
**Identificação:** NºPregão:1402021 / UASG:771300  
**Lote/Item:** /17  
**Ata:** Link Ata  
**Fonte:** www.comprasgovernamentais.gov.br  
**Quantidade:** 851  
**Unidade:** UNIDADE  
**UF:** RJ

CNPJ	Razão Social do Fornecedor	Valor da Proposta Final
34.739.083/0001-57	CECILIA P V DOS SANTOS	R\$ 8,60

\*VENCEDOR\*

Marca: EDA  
Fabricante: EDA  
Modelo: 17MM

Descrição: CHAVE COMBINADA, MATERIAL AÇO CROMO VANÁDIO, ACABAMENTO CROMADO, BITOLA 25 MM, TIPO BOCA + ESTRELA, CARACTERÍSTICAS ADICIONAIS CABEÇAS INCLINADAS, PAREDE FINA

Estado:	Cidade:	Endereço:	Nome de Contato:	Telefone:	Email:
RJ	Angra dos Reis	MORRO DO SANTO ANTONIO I, 402	Cecilia	(24) 3365-3660	eletromatcec@gmail.com

46.367.384/0001-86	POMPEIA COMERCIO VAREJISTA E ATACADISTA DE TINTAS E FERRAMENTAS LTDA	R\$ 9,00
--------------------	--	----------

Marca: MTX  
Fabricante: MTX  
Modelo: MTX

Descrição: CHAVE COMBINADA 17 MM. A TOLERÂNCIA DA BITOLA DEVERÁ SER DE ACORDO COM A ABNT NBR ISO 691, CLASSE DE TOLERÂNCIA 1. COMPRIMENTO (A): MÍNIMO 230 MM E MÁXIMO 245 MM. ESPESSURA DA BOCA SEMIOVAL (B): MÍNIMA 6,7 MM E MÁXIMA 7,9 MM. ESPESSURA DA BOCA DODECAVADA (C): MÍNIMA 11 MM E MÁXIMA 13 MM. ALTURA (H): MÍNIMA 19,5 MM E MÁXIMA 21 MM. MASSA: MÍNIMA 132 G. MATERIAL: AÇO CROMO VANÁDIO, TIPO 31CRV3 OU ISO 3318 OU DIN 3113. ACORDO DESCRIÇÃO: 010 MAT.

Estado:	Cidade:	Endereço:	Telefone:	Email:
SC	Concórdia	A RURAL LINHA DOS COQUEIROS, SN	(49) 3442-1516	jjblicitacao@gmail.com





CNPJ Razão Social do Fornecedor

Valor da Proposta Final

42.262.411/0001-03 ARGOS LTDA

R\$ 11,05

Marca: VONDER  
Fabricante: VONDER  
Modelo: 37.42.170.000

Descrição: CHAVE COMBINADA 17 MM CHAVE COMBINADA 17 MM. A TOLERÂNCIA DA BITOLA DEVERÁ SER DE ACORDO COM A ABNT NBR ISO 691, CLASSE DE TOLERÂNCIA 1. COMPRIMENTO (A): MÍNIMO 230 MM E MÁXIMO 245 MM. ESPESSURA DA BOCA SEMIOVAL (B): MÍNIMA 6,7 MM E MÁXIMA 7,9 MM. ESPESSURA DA BOCA DODECAVADA (C): MÍNIMA 11 MM E MÁXIMA 13 MM. ALTURA (H): MÍNIMA 19,5 MM E MÁXIMA 21 MM. MASSA: MÍNIMA 132 G. MATERIAL: AÇO CROMO VÂNADIO, TIPO 31CRV3 OU ISO 3318 OU DIN 3113. ACORDO DESCRIÇÃO: 010 MAT.

Estado:	Cidade:	Endereço:	Nome de Contato:	Telefone:	Email:
SC	Blumenau	R DOUTOR FRITZ MUELLER, 944	HUGO	(47) 3057-3930	contato@portaldasatas.com.br

39.337.785/0001-28 RIBEIRO ATACADISTA CA LTDA

R\$ 17,00

Marca: TRAMONTINA  
Fabricante: TRAMONTINA  
Modelo: TRAMONTINA

Descrição: CHAVE COMBINADA 17 MM. A TOLERÂNCIA DA BITOLA DEVERÁ SER DE ACORDO COM A ABNT NBR ISO 691, CLASSE DE TOLERÂNCIA 1. COMPRIMENTO (A): MÍNIMO 230 MM E MÁXIMO 245 MM. ESPESSURA DA BOCA SEMIOVAL (B): MÍNIMA 6,7 MM E MÁXIMA 7,9 MM. ESPESSURA DA BOCA DODECAVADA (C): MÍNIMA 11 MM E MÁXIMA 13 MM. ALTURA (H): MÍNIMA 19,5 MM E MÁXIMA 21 MM. MASSA: MÍNIMA 132 G. MATERIAL: AÇO CROMO VÂNADIO, TIPO 31CRV3 OU ISO 3318 OU DIN 3113. ACORDO DESCRIÇÃO: 010 MAT.

Estado:	Cidade:	Endereço:	Nome de Contato:	Telefone:	Email:
RJ	Casimiro de Abreu	R TENENTE JOAO DOS SANTOS PESSOA, 571	Ana	(21) 99964-4224	ribeiroatacadistica@gmail.com

32.319.258/0002-22 EQUIPA RIO CONSTRUCOES COMERCIO E EQUIPAMENTOS LTDA

R\$ 21,00

Marca: LOTUS  
Fabricante: LOTUS  
Modelo: LOTUS-3746

Descrição: CHAVE COMBINADA 17 MM, FABRICANTE: LOTUS, MARCA: LOTUS, MODELO: LOTUS-3746

Estado:	Cidade:	Endereço:	Nome de Contato:	Telefone:	Email:
RJ	Rio de Janeiro	EST DA CACUIA, 00704	MATHEUS	(21) 3546-2529	comercial@parafusilha.com.br

22.965.625/0001-20 LABUTAR DISTRIBUIDORA E PRESTADORA DE SERVICO EIRELI

R\$ 22,16

Marca: TRAMONTINA  
Fabricante: TRAMONTINA MULTI S.A.  
Modelo: CHAVE COMBINADA 17 MM

Descrição: CHAVE COMBINADA 17 MM / MARCA: TRAMONTINA / FABRICANTE: TRAMONTINA MULTI S.A. / MODELO: CHAVE COMBINADA 17 MM / IBAMA: 77251 / QUANTIDADE: 851 / PROCEDENCIA: NACIONAL / VALOR UNITÁRIO: R\$ 99,14 [noventa e nove reais e quatorze centavos] / VALOR TOTAL: R\$ 84.368,14 [oitenta e quatro mil, trezentos e sessenta e oito reais e quatorze centavos] PRAZO DE GARANTIA: 12 MESES / PRAZO DE VALIDADE DA PROPOSTA: 90 (NOVENTA) DIAS A CONTAR A DATA DE SUA APRESENTAÇÃO / PRAZO DE ENTREGA DOS BENS É DE 15 (QUINZE) DIAS À PARTIR DO RECEBIMENTO DA NOTA DE EMPENHO EM REMESSA ÚNICA / DECLARAMOS QUE NÓS PREÇOS COTADOS ESTÃO INCLUSIVE TODAS AS DESPESAS QUE, DIRETA OU INDIRETAMENTE, FAZEM PARTE DO PRESENTE OBJETO, TAIS COMO GASTOS DA EMPRESA COM SUPORTE TÉCNICO E ADMINISTRATIVO, IMPOSTOS, SEGUROS, TAXAS, OU QUAISQUER OUTROS QUE POSSAM INCIDIR SOBRE GASTOS DA EMPRESA, SEM QUAISQUER ACRESCIMOS EM VIRTUDE DE EXPECTATIVA INFLACIONÁRIA E DEDUZIDOS OS DESCONTOS EVENTUALMENTE CONCEDIDOS. ESTAMOS DE PLENO ACORDO COM TODAS AS CONDIÇÕES ESTABELECIDAS NO EDITAL E SEUS ANEXOS, BEM COMO ACEITAMOS TODAS AS OBRIGAÇÕES E RESPONSABILIDADES CONSTANTES DAS ESPECIFICAÇÕES.

Estado:	Cidade:	Endereço:	Nome de Contato:	Telefone:	Email:
RJ	Rio de Janeiro	R SANTA MARTA, 00047	LEONARDO	(21) 3555-2334	labutardistribuidora@gmail.com

31.690.906/0001-09 AC COMERCIO DE FERRAMENTAS E PRODUTOS PARA FIXACAO EIRELI

R\$ 23,00

Marca: STANLEY  
Fabricante: STANLEY  
Modelo: -STMT80229-840 - 17MM

Descrição: CHAVE COMBINADA 17 MM. A TOLERÂNCIA DA BITOLA DEVERÁ SER DE ACORDO COM A ABNT NBR ISO 691, CLASSE DE TOLERÂNCIA 1. COMPRIMENTO (A): MÍNIMO 230 MM E MÁXIMO 245 MM. ESPESSURA DA BOCA SEMIOVAL (B): MÍNIMA 6,7 MM E MÁXIMA 7,9 MM. ESPESSURA DA BOCA DODECAVADA (C): MÍNIMA 11 MM E MÁXIMA 13 MM. ALTURA (H): MÍNIMA 19,5 MM E MÁXIMA 21 MM. MASSA: MÍNIMA 132 G. MATERIAL: AÇO CROMO VÂNADIO, TIPO 31CRV3 OU ISO 3318 OU DIN 3113. ACORDO DESCRIÇÃO: 010 MAT.

Estado:	Cidade:	Endereço:	Nome de Contato:	Telefone:	Email:
MG	Uberlândia	R RAPHAEL LOURENCO, 170	ISABELLA	(34) 3233-5333	acpregao@gmail.com



CNPJ Razão Social do Fornecedor



Valor da Proposta Final

35.236.131/0001-57 GGV COMERCIAL EIRELI

R\$ 24,79

Marca: SATA  
Fabricante: SATA  
Modelo: ST40212SC

Descrição: CHAVE COMBINADA 17 MM. A TOLERÂNCIA DA BITOLA DEVERÁ SER DE ACORDO COM A ABNT NBR ISO 691, CLASSE DE TOLERÂNCIA 1. COMPRIMENTO (A): MÍNIMO 230 MM E MÁXIMO 245 MM. ESPESSURA DA BOCA SEMIOVAL (B): MÍNIMA 6,7 MM E MÁXIMA 7,9 MM. ESPESSURA DA BOCA DODECAVADA (C): MÍNIMA 11 MM E MÁXIMA 13 MM. ALTURA (H): MÍNIMA 19,5 MM E MÁXIMA 21 MM. MASSA: MÍNIMA 132 G. MATERIAL: AÇO CROMO VÂNADIO, TIPO 31CRV3 OU ISO 3318 OU DIN 3113. ACORDO DESCRIÇÃO: 010 MAT.

Estado:	Cidade:	Endereço:	Nome de Contato:	Telefone:	Email:
SP	São Paulo	PC COMTE EDUARDO DE OLIVEIRA, 279	THIAGO	(11) 2934-2256	ggv@terra.com.br

10.942.831/0001-36 COMERCIAL VANGUARDEIRA EIRELI

R\$ 25,65

Marca: Tramontina  
Fabricante: Tramontina  
Modelo: 44660117

Descrição: CHAVE COMBINADA 17 MM. A TOLERÂNCIA DA BITOLA DEVERÁ SER DE ACORDO COM A ABNT NBR ISO 691, CLASSE DE TOLERÂNCIA 1. COMPRIMENTO (A): MÍNIMO 230 MM E MÁXIMO 245 MM. ESPESSURA DA BOCA SEMIOVAL (B): MÍNIMA 6,7 MM E MÁXIMA 7,9 MM. ESPESSURA DA BOCA DODECAVADA (C): MÍNIMA 11 MM E MÁXIMA 13 MM. ALTURA (H): MÍNIMA 19,5 MM E MÁXIMA 21 MM. MASSA: MÍNIMA 132 G. MATERIAL: AÇO CROMO VÂNADIO, TIPO 31CRV3 OU ISO 3318 OU DIN 3113. ACORDO DESCRIÇÃO: 010 MAT.

Estado:	Cidade:	Endereço:	Nome de Contato:	Telefone:	Email:
SC	Blumenau	R FRITZ SPERNAU, 1000	Edson	(47) 32321-2214	vanguardeira@vanguardeira.com.br

19.462.710/0001-61 THRUONE SERVICOS TECNICOS LTDA

R\$ 33,32

Marca: Gedore  
Fabricante: Gedore  
Modelo: 002.512  
Descrição: Chave combinada 17 MM

Estado:	Cidade:	Endereço:	Nome de Contato:	Telefone:	Email:
SP	São José dos Campos	AV DEPUTADO BENEDITO MATARAZZO, 8031	DENISE	(12) 3209-0744	denise.guimaraes@thruone.com

18.707.234/0001-39 GLENEX COMERCIO E SERVICOS EIRELI

R\$ 74,93

Marca: TRAMONTINA  
Fabricante: TRAMONTINA  
Modelo: TRAMONTINA

Descrição: CHAVE COMBINADA 17 MM. A TOLERÂNCIA DA BITOLA DEVERÁ SER DE ACORDO COM A ABNT NBR ISO 691, CLASSE DE TOLERÂNCIA 1. COMPRIMENTO (A): MÍNIMO 230 MM E MÁXIMO 245 MM. ESPESSURA DA BOCA SEMIOVAL (B): MÍNIMA 6,7 MM E MÁXIMA 7,9 MM. ESPESSURA DA BOCA DODECAVADA (C): MÍNIMA 11 MM E MÁXIMA 13 MM. ALTURA (H): MÍNIMA 19,5 MM E MÁXIMA 21 MM. MASSA: MÍNIMA 132 G. MATERIAL: AÇO CROMO VÂNADIO, TIPO 31CRV3 OU ISO 3318 OU DIN 3113. ACORDO DESCRIÇÃO: 010 MAT. -Validade da proposta: 90 dias. -Prazo de garantia: 12 meses ou que for maior.

Estado:	Cidade:	Endereço:	Nome de Contato:	Telefone:	Email:
SP	São Paulo	R DOUTORA ANNEYDE DA ROCHA ESTEVES, 138	CRISTINA	(11) 3643-3616	glenexcomercial@gmail.com

11.088.488/0001-77 REOBOT COMERCIO E SERVICOS EIRELI

R\$ 79,90

Marca: VONDER  
Fabricante: VONDER  
Modelo: VONDER

Descrição: CHAVE COMBINADA 17 MM. A TOLERÂNCIA DA BITOLA DEVERÁ SER DE ACORDO COM A ABNT NBR ISO 691, CLASSE DE TOLERÂNCIA 1. COMPRIMENTO (A): MÍNIMO 230 MM E MÁXIMO 245 MM. ESPESSURA DA BOCA SEMIOVAL (B): MÍNIMA 6,7 MM E MÁXIMA 7,9 MM. ESPESSURA DA BOCA DODECAVADA (C): MÍNIMA 11 MM E MÁXIMA 13 MM. ALTURA (H): MÍNIMA 19,5 MM E MÁXIMA 21 MM. MASSA: MÍNIMA 132 G. MATERIAL: AÇO CROMO VÂNADIO, TIPO 31CRV3 OU ISO 3318 OU DIN 3113. ACORDO DESCRIÇÃO: 010 MAT. \*

Estado:	Cidade:	Endereço:	Nome de Contato:	Telefone:	Email:
RJ	Nova Iguaçu	AV CARLOS MARQUES ROLLO, 1150	Elisabete	(21) 2796-4609	luciolubi@hotmail.com

21.237.209/0001-43 TRANS IGOR LTDA

R\$ 104,14

Marca: TRAMONTINA  
Fabricante: TRAMONTINA  
Modelo: 17MM  
Descrição: CHAVE COMBINADA

Estado:	Cidade:	Endereço:	Telefone:	Email:
MG	Juiz de Fora	R FRANCISCO DELDUCA, 12	(32) 9945-8650	decisaocont@veloxmail.com.br



Preço (Outros Entes Públicos) 1: Mediana das Propostas Finais

R\$ 20,30

Inc. II Art. 5º da IN 73 de 05 de Agosto de 2020

**Órgão:** MUNICIPIO DE SANTO ANTONIO DE POSSE  
**Objeto:** REGISTRO DE PREÇO PARA AQUISIÇÃO DE MATERIAIS DE CONSTRUÇÃO E DIVERSOS PARA ATENDER AS SECRETARIAS DA PREFEITURA MUNICIPAL DE SANTO ANTONIO DE POSSE/SP.  
**Descrição:** CHAVE COMBINADA DE 17MM - CHAVE COMBINADA DE 17MM

**Data:** 11/10/2022 00:00  
**Modalidade:** PREGÃO PRESENCIAL  
**SRP:** SIM  
**Identificação:** 00021122  
**Lote/Item:** 1/612  
**Ata:** Link Ata  
**Fonte:** [servicos.pmsaposse.sp.gov.br:5656 /Transparencia/](http://servicos.pmsaposse.sp.gov.br:5656/Transparencia/)  
**Quantidade:** 7  
**Unidade:** UN  
**UF:** SP

CNPJ	Razão Social do Fornecedor	Valor da Proposta Final
33.824.478/0001-95	R CAVALLARO COMERCIAL DE TINTAS	R\$ 20,30
*VENCEDOR*		
Marca: Marca não informada Fabricante: Fabricante não informado Descrição: Descrição não informada		
<b>Estado:</b>	<b>Cidade:</b>	<b>Endereço:</b>
SP	Salto	RUA GUATEMALA, 189
<b>Telefone:</b>		<b>Email:</b>
(11) 4602-2487 / (11) 4602-2487		ademir@cavallarotintas.com.br

Preço Site de Domínio Amplo 1

R\$ 23,00

Inc. III Art. 5º da IN 73 de 05 de Agosto de 2020

**Site:** Shopee  
**Produto:** Chave Combinada 17mm 41128117 - Tramontina  
**Descrição:** Anexo 93  
**Data/Hora Inclusão:** 04/09/2023 09:05:16  
**CNPJ:** 35.635.824/0001-12  
**Telefone:**  
**Url:** <https://shopee.com.br/product/318905127/5069682167>



Item 73: CHAVE COMBINADA/18MM

Preço Estimado: R\$ 22,97 (un)      Percentual: -      Preço Máximo: R\$ 22,97      Média dos Preços Obtidos: R\$ 22,97

Quantidade	Descrição	Observação
5 Unidades	CHAVE COMBINADA/18MM	

Preço (Compras Governamentais) 1: Mediana das Propostas Finais

R\$ 25,55

Inc. I Art. 5º da IN 73 de 05 de Agosto de 2020



Órgão: MINISTÉRIO DA DEFESA  
 COMANDO DA MARINHA  
 Secretaria Geral da Marinha  
 Diretoria de Abastecimento  
 Centro de Obtenção da Marinha no Rio de Janeiro

Objeto: Aquisição de Ferramentas e Materiais Elétricos..

Descrição: Chave combinada - CHAVE COMBINADA 18 MM

CatMat: 462866 - CHAVE COMBINADA

Data: 05/10/2022 10:00  
 Modalidade: Pregão Eletrônico  
 SRP: SIM  
 Identificação: NºPregão 1402021 / UASG:771300  
 Lote/Item: /18  
 Ata: Link Ata  
 Fonte: www.comprasgovernamentais.gov.br  
 Quantidade: 812  
 Unidade: UNIDADE  
 UF: RJ



CNPJ	Razão Social do Fornecedor	Valor da Proposta Final
46.367.384/0001-86 *VENCEDOR*	POMPEIA COMERCIO VAREJISTA E ATACADISTA DE TINTAS E FERRAMENTAS LTDA	R\$ 8,66
<p>Marca: MTX            Fabricante: MTX            Modelo: MTX            Descrição: CHAVE COMBINADA 18 MM. A TOLERÂNCIA DA BITOLA DEVERÁ SER DE ACORDO COM A ABNT NBR ISO 691, CLASSE DE TOLERÂNCIA 1. COMPRIMENTO (A): MÍNIMO 145 MM E MÁXIMO 260 MM. ESPESSURA DA BOCA SEMIOVAL (B): MÍNIMA 7 MM E MÁXIMA 8,4 MM. ESPESSURA DA BOCA DODECAVADA (C): MÍNIMA 11,4 MM E MÁXIMA 13,5 MM. ALTURA (H): MÍNIMA 20 MM E MÁXIMA 22,5 MM. MASSA: MÍNIMA 144 G. MATERIAL: AÇO CROMO VANADIO, TIPO 31CRV3 OU ISO 3318 OU DIN 3113. ACORDO DESCRIÇÃO: 010 MAT.</p>		
Estado: SC	Cidade: Concórdia	Endereço: A RURAL LINHA DOS COQUEIROS, SN
Telefone: (49) 3442-1516	Email: jlblicitacao@gmail.com	
34.739.083/0001-57	CECILIA P V DOS SANTOS	R\$ 9,12
<p>Marca: EDA            Fabricante: EDA            Modelo: 18MM            Descrição: CHAVE COMBINADA, MATERIAL AÇO CROMO VANÁDIO, ACABAMENTO CROMADO, BITOLA 25 MM, TIPO BOCA + ESTRELA, CARACTERÍSTICAS ADICIONAIS CABEÇAS INCLINADAS, PAREDE FINA</p>		
Estado: RJ	Cidade: Angra dos Reis	Endereço: MORRO DO SANTO ANTONIO I, 402
Nome de Contato: Cecília	Telefone: (24) 3365-3660	Email: eletromatcec@gmail.com
42.262.411/0001-03	ARGOS LTDA	R\$ 12,34
<p>Marca: VONDER            Fabricante: VONDER            Modelo: 37.42.180.000            Descrição: CHAVE COMBINADA 18 MM CHAVE COMBINADA 18 MM. A TOLERÂNCIA DA BITOLA DEVERÁ SER DE ACORDO COM A ABNT NBR ISO 691, CLASSE DE TOLERÂNCIA 1. COMPRIMENTO (A): MÍNIMO 145 MM E MÁXIMO 260 MM. ESPESSURA DA BOCA SEMIOVAL (B): MÍNIMA 7 MM E MÁXIMA 8,4 MM. ESPESSURA DA BOCA DODECAVADA (C): MÍNIMA 11,4 MM E MÁXIMA 13,5 MM. ALTURA (H): MÍNIMA 20 MM E MÁXIMA 22,5 MM. MASSA: MÍNIMA 144 G. MATERIAL: AÇO CROMO VANADIO, TIPO 31CRV3 OU ISO 3318 OU DIN 3113. ACORDO DESCRIÇÃO: 010 MAT.</p>		
Estado: SC	Cidade: Blumenau	Endereço: R DOUTOR FRITZ MUELLER, 944
Nome de Contato: HUGO	Telefone: (47) 3057-3930	Email: contato@portaldasatas.com.br
39.337.785/0001-28	RIBEIRO ATACADISTA CA LTDA	R\$ 16,37
<p>Marca: TRAMONTINA            Fabricante: TRAMONTINA            Modelo: TRAMONTINA            Descrição: CHAVE COMBINADA 18 MM. A TOLERÂNCIA DA BITOLA DEVERÁ SER DE ACORDO COM A ABNT NBR ISO 691, CLASSE DE TOLERÂNCIA 1. COMPRIMENTO (A): MÍNIMO 145 MM E MÁXIMO 260 MM. ESPESSURA DA BOCA SEMIOVAL (B): MÍNIMA 7 MM E MÁXIMA 8,4 MM. ESPESSURA DA BOCA DODECAVADA (C): MÍNIMA 11,4 MM E MÁXIMA 13,5 MM. ALTURA (H): MÍNIMA 20 MM E MÁXIMA 22,5 MM. MASSA: MÍNIMA 144 G. MATERIAL: AÇO CROMO VANADIO, TIPO 31CRV3 OU ISO 3318 OU DIN 3113. ACORDO DESCRIÇÃO: 010 MAT.</p>		
Estado: RJ	Cidade: Casimiro de Abreu	Endereço: R TENENTE JOAO DOS SANTOS PESSOA, 571
Nome de Contato: Ana	Telefone: (21) 99964-4224	Email: ribeiroatacadistaca@gmail.com
32.319.258/0002-22	EQUIPA RIO CONSTRUCOES COMERCIO E EQUIPAMENTOS LTDA	R\$ 25,00
<p>Marca: LOTUS            Fabricante: LOTUS            Modelo: LOTUS-3735            Descrição: CHAVE COMBINADA 18 MM, FABRICANTE: LOTUS, MARCA: LOTUS, MODELO: LOTUS-3735</p>		
Estado: RJ	Cidade: Rio de Janeiro	Endereço: EST DA CACUIA, 00704
Nome de Contato: MATHEUS	Telefone: (21) 3546-2529	Email: comercial@parafusilha.com.br





CNPJ Razão Social do Fornecedor

Valor da Proposta Final

35.236.131/0001-57 GGV COMERCIAL EIRELI

R\$ 26,62

Marca: SATA

Fabricante: SATA

Modelo: ST40213SC

Descrição: CHAVE COMBIMADA 18 MM. A TOLERÂNCIA DA BITOLA DEVERÁ SER DE ACORDO COM A ABNT NBR ISO 691, CLASSE DE TOLERÂNCIA 1. COMPRIMENTO (A): MÍNIMO 145 MM E MÁXIMO 260 MM. ESPESSURA DA BOCA SEMIOVAL (B): MÍNIMA 7 MM E MÁXIMA 8,4 MM. ESPESSURA DA BOCA DODECAVADA (C): MÍNIMA 11,4 MM E MÁXIMA 13,5 MM. ALTURA (H): MÍNIMA 20 MM E MÁXIMA 22,5 MM. MASSA: MÍNIMA 144 G. MATERIAL: AÇO CROMO VÂNADIO, TIPO 31CRV3 OU ISO 3318 OU DIN 3113. ACORDO DESCRIÇÃO: 010 MAT.

Estado:	Cidade:	Endereço:	Nome de Contato:	Telefone:	Email:
SP	São Paulo	PC COMTE EDUARDO DE OLIVEIRA, 279	THIAGO	(11) 2934-2256	ggv@terra.com.br

10.942.831/0001-36 COMERCIAL VANGUARDEIRA EIRELI

R\$ 26,65

Marca: Tramontina

Fabricante: Tramontina

Modelo: 44660118

Descrição: CHAVE COMBINADA 18 MM. A TOLERÂNCIA DA BITOLA DEVERÁ SER DE ACORDO COM A ABNT NBR ISO 691, CLASSE DE TOLERÂNCIA 1. COMPRIMENTO (A): MÍNIMO 145 MM E MÁXIMO 260 MM. ESPESSURA DA BOCA SEMIOVAL (B): MÍNIMA 7 MM E MÁXIMA 8,4 MM. ESPESSURA DA BOCA DODECAVADA (C): MÍNIMA 11,4 MM E MÁXIMA 13,5 MM. ALTURA (H): MÍNIMA 20 MM E MÁXIMA 22,5 MM. MASSA: MÍNIMA 144 G. MATERIAL: AÇO CROMO VÂNADIO, TIPO 31CRV3 OU ISO 3318 OU DIN 3113. ACORDO DESCRIÇÃO: 010 MAT.

Estado:	Cidade:	Endereço:	Nome de Contato:	Telefone:	Email:
SC	Blumenau	R FRITZ SPERNAU, 1000	Edson	(47) 32321-2214	vanguardeira@vanguardeira.com.br

31.690.906/0001-09 AC COMERCIO DE FERRAMENTAS E PRODUTOS PARA FIXACAO EIRELI

R\$ 26,90

Marca: STANLEY

Fabricante: STANLEY

Modelo: -STMT80231-840 - 18MM

Descrição: CHAVE COMBINADA 18 MM. A TOLERÂNCIA DA BITOLA DEVERÁ SER DE ACORDO COM A ABNT NBR ISO 691, CLASSE DE TOLERÂNCIA 1. COMPRIMENTO (A): MÍNIMO 145 MM E MÁXIMO 260 MM. ESPESSURA DA BOCA SEMIOVAL (B): MÍNIMA 7 MM E MÁXIMA 8,4 MM. ESPESSURA DA BOCA DODECAVADA (C): MÍNIMA 11,4 MM E MÁXIMA 13,5 MM. ALTURA (H): MÍNIMA 20 MM E MÁXIMA 22,5 MM. MASSA: MÍNIMA 144 G. MATERIAL: AÇO CROMO VÂNADIO, TIPO 31CRV3 OU ISO 3318 OU DIN 3113. ACORDO DESCRIÇÃO: 010 MAT.

Estado:	Cidade:	Endereço:	Nome de Contato:	Telefone:	Email:
MG	Uberlândia	R RAPHAEL LOURENCO, 170	ISABELLA	(34) 3233-5333	acpregao@gmail.com

19.462.710/0001-61 THRUONE SERVICOS TECNICOS LTDA

R\$ 38,10

Marca: Gedore

Fabricante: Gedore

Modelo: 002.513

Descrição: Chave combinada 18 MM

Estado:	Cidade:	Endereço:	Nome de Contato:	Telefone:	Email:
SP	São José dos Campos	AV DEPUTADO BENEDITO MATARAZZO, 8031	DENISE	(12) 3209-0744	denise.guimaraes@thruone.com

11.088.488/0001-77 REOBOT COMERCIO E SERVICOS EIRELI

R\$ 50,00

Marca: VONDER

Fabricante: VONDER

Modelo: VONDER

Descrição: CHAVE COMBIMADA 18 MM. A TOLERÂNCIA DA BITOLA DEVERÁ SER DE ACORDO COM A ABNT NBR ISO 691, CLASSE DE TOLERÂNCIA 1. COMPRIMENTO (A): MÍNIMO 145 MM E MÁXIMO 260 MM. ESPESSURA DA BOCA SEMIOVAL (B): MÍNIMA 7 MM E MÁXIMA 8,4 MM. ESPESSURA DA BOCA DODECAVADA (C): MÍNIMA 11,4 MM E MÁXIMA 13,5 MM. ALTURA (H): MÍNIMA 20 MM E MÁXIMA 22,5 MM. MASSA: MÍNIMA 144 G. MATERIAL: AÇO CROMO VÂNADIO, TIPO 31CRV3 OU ISO 3318 OU DIN 3113. ACORDO DESCRIÇÃO: 010 MAT."

Estado:	Cidade:	Endereço:	Nome de Contato:	Telefone:	Email:
RJ	Nova Iguaçu	AV CARLOS MARQUES ROLLO, 1150	Elisabete	(21) 2795-4609	luciolubi@hotmail.com

18.707.234/0001-39 CLENEX COMERCIO E SERVICOS EIRELI

R\$ 109,98

Marca: TRAMONTINA

Fabricante: TRAMONTINA

Modelo: TRAMONTINA

Descrição: CHAVE COMBIMADA 18 MM. A TOLERÂNCIA DA BITOLA DEVERÁ SER DE ACORDO COM A ABNT NBR ISO 691, CLASSE DE TOLERÂNCIA 1. COMPRIMENTO (A): MÍNIMO 145 MM E MÁXIMO 260 MM. ESPESSURA DA BOCA SEMIOVAL (B): MÍNIMA 7 MM E MÁXIMA 8,4 MM. ESPESSURA DA BOCA DODECAVADA (C): MÍNIMA 11,4 MM E MÁXIMA 13,5 MM. ALTURA (H): MÍNIMA 20 MM E MÁXIMA 22,5 MM. MASSA: MÍNIMA 144 G. MATERIAL: AÇO CROMO VÂNADIO, TIPO 31CRV3 OU ISO 3318 OU DIN 3113. ACORDO DESCRIÇÃO: 010 MAT. -Validade da proposta: 90 dias. -Prazo de garantia: 12 meses ou que for maior.

Estado:	Cidade:	Endereço:	Nome de Contato:	Telefone:	Email:
SP	São Paulo	R DOUTORA ANNEYDE DA ROCHA ESTEVES, 138	CRISTINA	(11) 3643-3616	clenexcomercial@gmail.com





CNPJ

Razão Social do Fornecedor



Valor da Proposta Final

22.965.625/0001-20 LABUTAR DISTRIBUIDORA E PRESTADORA DE SERVIÇO EIRELI

R\$ 158,01

Marca: TRAMONTINA

Fabricante: TRAMONTINA MULTI S.A.

Modelo: CHAVE COMBINADA 18 MM

Descrição: CHAVE COMBINADA 18 MM / MARCA: TRAMONTINA / FABRICANTE: TRAMONTINA MULTI S.A. / MODELO: CHAVE COMBINADA 18 MM / IBAMA: 77251 / QUANTIDADE: 812 / PROCEDENCIA: NACIONAL / VALOR UNITÁRIO: R\$ 164,45 [cento e sessenta e quatro reais e quarenta e cinco centavos] / VALOR TOTAL: R\$ 133.533,40 [cento e trinta e três mil, quinhentos e trinta e três reais e quarenta centavos] PRAZO DE GARANTIA: 12 MESES / PRAZO DE VALIDADE DA PROPOSTA: 90 (NOVENTA) DIAS A CONTAR A DATA DE SUA APRESENTAÇÃO / PRAZO DE ENTREGA DOS BENS É DE 15 (QUINZE) DIAS À PARTIR DO RECEBIMENTO DA NOTA DE EMPENHO EM REMESSA ÚNICA / DECLARAMOS QUE NOS PREÇOS COTADOS ESTÃO INCLUSAS TODAS AS DESPESAS QUE, DIRETA OU INDIRETAMENTE, FAZEM PARTE DO PRESENTE OBJETO, TAIS COMO GASTOS DA EMPRESA COM SUPORTE TÉCNICO E ADMINISTRATIVO, IMPOSTOS, SEGUROS, TAXAS, OU QUAISQUER OUTROS QUE POSSAM INCIDIR SOBRE GASTOS DA EMPRESA, SEM QUAISQUER ACRÉSCIMOS EM VIRTUDE DE EXPECTATIVA INFLACIONÁRIA E DEDUZIDOS OS DESCONTOS EVENTUALMENTE CONCEDIDOS. ESTAMOS DE PLENO ACORDO COM TODAS AS CONDIÇÕES ESTABELECIDAS NO EDITAL E SEUS ANEXOS, BEM COMO ACEITAMOS TODAS AS OBRIGAÇÕES E RESPONSABILIDADES CONSTANTES DAS ESPECIFICAÇÕES.

Estado:	Cidade:	Endereço:	Nome de Contato:	Telefone:	Email:
RJ	Rio de Janeiro	R SANTA MARTA, 00047	LEONARDO	(21) 3555-2334	labutardistribuidora@gmail.com

21.237.209/0001-43 TRANS IGOR LTDA

R\$ 169,45

Marca: TRAMONTINA

Fabricante: TRAMONTINA

Modelo: 18MM

Descrição: CHAVE COMBINADA

Estado:	Cidade:	Endereço:	Telefone:	Email:
MG	Juiz de Fora	R FRANCISCO DELDUCA, 12	(32) 9945-8650	decisaocnt@veloxmail.com.br

## Preço (Outros Entes Públicos) 1: Mediana das Propostas Finais

R\$ 19,00

Inc. II Art. 5º da IN 73 de 05 de Agosto de 2020

Órgão: Prefeitura Municipal de Franciscópolis  
SEC. MUN. OBRAS, VIAÇÃO E URBANISMO

Objeto: EVENTUAL AQUISIÇÃO DE MATERIAIS DE CONSTRUÇÃO EM GERAL, PARA MANUTENÇÃO DAS ATIVIDADES DAS SECRETARIAS MUNICIPAIS DE FRANCISCÓPOLIS/MG

Descrição: CHAVE COMBINADA 18MM - CHAVE COMBINADA 18MM

Data: 19/05/2023 00:00

Modalidade: Pregão Presencial

SRP: NÃO

Identificação: 382023

Lote/Item: 112/3496

Ata: N/A

Fonte: pmfranciscopolis-transparencia.gpecloud.com.br

Quantidade: 10

Unidade: UN - UNIDADE

UF: MG

CNPJ

Razão Social do Fornecedor

Valor da Proposta Final

33.010.601/0001-34 CONSTRU NERES MATERIAL DE CONSTRUCAO EIRELI

R\$ 19,00

\*VENCEDOR\*

Marca: Marca não informada

Fabricante: Fabricante não informado

Descrição: CHAVE COMBINADA 18MM

Estado:	Cidade:	Endereço:	Telefone:	Email:
MG	Franciscópolis	R GETULIO VARGAS, 417	(33) 8849-5299	gilsimfranciscopolis@gmail.com

## Preço (Outros Entes Públicos) 2: Mediana das Propostas Finais

R\$ 23,25

Inc. II Art. 5º da IN 73 de 05 de Agosto de 2020



Relatório gerado no dia 03/10/2023 09:04:14 (IP: 45.224.110.191)

Codigo Validação: yJYtGm3%2bg8h5qQPSfZkN7AjbNvU%2bCg1uUux2hZUqHU8nPtm6WA%3d%3d

http://www.bancodeprecos.com.br/CertificadoAutenticidade?token=yJYtGm3%252bg8h5qQPSfZkN7AjbNvU%252bCg1uUux2hZUqHU8nPtm6WA%253d%253d

163 / 288

**Órgão:** Prefeitura Municipal de Amarante do Maranhão  
Prefeitura Municipal de Amarante do Maranhão

**Objeto:** Registro de Preços para eventual aquisição de materiais de construção, pintura, ferramentas e acessórios, hidráulicos e sanitário, destinado, manutenção de prédios e instalações públicas, de interesse de diversas Secretarias Municipais de Amarante do...

**Descrição:** Chave de combinada em aço tam 18mm - Chave de combinada em aço tam 18mm

**Data:** 05/04/2023 01:20

**Modalidade:** Pregão

**SRP:** SIM

**Identificação:** 231022

**Lote/Item:** 1/134

**Ata:** [Link Ata](#)

**Fonte:** [www.portaldecompraspublicas.com.br](http://www.portaldecompraspublicas.com.br)

**Quantidade:** 12

**Unidade:** UND

**UF:** MA

CNPJ	Razão Social do Fornecedor	Valor da Proposta Final
------	----------------------------	-------------------------

04.387.764/0001-32	IROMAR C. SILVA	R\$ 23,00
--------------------	-----------------	-----------

\*VENCEDOR\*

**Marca:** TRAMONTINA  
**Fabricante:** TRAMONTINA  
**Modelo:** TRAMONTINA  
**Descrição:** Descrição não informada

**Endereço:**



46.009.941/0001-97	COSTA MATERIAIS DE CONSTRUCAO LTDA	R\$ 23,50
--------------------	------------------------------------	-----------

**Marca:** Marca não informada  
**Fabricante:** Fabricante não informado  
**Descrição:** Descrição não informada

<b>Estado:</b> MA	<b>Cidade:</b> Paço do Lumiar	<b>Endereço:</b> R OITO, 28	<b>Telefone:</b> (98) 8458-0271	<b>Email:</b> kiriaposo@hotmail.com
----------------------	----------------------------------	--------------------------------	------------------------------------	--

#### Item 74: CHAVE COMBINADA/19MM

**Preço Estimado:** R\$ 23,57 (un)      **Percentual:** -      **Preço Máximo:** R\$ 23,57      **Média dos Preços Obtidos:** R\$ 23,57

Quantidade	Descrição	Observação
5 Unidades	CHAVE COMBINADA/19MM	

**Preço (Compras Governamentais) 1: Mediana das Propostas Finais** R\$ 28,46

*Inc. I Art. 5º da IN 73 de 05 de Agosto de 2020*

**Órgão:** MINISTÉRIO DA DEFESA  
COMANDO DA MARINHA  
Secretaria Geral da Marinha  
Diretoria de Abastecimento  
Centro de Obtenção da Marinha no Rio de Janeiro

**Objeto:** Aquisição de Ferramentas e Materiais Elétricos.

**Descrição:** Chave combinada - CHAVE COMBINADA 19 MM

**CatMat:** 462866 - CHAVE COMBINADA

**Data:** 05/10/2022 10:00

**Modalidade:** Pregão Eletrônico

**SRP:** SIM

**Identificação:** NºPregão:1402021 / UASG:771300

**Lote/Item:** /19

**Ata:** [Link Ata](#)

**Fonte:** [www.comprasgovernamentais.gov.br](http://www.comprasgovernamentais.gov.br)

**Quantidade:** 824

**Unidade:** UNIDADE

**UF:** RJ



CNPJ Razão Social do Fornecedor

Valor da Proposta Final

46.367.384/0001-86 POMPEIA COMERCIO VAREJISTA E ATACADISTA DE TINTAS E FERRAMENTAS  
\*VENCEDOR\* LTDA



R\$ 9,09

Marca: MTX  
Fabricante: MTX  
Modelo: MTX

Descrição: CHAVE COMBINADA 19 MM. A TOLERÂNCIA DA BITOLA DEVERÁ SER DE ACORDO COM A ABNT NBR ISO 691, CLASSE DE TOLERÂNCIA 1, COMPRIMENTO (A): MÍNIMO 158 MM E MÁXIMO 275 MM. ESPESSURA DA BOCA SEMIOVAL (B): MÍNIMA 7,3 MM E MÁXIMA 8,8 MM. ESPESSURA DA BOCA DODECAVADA (C): MÍNIMA 12,2 MM E MÁXIMA 14,1 MM. ALTURA (H): MÍNIMA 22,5 MM E MÁXIMA 23,5 MM. MASSA: MÍNIMA 160 G. MATERIAL: AÇO CROMO VÂNADIO, TIPO 31CRV3 OU ISO 3318 OU DIN 3113. ACORDO DESCRIÇÃO: 010 MAT.

Estado: Cidade: Endereço: Telefone: Email:  
SC Concórdia A RURAL LINHA DOS COQUEIROS, SN (49) 3442-1516 jbllicitacao@gmail.com

34.739.083/0001-57 CECILIA P V DOS SANTOS

R\$ 9,67

Marca: EDA  
Fabricante: EDA  
Modelo: 19MM

Descrição: CHAVE COMBINADA, MATERIAL AÇO CROMO VANÁDIO, ACABAMENTO CROMADO, BITOLA 25 MM, TIPO BOCA + ESTRELA, CARACTERÍSTICAS ADICIONAIS CABEÇAS INCLINADAS, PAREDE FINA

Estado: Cidade: Endereço: Nome de Contato: Telefone: Email:  
RJ Angra dos Reis MORRO DO SANTO ANTONIO I, 402 Cecília (24) 3365-3660 eletromatcep@gmail.com

42.262.411/0001-03 ARGOS LTDA

R\$ 12,70

Marca: VONDER  
Fabricante: VONDER  
Modelo: 37.42.190.000

Descrição: CHAVE COMBINADA 19 MM A TOLERÂNCIA DA BITOLA DEVERÁ SER DE ACORDO COM A ABNT NBR ISO 691, CLASSE DE TOLERÂNCIA 1, COMPRIMENTO (A): MÍNIMO 158 MM E MÁXIMO 275 MM. ESPESSURA DA BOCA SEMIOVAL (B): MÍNIMA 7,3 MM E MÁXIMA 8,8 MM. ESPESSURA DA BOCA DODECAVADA (C): MÍNIMA 12,2 MM E MÁXIMA 14,1 MM. ALTURA (H): MÍNIMA 22,5 MM E MÁXIMA 23,5 MM. MASSA: MÍNIMA 160 G. MATERIAL: AÇO CROMO VÂNADIO, TIPO 31CRV3 OU ISO 3318 OU DIN 3113. ACORDO DESCRIÇÃO: 010 MAT.

Estado: Cidade: Endereço: Nome de Contato: Telefone: Email:  
SC Blumenau R DOUTOR FRITZ MUELLER, 944 HUGO (47) 3057-3930 contato@portaldasatas.com.br

39.337.785/0001-28 RIBEIRO ATACADISTA CA LTDA

R\$ 17,00

Marca: TRAMONTINA  
Fabricante: TRAMONTINA  
Modelo: TRAMONTINA

Descrição: "CHAVE COMBINADA 19 MM. A TOLERÂNCIA DA BITOLA DEVERÁ SER DE ACORDO COM A ABNT NBR ISO 691, CLASSE DE TOLERÂNCIA 1, COMPRIMENTO (A): MÍNIMO 158 MM E MÁXIMO 275 MM. ESPESSURA DA BOCA SEMIOVAL (B): MÍNIMA 7,3 MM E MÁXIMA 8,8 MM. ESPESSURA DA BOCA DODECAVADA (C): MÍNIMA 12,2 MM E MÁXIMA 14,1 MM. ALTURA (H): MÍNIMA 22,5 MM E MÁXIMA 23,5 MM. MASSA: MÍNIMA 160 G. MATERIAL: AÇO CROMO VÂNADIO, TIPO 31CRV3 OU ISO 3318 OU DIN 3113. ACORDO DESCRIÇÃO: 010 MAT."

Estado: Cidade: Endereço: Nome de Contato: Telefone: Email:  
RJ Casimiro de Abreu R TENENTE JOAO DOS SANTOS PESSOA, 571 Ana (21) 99964-4224 ribeiroatacadistica@gmail.com

22.965.625/0001-20 LABUTAR DISTRIBUIDORA E PRESTADORA DE SERVIÇO EIRELI

R\$ 24,60

Marca: TRAMONTINA  
Fabricante: TRAMONTINA MULTI S.A.  
Modelo: CHAVE COMBINADA 19 MM

Descrição: CHAVE COMBINADA 19 MM / MARCA: TRAMONTINA / FABRICANTE: TRAMONTINA MULTI S.A. / MODELO: CHAVE COMBINADA 19 MM / IBAMA: 77251 / QUANTIDADE: 824 / PROCEDENCIA: NACIONAL / VALOR UNITÁRIO: R\$ 135,72 [cento e trinta e cinco reais e setenta e dois centavos] / VALOR TOTAL: R\$ 111.833,28 [cento e onze mil, oitocentos e trinta e três reais e vinte e oito centavos] PRAZO DE GARANTIA: 12 MESES / PRAZO DE VALIDADE DA PROPOSTA: 90 (NOVENTA) DIAS A CONTAR A DATA DE SUA APRESENTAÇÃO / PRAZO DE ENTREGA DOS BENS É DE 15 (QUINZE) DIAS A PARTIR DO RECEBIMENTO DA NOTA DE EMPENHO EM REMESSA ÚNICA / DECLARAMOS QUE NOS PREÇOS COTADOS ESTÃO INCLUIDAS TODAS AS DESPESAS QUE, DIRETA OU INDIRETAMENTE, FAZEM PARTE DO PRESENTE OBJETO, TAIS COMO GASTOS DA EMPRESA COM SUPORTE TÉCNICO E ADMINISTRATIVO, IMPOSTOS, SEGUROS, TAXAS, OU QUAISQUER OUTROS QUE POSSAM INCIDIR SOBRE GASTOS DA EMPRESA, SEM QUAISQUER ACRÉSCIMOS EM VIRTUDE DE EXPECTATIVA INFLACIONÁRIA E DEDUZIDOS OS DESCONTOS EVENTUALMENTE CONCEDIDOS. ESTAMOS DE PLENO ACORDO COM TODAS AS CONDIÇÕES ESTABELECIDAS NO EDITAL E SEUS ANEXOS, BEM COMO ACEITAMOS TODAS AS OBRIGAÇÕES E RESPONSABILIDADES CONSTANTES DAS ESPECIFICAÇÕES.

Estado: Cidade: Endereço: Nome de Contato: Telefone: Email:  
RJ Rio de Janeiro R SANTA MARTA, 00047 LEONARDO (21) 3555-2334 labutardistribuidora@gmail.com





CNPJ Razão Social do Fornecedor

Valor da Proposta Final

35.236.131/0001-57 GGV COMERCIAL EIRELI

R\$ 28,28

Marca: SATA

Fabricante: SATA

Modelo: ST40214SC

Descrição: CHAVE COMBINADA 19 MM. A TOLERÂNCIA DA BITOLA DEVERÁ SER DE ACORDO COM A ABNT NBR ISO 691, CLASSE DE TOLERÂNCIA 1, COMPRIMENTO (A): MÍNIMO 158 MM E MÁXIMO 275 MM. ESPESSURA DA BOCA SEMIOVAL (B): MÍNIMA 7,3 MM E MÁXIMA 8,8 MM. ESPESSURA DA BOCA DODECAVADA (C): MÍNIMA 12,2 MM E MÁXIMA 14,1 MM. ALTURA (H): MÍNIMA 22,5 MM E MÁXIMA 23,5 MM. MASSA: MÍNIMA 160 G. MATERIAL: AÇO CROMO VANADIO, TIPO 31CRV3 OU ISO 3318 OU DIN 3113. ACORDO DESCRIÇÃO: 010 MAT.

Estado:	Cidade:	Endereço:	Nome de Contato:	Telefone:	Email:
SP	São Paulo	PC COMTE EDUARDO DE OLIVEIRA, 279	THIAGO	(11) 2934-2256	ggv@terra.com.br

10.942.831/0001-36 COMERCIAL VANGUARDEIRA EIRELI

R\$ 28,46

Marca: Tramontina

Fabricante: Tramontina

Modelo: 44660119

Descrição: CHAVE COMBINADA 19 MM. A TOLERÂNCIA DA BITOLA DEVERÁ SER DE ACORDO COM A ABNT NBR ISO 691, CLASSE DE TOLERÂNCIA 1, COMPRIMENTO (A): MÍNIMO 158 MM E MÁXIMO 275 MM. ESPESSURA DA BOCA SEMIOVAL (B): MÍNIMA 7,3 MM E MÁXIMA 8,8 MM. ESPESSURA DA BOCA DODECAVADA (C): MÍNIMA 12,2 MM E MÁXIMA 14,1 MM. ALTURA (H): MÍNIMA 22,5 MM E MÁXIMA 23,5 MM. MASSA: MÍNIMA 160 G. MATERIAL: AÇO CROMO VÁNADIO, TIPO 31CRV3 OU ISO 3318 OU DIN 3113. ACORDO DESCRIÇÃO: 010 MAT.

Estado:	Cidade:	Endereço:	Nome de Contato:	Telefone:	Email:
SC	Blumenau	R FRITZ SPERNAU, 1000	Edson	(47) 32321-2214	vanguardeira@vanguardeira.com.br

31.690.906/0001-09 AC COMERCIO DE FERRAMENTAS E PRODUTOS PARA FIXACAO EIRELI

R\$ 29,90

Marca: STANLEY

Fabricante: STANLEY

Modelo: -STMT80233-840 - 19MM

Descrição: CHAVE COMBINADA 19 MM. A TOLERÂNCIA DA BITOLA DEVERÁ SER DE ACORDO COM A ABNT NBR ISO 691, CLASSE DE TOLERÂNCIA 1, COMPRIMENTO (A): MÍNIMO 158 MM E MÁXIMO 275 MM. ESPESSURA DA BOCA SEMIOVAL (B): MÍNIMA 7,3 MM E MÁXIMA 8,8 MM. ESPESSURA DA BOCA DODECAVADA (C): MÍNIMA 12,2 MM E MÁXIMA 14,1 MM. ALTURA (H): MÍNIMA 22,5 MM E MÁXIMA 23,5 MM. MASSA: MÍNIMA 160 G. MATERIAL: AÇO CROMO VÁNADIO, TIPO 31CRV3 OU ISO 3318 OU DIN 3113. ACORDO DESCRIÇÃO: 010 MAT.

Estado:	Cidade:	Endereço:	Nome de Contato:	Telefone:	Email:
MG	Uberlândia	R RAPHAEL LOURENCO, 170	ISABELLA	(34) 3233-5333	acpregao@gmail.com

32.319.258/0002-22 EQUIPA RIO CONSTRUCOES COMERCIO E EQUIPAMENTOS LTDA

R\$ 30,00

Marca: MAYLE

Fabricante: MAYLE

Modelo: MAYLE

Descrição: CHAVE COMBINADA 18 MM, FABRICANTE:MAYLE, MARCA: MAYLE, MODELO: MAYLE

Estado:	Cidade:	Endereço:	Nome de Contato:	Telefone:	Email:
RJ	Rio de Janeiro	EST DA CACUIA, 00704	MATHEUS	(21) 3546-2529	comercial@parafusilha.com.br

19.462.710/0001-61 THRUONE SERVICOS TECNICOS LTDA

R\$ 38,65

Marca: Gedore

Fabricante: Gedore

Modelo: 002.514

Descrição: Chave combinada 19 MM

Estado:	Cidade:	Endereço:	Nome de Contato:	Telefone:	Email:
SP	São José dos Campos	AV DEPUTADO BENEDITO MATARAZZO, 8031	DENISE	(12) 3209-0744	denise.guimaraes@thruone.com





CNPJ Razão Social do Fornecedor  
18.707.234/0001-39 CLENEX COMERCIO E SERVICOS EIRELI

Valor da Proposta Final  
R\$ 67,60

Marca: VONDER  
Fabricante: VONDER  
Modelo: VONDER

Descrição: CHAVE COMBINADA 19 MM. A TOLERÂNCIA DA BITOLA DEVERÁ SER DE ACORDO COM A ABNT NBR ISO 691, CLASSE DE TOLERÂNCIA 1. COMPRIMENTO (A): MÍNIMO 158 MM E MÁXIMO 275 MM. ESPESSURA DA BOCA SEMIOVAL (B): MÍNIMA 7,3 MM E MÁXIMA 8,8 MM. ESPESSURA DA BOCA DODECAVADA (C): MÍNIMA 12,2 MM E MÁXIMA 14,1 MM. ALTURA (H): MÍNIMA 22,5 MM E MÁXIMA 23,5 MM. MASSA: MÍNIMA 160 G. MATERIAL: AÇO CROMO VANADIO, TIPO 31CRV3 OU ISO 3318 OU DIN 3113. ACORDO DESCRIÇÃO: 010 MAT. -Validade da proposta: 90 dias. -Prazo de garantia: 12 meses ou que for maior.

Estado: Cidade: Endereço: Nome de Contato: Telefone: Email:  
SP São Paulo R DOUTORA ANNEYDE DA ROCHA ESTEVES, 138 CRISTINA (11) 3643-3616 clenexcomercial@gmail.com

11.088.488/0001-77 REOBOT COMERCIO E SERVICOS EIRELI

R\$ 75,00

Marca: VONDER  
Fabricante: VONDER  
Modelo: VONDER

Descrição: \*CHAVE COMBINADA 19 MM. A TOLERÂNCIA DA BITOLA DEVERÁ SER DE ACORDO COM A ABNT NBR ISO 691, CLASSE DE TOLERÂNCIA 1. COMPRIMENTO (A): MÍNIMO 158 MM E MÁXIMO 275 MM. ESPESSURA DA BOCA SEMIOVAL (B): MÍNIMA 7,3 MM E MÁXIMA 8,8 MM. ESPESSURA DA BOCA DODECAVADA (C): MÍNIMA 12,2 MM E MÁXIMA 14,1 MM. ALTURA (H): MÍNIMA 22,5 MM E MÁXIMA 23,5 MM. MASSA: MÍNIMA 160 G. MATERIAL: AÇO CROMO VÁNADIO, TIPO 31CRV3 OU ISO 3318 OU DIN 3113. ACORDO DESCRIÇÃO: 010 MAT. \*

Estado: Cidade: Endereço: Nome de Contato: Telefone: Email:  
RJ Nova Iguaçu AV CARLOS MARQUES ROLLO, 1150 Elisabete (21) 2796-4609 luciolubi@hotmail.com

21.237.209/0001-43 TRANS IGOR LTDA

R\$ 140,72

Marca: TRAMONTINA  
Fabricante: TRAMONTINA  
Modelo: 19MM  
Descrição: CHAVE COMBINADA

Estado: Cidade: Endereço: Telefone: Email:  
MG Juiz de Fora R FRANCISCO DELDUCA, 12 (32) 9945-8650 decisaocont@veloxmail.com.br

### Preço (Outros Entes Públicos) 1: Mediana das Propostas Finais

R\$ 19,00

Inc. II Art. 5º da IN 73 de 05 de Agosto de 2020

Órgão: Prefeitura Municipal de Franciscópolis  
SEC. MUN. OBRAS, VIAÇÃO E URBANISMO

Data: 19/05/2023 00:00

Modalidade: Pregão Presencial

Objeto: EVENTUAL AQUISIÇÃO DE MATERIAIS DE CONSTRUÇÃO EM GERAL, PARA MANUTENÇÃO DAS ATIVIDADES DAS SECRETARIAS MUNICIPAIS DE FRANCISCÓPOLIS/MG

SRP: NÃO

Identificação: 382023

Lote/Item: 113/3497

Descrição: CHAVE COMBINADA 19MM - CHAVE COMBINADA 19MM

Ata: N/A

Fonte: pmfranciscopolis-transparencia.gp  
ecloud.com.br

Quantidade: 10

Unidade: UN - UNIDADE

UF: MG

CNPJ Razão Social do Fornecedor  
33.010.601/0001-34 CONSTRU NERES MATERIAL DE CONSTRUCAO EIRELI

Valor da Proposta Final

\*VENCEDOR\*

R\$ 19,00

Marca: Marca não informada  
Fabricante: Fabricante não informado  
Descrição: CHAVE COMBINADA 19MM

Estado: Cidade: Endereço: Telefone: Email:  
MG Franciscópolis R GETULIO VARGAS, 417 (33) 8849-5299 gilsimfranciscopolis@gmail.com



**Preço (Outros Entes Públicos) 2: Mediana das Propostas Finais**

R\$ 23,25

Inc. II Art. 5º da IN 73 de 05 de Agosto de 2020

**Órgão:** Prefeitura Municipal de Amarante do Maranhão  
 Prefeitura Municipal de Amarante do Maranhão

**Objeto:** Registro de Preços para eventual aquisição de materiais de construção, pintura, ferramentas e acessórios, hidráulicos e sanitário, destinado, manutenção de prédios e instalações públicas, de interesse de diversas Secretarias Municipais de Amarante do...

**Descrição:** Chave de combinada em aço tam 19mm - Chave de combinada em aço tam 19mm

**Data:** 05/04/2023 01:20

**Modalidade:** Pregão

**SRP:** SIM

**Identificação:** 231022

**Lote/Item:** 1/135

**Ata:** Link Ata

**Fonte:** www.portaldecompraspublicas.com.br

**Quantidade:** 12

**Unidade:** UND

**UF:** MA

CNPJ	Razão Social do Fornecedor	Valor da Proposta Final
04.387.764/0001-32	IROMAR C. SILVA	R\$ 23,00
*VENCEDOR*		
Marca: TRAMONTINA Fabricante: TRAMONTINA Modelo: TRAMONTINA Descrição: Descrição não informada		
Endereço:		



46.009.941/0001-97	COSTA MATERIAIS DE CONSTRUCAO LTDA	R\$ 23,50		
Marca: Marca não informada Fabricante: Fabricante não informado Descrição: Descrição não informada				
<b>Estado:</b>	<b>Cidade:</b>	<b>Endereço:</b>	<b>Telefone:</b>	<b>Email:</b>
MA	Paço do Lumiar	R OITO, 28	(98) 8458-0271	kiriaraposo@hotmail.com

**Item 75: CHAVE COMBINADA/20MM**

Preço Estimado: R\$ 23,11 (un)      Percentual: -      Preço Máximo: R\$ 23,11      Média dos Preços Obtidos: R\$ 23,11

Quantidade	Descrição	Observação
5 Unidades	CHAVE COMBINADA/20MM	

**Preço (Outros Entes Públicos) 1: Mediana das Propostas Finais**

R\$ 21,56

Inc. II Art. 5º da IN 73 de 05 de Agosto de 2020

**Órgão:** PREFEITURA MUNIC.DE STA.MERCEDES

**Objeto:** Aquisição parcelada de materiais para construção a serem utilizados na realização de obras de reparos, melhorias e manutenção em prédios públicos, bem como, pontes e guias e sarjetas, no Município de Santa Mercedes e no Distrito de Terra Nova D'oeste, durante o exercício de 2023, com recursos próprios.

**Descrição:** CHAVE COMBINADA 20MM - CHAVE COMBINADA 20MM

**Data:** 20/04/2023 00:00

**Modalidade:** PREGÃO PRESENCIAL

**SRP:** NÃO

**Identificação:** 00002523

**Lote/Item:** 1/153

**Ata:** Link Ata

**Fonte:** 186.208.139.32.5656/transparencia /

**Quantidade:** 10

**Unidade:** UND

**UF:** SP



CNPJ Razão Social do Fornecedor  
48.821.305/0001-90 MARCOS DE OLIVEIRA NOVAIS LTDA  
\*VENCEDOR\*

Valor da Proposta Final

R\$ 21,56

Marca: Marca não informada  
Fabricante: Fabricante não informado  
Descrição: Descrição não informada

Endereço:



Preço (Outros Entes Públicos) 2: Mediana das Propostas Finais

R\$ 24,25

Inc. II Art. 5º da IN 73 de 05 de Agosto de 2020

Órgão: Prefeitura Municipal de Amarante do Maranhão  
Prefeitura Municipal de Amarante do Maranhão

Data: 05/04/2023 01:20

Modalidade: Pregão

SRP: SIM

Objeto: Registro de Preços para eventual aquisição de materiais de construção, pintura, ferramentas e acessórios, hidráulicos e sanitário, destinado, manutenção de prédios e instalações públicas, de interesse de diversas Secretarias Municipais de Amarante do...

Identificação: 231022

Lote/Item: 1/136

Ata: Link Ata

Descrição: Chave de combinada em aço tam 20mm - Chave de combinada em aço tam 20mm

Fonte: www.portaldecompraspublicas.com.br

Quantidade: 12

Unidade: UND

UF: MA

CNPJ Razão Social do Fornecedor

Valor da Proposta Final

04.387.764/0001-32 IROMAR C. SILVA  
\*VENCEDOR\*

R\$ 24,00

Marca: TRAMONTINA  
Fabricante: TRAMONTINA  
Modelo: TRAMONTINA  
Descrição: Descrição não informada

Endereço:

46.009.941/0001-97 COSTA MATERIAIS DE CONSTRUCAO LTDA

R\$ 24,50

Marca: Marca não informada  
Fabricante: Fabricante não informado  
Descrição: Descrição não informada

Estado: Cidade: Endereço: Telefone: Email:  
MA Paço do Lumiar R. OITO, 28 (98) 8458-0271 kiriaraposo@hotmail.com

Preço (Outros Entes Públicos) 3: Mediana das Propostas Finais

R\$ 23,53

Inc. II Art. 5º da IN 73 de 05 de Agosto de 2020



Órgão: PREFEITURA MUNICIPAL DE SANTO ANTONIO DE POSSE  
Objeto: AQUISIÇÃO DE MATERIAIS DE CONSTRUÇÃO E DIVERSOS "DESERTOS E FRACASSADOS"  
Descrição: CHAVE COMBINADA DE 20MM - CHAVE COMBINADA DE 20MM

Data: 07/03/2023 00:00  
Modalidade: PREGÃO PRESENCIAL  
SRP: SIM  
Identificação: 00003523  
Lote/Item: 1/37  
Ata: N/A  
Fonte: [servicos.pmsaposse.sp.gov.br:5656](http://servicos.pmsaposse.sp.gov.br:5656)  
/Transparencia/  
Quantidade: 3  
Unidade: UN  
UF: SP



CNPJ	Razão Social do Fornecedor	Valor da Proposta Final
33.205.718/0001-73	CASA DE FERRAGENS E FERRAMENTAS MATAO EIRELI *VENCEDOR*	R\$ 23,53
Marca: Marca não informada Fabricante: Fabricante não informado Descrição: Descrição não informada		
Estado: SP	Cidade: Sumaré	Endereço: R MANOEL MESSIAS DA SILVA, 1131
Telefone: (19) 3803-8188/ (19) 3803-8344	Email: vendas@casafermatao.com.br	

#### Item 76: CHAVE COMBINADA/21MM

Preço Estimado: R\$ 23,02 (un)      Percentual: -      Preço Máximo: R\$ 23,02      Média dos Preços Obtidos: R\$ 23,02

Quantidade	Descrição	Observação
5 Unidades	CHAVE COMBINADA/21MM	

Preço (Outros Entes Públicos) 1: Mediana das Propostas Finais R\$ 22,00  
*Inc. II Art. 5º da IN 73 de 05 de Agosto de 2020*

Órgão: Prefeitura Municipal de Franciscópolis  
SEC. MUN. OBRAS, VIAÇÃO E URBANISMO  
Objeto: EVENTUAL AQUISIÇÃO DE MATERIAIS DE CONSTRUÇÃO EM GERAL, PARA MANUTENÇÃO DAS ATIVIDADES DAS SECRETARIAS MUNICIPAIS DE FRANCISCÓPOLIS/MG  
Descrição: CHAVE COMBINADA 21MM - CHAVE COMBINADA 21MM

Data: 19/05/2023 00:00  
Modalidade: Pregão Presencial  
SRP: NÃO  
Identificação: 382023  
Lote/Item: 115/3499  
Ata: N/A  
Fonte: [pmfranciscopolis-transparencia.gpecloud.com.br](http://pmfranciscopolis-transparencia.gpecloud.com.br)  
Quantidade: 10  
Unidade: UN - UNIDADE  
UF: MG

CNPJ	Razão Social do Fornecedor	Valor da Proposta Final
33.010.601/0001-34	CONSTRU NERES MATERIAL DE CONSTRUCAO EIRELI *VENCEDOR*	R\$ 22,00
Marca: Marca não informada Fabricante: Fabricante não informado Descrição: CHAVE COMBINADA 21MM		
Estado: MG	Cidade: Franciscópolis	Endereço: R GETULIO VARGAS, 417
Telefone: (33) 8849-5299	Email: gilsimfranciscopolis@gmail.com	





Preço (Outros Entes Públicos) 2: Mediana das Propostas Finais

R\$ 23,63

Inc. II Art. 5º da IN 73 de 05 de Agosto de 2020

Órgão: PREFEITURA MUNIC.DE STA.MERCEDES

Data: 20/04/2023 00:00

Objeto: Aquisição parcelada de materiais para construção a serem utilizados na realização de obras de reparos, melhorias e manutenção em prédios públicos, bem como, pontes e guias e sarjetas, no Município de Santa Mercedes e no Distrito de Terra Nova D' oeste, durante o exercício de 2023, com recursos próprios.

Modalidade: PREGÃO PRESENCIAL

SRP: NÃO

Identificação: 00002523

Lote/Item: 1/154

Ata: [Link Ata](#)

Fonte: 186.208.139.32:5656/transparencia /

Quantidade: 10

Unidade: UND

UF: SP

Descrição: CHAVE COMBINADA 21MM - CHAVE COMBINADA 21MM

CNPJ	Razão Social do Fornecedor	Valor da Proposta Final
48.821.305/0001-90	MARCOS DE OLIVEIRA NOVAIS LTDA	R\$ 23,63
*VENCEDOR*		
Marca: Marca não informada		
Fabricante: Fabricante não informado		
Descrição: Descrição não informada		
Endereço:		



Preço (Outros Entes Públicos) 3: Mediana das Propostas Finais

R\$ 23,44

Inc. II Art. 5º da IN 73 de 05 de Agosto de 2020

Órgão: Município de Guanhães - MG

Data: 24/01/2023 09:00

Objeto: Registro de Preços para futura e eventual contratação de empresa do ramo pertinente para o fornecimento de material de construção, dentro das especificações de materiais utilizados para a área de Ferramentas.

Modalidade: PREGÃO ELETRÔNICO

SRP: SIM

Identificação: 16147\_0432022

Lote/Item: 93/1

Ata: [Link Ata](#)

Fonte: <https://comprasbr.com.br/>

Quantidade: 40

Unidade: UN

UF: MG

Descrição: Chave combinada 21mm em aço cromo vanádio, acabamento cromado - Chave combinada 21mm em aço cromo vanádio, acabamento cromado

CNPJ	Razão Social do Fornecedor	Valor da Proposta Final
22.902.202/0001-51	MEGA COMERCIO DE MATERIAIS ELETRICOS EIRELI	R\$ 23,44
*VENCEDOR*		
Marca: FERTAK		
Fabricante: Fabricante não informado		
Modelo: 21MM		
Descrição: Descrição não informada		
Estado:	Cidade:	Endereço:
MG	Contagem	R DEZOITO, 315
Telefone:	Email:	
(31) 3393-5019	orgmsl@orgmsl.com.br	

Item 77: CHAVE COMBINADA/22MM

Preço Estimado: R\$ 29,03 (un)

Percentual: -

Preço Máximo: R\$ 29,03

Média dos Preços Obtidos: R\$ 29,03

Quantidade	Descrição	Observação
5 Unidades	CHAVE COMBINADA/22MM	



Inc. I Art. 5º da IN 73 de 05 de Agosto de 2020

Órgão: MINISTÉRIO DA DEFESA  
 COMANDO DA MARINHA  
 Secretaria Geral da Marinha  
 Diretoria de Abastecimento  
 Centro de Obtenção da Marinha no Rio de Janeiro

Objeto: Aquisição de Ferramentas e Materiais Elétricos..

Descrição: Chave combinada - CHAVE COMBINADA 22MM

CatMat: 462866 - CHAVE COMBINADA

Data: 05/10/2022 10:00  
 Modalidade: Pregão Eletrônico  
 SRP: SIM  
 Identificação: NºPregão:1402021 / UASG:771300  
 Lote/Item: /21  
 Ata: Link Ata  
 Fonte: www.comprasgovernamentais.gov.br  
 Quantidade: 760  
 Unidade: UNIDADE  
 UF: RJ



CNPJ	Razão Social do Fornecedor	Valor da Proposta Final
46.367.384/0001-86 *VENCEDOR*	POMPEIA COMERCIO VAREJISTA E ATACADISTA DE TINTAS E FERRAMENTAS LTDA	R\$ 16,00
Marca: MTX Fabricante: MTX Modelo: MTX Descrição: CHAVE COMBINADA, AÇO CROMO-VANADÍO, CROMADA, HASTE PERFIL OVALADO, BOCA AFILADA 15 GRAUS, CABECA ESTRELA (DODECAVADA) 8 GRAUS. DIMENSÕES: 22MM X COMPRIMENTO TOTAL 320MM. MATERIAL: AÇO CROMO VÂNADIO, TIPO 31CRV3 OU ISO 3318 OU DIN 3113. ACORDO DESCRIÇÃO: 010 MAT.		
Estado: SC	Cidade: Concórdia	Endereço: A RURAL LINHA DOS COQUEIROS, SN
	Telefone: (49) 3442-1516	Email: jjblicitacao@gmail.com
42.262.411/0001-03	ARGOS LTDA	R\$ 16,51
Marca: VONDER Fabricante: VONDER Modelo: 37.42.220.000 Descrição: CHAVE COMBINADA 22MM CHAVE COMBINADA, AÇO CROMO-VANADÍO, CROMADA, HASTE PERFIL OVALADO, BOCA AFILADA 15 GRAUS, CABECA ESTRELA (DODECAVADA) 8 GRAUS. DIMENSÕES: 22MM X COMPRIMENTO TOTAL 320MM. MATERIAL: AÇO CROMO VÂNADIO, TIPO 31CRV3 OU ISO 3318 OU DIN 3113. ACORDO DESCRIÇÃO: 010 MAT.		
Estado: SC	Cidade: Blumenau	Endereço: R DOUTOR FRITZ MUELLER, 944
	Nome de Contato: HUGO	Telefone: (47) 3057-3930
	Email: contato@portaldatas.com.br	
34.739.083/0001-57	CECILIA P V DOS SANTOS	R\$ 28,20
Marca: GOODYEAR Fabricante: GOODYEAR Modelo: 22MM Descrição: CHAVE COMBINADA, MATERIAL AÇO CROMO VANÁDIO, ACABAMENTO CROMADO, BITOLA 25 MM, TIPO BOCA + ESTRELA, CARACTERÍSTICAS ADICIONAIS CABEÇAS INCLINADAS, PAREDE FINA		
Estado: RJ	Cidade: Angra dos Reis	Endereço: MORRO DO SANTO ANTONIO I, 402
	Nome de Contato: Cecilia	Telefone: (24) 3365-3660
	Email: eletromatcec@gmail.com	
22.965.625/0001-20	LABUTAR DISTRIBUIDORA E PRESTADORA DE SERVIÇO EIRELI	R\$ 28,64
Marca: TRAMONTINA Fabricante: TRAMONTINA MULTI S.A. Modelo: CHAVE COMBINADA 22MM Descrição: CHAVE COMBINADA 22MM / MARCA: TRAMONTINA / FABRICANTE: TRAMONTINA MULTI S.A. / MODELO: CHAVE COMBINADA 22MM / IBAMA: 77251 / QUANTIDADE: 760 / PROCEDENCIA: NACIONAL / VALOR UNITÁRIO: R\$ 65,75 [sessenta e cinco reais e setenta e cinco centavos] / VALOR TOTAL: R\$ 49.970,00 [quarenta e nove mil, novecentos e setenta reais] PRAZO DE GARANTIA: 12 MESES / PRAZO DE VALIDADE DA PROPOSTA: 90 (NOVENTA) DIAS A CONTAR A DATA DE SUA APRESENTAÇÃO / PRAZO DE ENTREGA DOS BENS É DE 15 (QUINZE) DIAS À PARTIR DO RECEBIMENTO DA NOTA DE EMPENHO EM REMESSA ÚNICA / DECLARAMOS QUE NOS PREÇOS COTADOS ESTÃO INCLUSAS TODAS AS DESPESAS QUE, DIRETA OU INDIRETAMENTE, FAZEM PARTE DO PRESENTE OBJETO, TAIS COMO GASTOS DA EMPRESA COM SUPORTE TÉCNICO E ADMINISTRATIVO, IMPOSTOS, SEGUROS, TAXAS, OU QUAISQUER OUTROS QUE POSSAM INCIDIR SOBRE GASTOS DA EMPRESA, SEM QUAISQUER ACRÉSCIMOS EM VIRTUDE DE EXPECTATIVA INFLACIONÁRIA E DEDUZIDOS OS DESCONTOS EVENTUALMENTE CONCEDIDOS. ESTAMOS DE PLENO ACORDO COM TODAS AS CONDIÇÕES ESTABELECIDAS NO EDITAL E SEUS ANEXOS, BEM COMO ACEITAMOS TODAS AS OBRIGAÇÕES E RESPONSABILIDADES CONSTANTES DAS ESPECIFICAÇÕES.		
Estado: RJ	Cidade: Rio de Janeiro	Endereço: R SANTA MARTA, 00047
	Nome de Contato: LEONARDO	Telefone: (21) 3555-2334
	Email: labutardistribuidora@gmail.com	



CNPJ Razão Social do Fornecedor  
32.319.258/0002-22 EQUIPA RIO CONSTRUÇÕES COMÉRCIO E EQUIPAMENTOS LTDA



Valor da Proposta Final

R\$ 33,00

Marca: LOTUS  
Fabricante: LOTUS  
Modelo: LOTUS-3448  
Descrição: CHAVE COMBINADA 22 MM, FABRICANTE: LOTUS, MARCA: LOTUS, MODELO: LOTUS-3448

Estado: Cidade: Endereço: Nome de Contato: Telefone: Email:  
RJ Rio de Janeiro EST DA CACUIA, 00704 MATHEUS (21) 3546-2529 comercial@parafusilha.com.br

35.236.131/0001-57 GGV COMERCIAL EIRELI R\$ 37,88

Marca: SATA  
Fabricante: SATA  
Modelo: ST40217SC  
Descrição: CHAVE COMBINADA, AÇO CROMO-VANADIO, CROMADA, HASTE PERFIL OVALADO, BOCA AFILADA 15 GRAUS, CABECA ES- TRELA (DODECAVADA) 8 GRAUS, DIMENSÕES: 22MM X COMPRIMENTO TOTAL 320MM. MATERIAL: AÇO CROMO VANADIO, TIPO 31CRV3 OU ISO 3318 OU DIN 3113. ACORDO DESCRIÇÃO: 010 MAT.

Estado: Cidade: Endereço: Nome de Contato: Telefone: Email:  
SP São Paulo PC COMTE EDUARDO DE OLIVEIRA, 279 THIAGO (11) 2934-2256 ggv@terra.com.br

31.690.906/0001-09 AC COMERCIO DE FERRAMENTAS E PRODUTOS PARA FIXACAO EIRELI R\$ 37,90

Marca: STANLEY  
Fabricante: STANLEY  
Modelo: -STMT80236-840 - 22MM  
Descrição: CHAVE COMBINADA 22MM -"CHAVE COMBINADA, AÇO CROMO-VANADIO, CROMADA, HASTE PERFIL OVALADO, BOCA AFILADA 15 GRAUS, CABECA ES- TRELA (DODECAVADA) 8 GRAUS, DIMENSÕES: 22MM X COMPRIMENTO TOTAL 320MM. MATERIAL: AÇO CROMO VANADIO, TIPO 31CRV3 OU ISO 3318 OU DIN 3113. ACORDO DESCRIÇÃO: 010 MAT. "

Estado: Cidade: Endereço: Nome de Contato: Telefone: Email:  
MG Uberlândia R RAPHAEL LOURENCO, 170 ISABELLA (34) 3233-5333 acpregao@gmail.com

18.707.234/0001-39 CLENEX COMERCIO E SERVICOS EIRELI R\$ 63,85

Marca: VONDER  
Fabricante: VONDER  
Modelo: VONDER  
Descrição: CHAVE COMBINADA, AÇO CROMO-VANADIO, CROMADA, HASTE PERFIL OVALADO, BOCA AFILADA 15 GRAUS, CABECA ES- TRELA (DODECAVADA) 8 GRAUS, DIMENSÕES: 22MM X COMPRIMENTO TOTAL 320MM. MATERIAL: AÇO CROMO VANADIO, TIPO 31CRV3 OU ISO 3318 OU DIN 3113. ACORDO DESCRIÇÃO: 010 MAT. -Validade da proposta: 90 dias. -Prazo de garantia: 12 meses ou que for maior.

Estado: Cidade: Endereço: Nome de Contato: Telefone: Email:  
SP São Paulo R DOUTORA ANNEYDE DA ROCHA ESTEVES, 138 CRISTINA (11) 3643-3616 clenexcomercial@gmail.com

11.088.488/0001-77 REOBOT COMERCIO E SERVICOS EIRELI R\$ 63,99

Marca: VONDERV  
Fabricante: VONDER  
Modelo: VONDER  
Descrição: "CHAVE COMBINADA, AÇO CROMO-VANADIO, CROMADA, HASTE PERFIL OVALADO, BOCA AFILADA 15 GRAUS, CABECA ES- TRELA (DODECAVADA) 8 GRAUS, DIMENSÕES: 22MM X COMPRIMENTO TOTAL 320MM. MATERIAL: AÇO CROMO VANADIO, TIPO 31CRV3 OU ISO 3318 OU DIN 3113. ACORDO DESCRIÇÃO: 010 MAT. "

Estado: Cidade: Endereço: Nome de Contato: Telefone: Email:  
RJ Nova Iguaçu AV CARLOS MARQUES ROLLO, 1150 Elisabete (21) 2796-4609 luciolubi@hotmail.com

21.237.209/0001-43 TRANS IGOR LTDA R\$ 70,75

Marca: TRAMONTINA  
Fabricante: TRAMONTINA  
Modelo: 22MM  
Descrição: CHAVE COMBINADA

Estado: Cidade: Endereço: Telefone: Email:  
MG Juiz de Fora R FRANCISCO DELDUCA, 12 (32) 9945-8650 decisaocont@veloxmail.com.br

Preço (Outros Entes Públicos) 1: Mediana das Propostas Finais

R\$ 24,75

Inc. II Art. 5º da IN 73 de 05 de Agosto de 2020



Órgão: PREFEITURA MUNIC.DE STA.MERCEDES

Objeto: Aquisição parcelada de materiais para construção a serem utilizados na realização de obras de reparos, melhorias e manutenção em prédios públicos, bem como, pontes e guias e sarjetas, no Município de Santa Mercedes e no Distrito de Terra Nova D'oeste, durante o exercício de 2023, com recursos próprios.

Descrição: CHAVE COMBINADA 22MM - CHAVE COMBINADA 22MM

Data: 20/04/2023 00:00

Modalidade: PREGÃO PRESENCIAL

SRP: NÃO

Identificação: 00002523

Lote/Item: 1/155

Ata: Link Ata

Fonte: 186.208.139.32:5656/transparencia /

Quantidade: 10

Unidade: UND

UF: SP

CNPJ	Razão Social do Fornecedor	Valor da Proposta Final
48.821.305/0001-90	MARCOS DE OLIVEIRA NOVAIS LTDA	R\$ 24,75

\*VENCEDOR\*

Marca: Marca não informada

Fabricante: Fabricante não informado

Descrição: Descrição não informada

Endereço:



Preço (Outros Entes Públicos) 2: Mediana das Propostas Finais

R\$ 26,90

Inc. II Art. 5º da IN 73 de 05 de Agosto de 2020

Órgão: PREFEITURA MUNICIPAL DE SANTO ANTONIO DE POSSE

Objeto: REGISTRO DE PREÇO PARA AQUISIÇÃO DE MATERIAIS DE CONSTRUÇÃO E DIVERSOS PARA ATENDER AS SECRETARIAS DA PREFEITURA MUNICIPAL DE SANTO ANTONIO DE POSSE/SP.

Descrição: CHAVE COMBINADA DE 22MM - CHAVE COMBINADA DE 22MM

Data: 11/10/2022 00:00

Modalidade: PREGÃO PRESENCIAL

SRP: SIM

Identificação: 00021122

Lote/Item: 1/142

Ata: Link Ata

Fonte: servicos.pmsaposse.sp.gov.br:5656 /Transparencia/

Quantidade: 23

Unidade: UN

UF: SP

CNPJ	Razão Social do Fornecedor	Valor da Proposta Final
21.281.568/0001-06	ALLPEMA SERVICOS E COMERCIO DE FERRAGENS E FERRAMENTAS LTDA	R\$ 26,90

\*VENCEDOR\*

Marca: Marca não informada

Fabricante: Fabricante não informado

Descrição: Descrição não informada

Estado: Cidade: Endereço:

SP Sumaré R WASHINGTON APARECIDO DOS SANTOS LUZ, 366

Nome de Contato:

Pedro

Telefone:

(19) 3832-8818

Email:

pedro@alpema.com.br

### Item 78: CHAVE RODA 22X24 LONGA

Preço Estimado: R\$ 133,44 (un)

Percentual: -

Preço Máximo: R\$ 133,44

Média dos Preços Obtidos: R\$ 133,44

Quantidade

Descrição

Observação

2 Unidades

CHAVE RODA 22X24 LONGA



Relatório gerado no dia 03/10/2023 09:04:14 (IP: 45.224.110.191)

Código Validação: yLjY1Gm3%2bg8h5qQPSIZkNI7AjbNVIU%252bCg1uUux2hZUqHU8nPtm6WA%3d%3d

http://www.bancodeprecos.com.br/CertificadoAutenticidade?token=yLjY1Gm3%252bCg1uUux2hZUqHU8nPtm6WA%3d%3d

Inc. I Art. 5º da IN 73 de 05 de Agosto de 2020.

Órgão: COMPANHIA DE SERVIÇOS DE URBANIZAÇÃO DE GUARAPUAVA  
 Objeto: Registro de preços para aquisição de ferramentas, máquinas e equipamentos em geral.  
 Descrição: Chave de roda - Chave De Roda Material: Aço Carbono Temperado , Acabamento: Cromado , Tamanho: 24 MM, Características Adicionais: Tipo L  
 CatMat: 452146 - CHAVE DE RODA

Data: 11/08/2023 08:30  
 Modalidade: Pregão Eletrônico  
 SRP: SIM  
 Identificação: N°Pregão:252023 / UASG:929391  
 Lote/Item: /9  
 Ata: Link Ata  
 Fonte: www.comprasgovernamentais.gov.br  
 Quantidade: 1  
 Unidade: Unidade  
 UF: PR



CNPJ	Razão Social do Fornecedor	Valor da Proposta Final
35.236.131/0001-57 *VENCEDOR*	GGV COMERCIAL EIRELI Marca: WORKER Fabricante: WORKER Modelo: 430064 Descrição: CHAVE RODA 24X27X400 SEM MANIPULO TIPO A; CORPO DE AÇO CARBONO ESPECIAL, FORJADO E TEMPERADO; ACABAMENTO ZINCADO; ENCAIXE SEXTAVADO PARA MANÍPULO TIPO 'A' DIÂMETRO DA HASTE: 26MM	R\$ 92,74
Estado: SP	Cidade: São Paulo	Endereço: PC COMTE EDUARDO DE OLIVEIRA, 279
Nome de Contato: THIAGO	Telefone: (11) 2934-2256	Email: ggvt@terra.com.br
46.886.145/0001-32	RICARDO MANUTENCAO INDUSTRIAL LTDA Marca: WORKER Fabricante: WORKER Modelo: pq Descrição: CHAVE RODA 24X27X400 SEM MANIPULO TIPO A; CORPO DE AÇO CARBONO ESPECIAL, FORJADO E TEMPERADO; ACABAMENTO ZINCADO; ENCAIXE SEXTAVADO PARA MANÍPULO TIPO 'A' DIÂMETRO DA HASTE: 26MM	R\$ 94,64
Endereço:		
00.284.707/0001-77	BRASMACO MATERIAIS DE CONSTRUCAO - EIRELI Marca: Vonder Fabricante: Vonder Modelo: Vonder Descrição: Chave De Roda Material: Aço Carbono Temperado , Acabamento: Cromado , Tamanho: 24 MM, Características Adicionais: Tipo L	R\$ 209,30
Estado: PR	Cidade: Guarapuava	Endereço: R PROFESSOR BECKER, 3243
40.539.740/0001-15	ALXTEK SUPRIMENTOS DE INFORMATICA LTDA Marca: HS Fabricante: HS Modelo: CHAVE Descrição: CHAVE RODA 24X27X400 SEM MANIPULO TIPO A; CORPO DE AÇO CARBONO ESPECIAL, FORJADO E TEMPERADO; ACABAMENTO ZINCADO; ENCAIXE SEXTAVADO PARA MANÍPULO TIPO 'A' DIÂMETRO DA HASTE: 26MM	R\$ 1.000,00
Estado: PR	Cidade: Guarapuava	Endereço: R JOSE LINHARES, 67
Nome de Contato: Alex	Telefone: (42) 8838-9531	Email: alxtek@hotmail.com

Inc. I Art. 5º da IN 73 de 05 de Agosto de 2020.



Órgão: GOVERNO DO ESTADO DO CEARÁ

Objeto: Aquisição de Ferramentas e utensílios: Material para Eletricistas, Material para setor de Transportes e Material para Serviços de Logística, para atender as demandas da equipe de manutenção, logística e dos transportes da SEDUC, de acordo com as especificações e quantitativos previstos no Anexo I – Termo de Referência deste edital.

Descrição: Chave De Roda - Chave De Roda Material: Aço Carbono Temperado , Acabamento: Cromado , Tamanho: 24 MM, Características Adicionais: Tipo L

CatMat: 452146 - CHAVE DE RODA

Data: 18/11/2022 14:30

Modalidade: Pregão Eletrônico

SRP: NÃO

Identificação: NºPregão:19042022 / UASG:943001

Lote/Item: 2/14

Ata: Link Ata

Adjudicação: 29/11/2022 09:45

Homologação: 29/11/2022 10:39

Fonte: www.comprasgovernamentais.gov.br

Quantidade: 5

Unidade: Unidade

UF: CE



CNPJ	Razão Social do Fornecedor	Valor da Proposta Final			
13.338.681/0001-44 *VENCEDOR*	COMERCIAL SPONCHIADO EIRELI	R\$ 86,00			
Marca: WORKER Fabricante: WORKER Modelo: WORKER Descrição: Chave de Roda 32x33 caminhões e tratores, aço especial.					
Estado: RS	Cidade: Frederico Westphalen	Endereço: R PIRATINI, 537	Nome de Contato: GABRIELA	Telefone: (55) 3744-1961	Email: comerciaisponchiado@gmail.com
23.862.769/0001-14	I2TEC MATERIAIS ELETRICOS LTDA	R\$ 115,00			
Marca: TRAMONTINA/SIMILAR Fabricante: TRAMONTINA/SIMILAR Modelo: TRAMONTINA/SIMILAR Descrição: Chave De Roda Material: Aço Carbono Temperado , Acabamento: Cromado, Tamanho: 24 MM, Características Adicionais: Tipo L					
Estado: PI	Cidade: Teresina	Endereço: R ARGENTINA, 1860	Telefone: (86) 9942-3461	Email: i2tecltda@gmail.com	
34.233.146/0001-07	ROSANGELA VIEIRA PAULO	R\$ 120,00			
Marca: GEDORE Fabricante: GEDORE Modelo: GEDORE Descrição: Chave de Roda 32x33 caminhões e tratores, aço especial.					
Estado: CE	Cidade: Fortaleza	Endereço: AV ODILON GUIMARAES, 2556 A	Telefone: (85) 9794-6282	Email: comercialtorres48@gmail.com	
32.140.118/0001-01	KECIA NAYARA BARBOSA DA SILVA	R\$ 185,80			
Marca: ROTONY Fabricante: ROTONY Modelo: ROTONY Descrição: Chave De Roda Material: Aço Carbono Temperado , Acabamento: Cromado , Tamanho: 24 MM, Características Adicionais: Tipo L					
Estado: CE	Cidade: Maracanaú	Endereço: R JOSE BATISTA DOS SANTOS, 320	Telefone: (85) 8841-4012	Email: rafcontabilidade@hotmail.com	
06.926.367/0001-17	MEGAFERR COMERCIO DE FERRAMENTAS LTDA	R\$ 4.000,00			
Marca: TRAMONTINA Fabricante: TRAMONTINA Modelo: 42810.004 Descrição: CHAVE DE RODA 32X33 CAMINHÕES E TRATORES, AÇO ESPECIAL					
Estado: PE	Cidade: Recife	Endereço: R JOSE BONIFACIO, 380	Telefone: (81) 8775-9097	Email: megaferr@oi.com.br	

Preço (Compras Governamentais) 3: Mediana das Propostas Finais

R\$ 128,34

Inc. I Art. 5º da IN 73 de 05 de Agosto de 2020.



Órgão: MINISTÉRIO DA DEFESA  
Comando do Exército  
Comando Militar do Nordeste  
7ª Região Militar/7ª Divisão de Exército  
7º Batalhão de Engenharia de Combate

Data: 22/09/2022 09:00

Modalidade: Pregão Eletrônico

SRP: SIM

Identificação: N°Pregão:172022 / UASG:160343

Lote/Item: /75

Ata: Link Ata

Fonte: www.comprasgovernamentais.gov.br

Quantidade: 16

Unidade: Unidade

UF: RN

Objeto: Registro de preços para eventual Aquisição de EPI (equipamento de proteção Individual) e Ferramental de oficina para as Atividades administrativas das OM's que compõem o Grupo de Coordenação e Acompanhamento de Licitações e Contratos – GCALC da Guarnição de Natal-RN.

Descrição: Chave de roda - Chave De Roda Material: Aço Carbono Temperado , Acabamento: Cromado , Tamanho: 24 MM, Características Adicionais: Tipo L

CatMat: 452146 - CHAVE DE RODA

CNPJ	Razão Social do Fornecedor	Valor da Proposta Final
14.968.227/0001-30	FERGAVI COMERCIAL LTDA	R\$ 128,34
*VENCEDOR*		
Marca: GEDORE RED		
Fabricante: GEDORE RED		
Modelo: GEDORE RED		
Descrição: Chave de roda 22x24 mm		
Estado:	Cidade:	Endereço:
SP	São Paulo	R SILVEIRA TAVARES, 112
Nome de Contato:		Telefone:
DELSON		(11) 4301-7249
Email:		
delson@fergavi.com		



#### Item 79: CHAVE RODA 27X32MM 450MM

Preço Estimado: R\$ 161,09 (un)      Percentual: -      Preço Máximo: R\$ 161,09      Média dos Preços Obtidos: R\$ 161,09

Quantidade	Descrição	Observação
2 Unidades	CHAVE RODA 27X32MM 450MM	

#### Preço Site de Domínio Amplo 1

R\$ 174,93

*Inc. III Art. 5º da IN 73 de 05 de Agosto de 2020*

Site: Mercado Livre

Produto: Chave De Roda 27 X 32 Mm - Robust

Descrição: Anexo 94

Data/Hora Inclusão: 15/09/2023 10:29:54

CNPJ: 03.007.331/0001-41

Telefone:

Url: [https://produto.mercadolivre.com.br/MLB-1625650797-chave-de-roda-longa-gedore-red-27-x-32-r01522732-\\_JM?matt\\_l=18956390&utm\\_source=google\\_shopping&utm\\_medium=organic](https://produto.mercadolivre.com.br/MLB-1625650797-chave-de-roda-longa-gedore-red-27-x-32-r01522732-_JM?matt_l=18956390&utm_source=google_shopping&utm_medium=organic)

#### Preço Site de Domínio Amplo 2

R\$ 126,45

*Inc. III Art. 5º da IN 73 de 05 de Agosto de 2020*

Site: Pires Martins

Produto: Chave De Roda 27 X 32 Kraucher

Descrição: Anexo 95

Data/Hora Inclusão: 15/09/2023 10:30:01

CNPJ:

Telefone:

Url: <https://www.piresmartins.com.br/chave-roda-caminh-27-x-32/p>

#### Preço Site de Domínio Amplo 3

R\$ 181,90

*Inc. III Art. 5º da IN 73 de 05 de Agosto de 2020*

Site: Loja do Mecânico

Produto: Chave De Roda 27x32 Mm Tramontina



Relatório gerado no dia 03/10/2023 09:04:14 (IP: 45.224.110.191)  
Código Validação: yJY1Gm3%2bg8h5qQPSfZkN17AjobNVfU%2bCg1uUux2hZUqHU8nPtm6WA%3d%3d  
<http://www.bancodeprecos.com.br/CertificadoAutenticidade?token=yJY1Gm3%252bg8h5qQPSfZkN17AjobNVfU%252bCg1uUux2hZUqHU8nPtm6WA%253d%253d>

Descrição: Anexo 96  
Data/Hora Inclusão: 15/09/2023 10:30:26  
CNPJ: 29.302.348/0001-15  
Telefone:

Url: [https://www.lojadomecanico.com.br/produto/109697/2/259/Chave-de-Roda-Cr-V-27-x-32-mm/153/?utm\\_source=google&utm\\_campaign=xmshopping&utm\\_medium=cpc&utm\\_content=109697&srsltid=AfmBOortqa6fT\\_DYCx6\\_Xk\\_mwnClkfqaC7qAZFLhuNG-4KmkMUhgzWW4X-Q](https://www.lojadomecanico.com.br/produto/109697/2/259/Chave-de-Roda-Cr-V-27-x-32-mm/153/?utm_source=google&utm_campaign=xmshopping&utm_medium=cpc&utm_content=109697&srsltid=AfmBOortqa6fT_DYCx6_Xk_mwnClkfqaC7qAZFLhuNG-4KmkMUhgzWW4X-Q)



Item 80: AMORTECEDOR DIANTEIRO ÔNIBUS IVECO CITY CLASS

Preço Estimado: R\$ 800,41 (un) Percentual: - Preço Máximo: R\$ 800,41 Média dos Preços Obtidos: R\$ 800,41

Quantidade	Descrição	Observação
15 Unidades	AMORTECEDOR DIANTEIRO ÔNIBUS IVECO CITY CLASS	

Preço (Outros Entes Públicos) 1: Mediana das Propostas Finais

R\$ 894,00

Inc. II Art. 5º da IN 73 de 05 de Agosto de 2020

Órgão: Prefeitura Municipal de Quatro Irmãos  
Objeto: Revisão do veículo escolar com placa IYB-6109  
Descrição: AMORTECEDOR DIANTEIRO - AMORTECEDOR DIANTEIRO

Data: 25/07/2023 00:00  
Modalidade: DISPENSA  
SRP: NÃO  
Identificação: 00021323  
Lote/Item: 1/1  
Ata: N/A  
Fonte: [transparencia.quatroirmaos.rs.gov.br:8079/transparencia/](http://transparencia.quatroirmaos.rs.gov.br:8079/transparencia/)  
Quantidade: 2  
Unidade: UN  
UF: RS

CNPJ	Razão Social do Fornecedor	Valor da Proposta Final
01.503.295/0001-81 *VENCEDOR*	AUTOMECANICA POMPERMAIER LTDA	R\$ 894,00
Marca: Marca não informada Fabricante: Fabricante não informado Descrição: Descrição não informada		
Estado: RS Cidade: Paulo Bento Endereço: RUA JOSE ANGELO FIORENTIN, 30 Telefone: (54) 9100-0843 / (54) 3613-0088 Email: automecpaulobento@yahoo.com.br		

Preço (Outros Entes Públicos) 2: Mediana das Propostas Finais

R\$ 780,00

Inc. II Art. 5º da IN 73 de 05 de Agosto de 2020

Órgão: FUNDO MUNICIPAL DE SAUDE DE ISRAELANDIA  
Objeto: AQUISIÇÃO DE PEÇAS E PRESTAÇÃO DE SERVIÇOS PARA REALIZAR O CONSERTO DO VEÍCULO MICRO-ÔNIBUS VAN MASTER PLACA: SCF7A54. CONFORME OS DOCUMENTOS INSERIDOS VIA SISTEMA INFORMATIZADO. OBS: OS ORÇAMENTOS DEVEM SER ENVIADOS NO SEGUINTE E-MAIL: [propostas.orcamentopmisr@gmail.com](mailto:propostas.orcamentopmisr@gmail.com)  
Descrição: AMORTECEDOR DIANTEIRO - AMORTECEDOR DIANTEIRO

Data: 12/06/2023 15:32  
Modalidade: Dispensa de Licitação  
SRP: NÃO  
Identificação: 10564533000150-1-000023-2023  
Lote/Item: 1/4  
Ata: N/A  
Homologação: 20/06/2023 00:00  
Fonte: <https://www.gov.br/pncp/pt-br>  
Quantidade: 2  
Unidade: UN  
UF: GO





CNPJ Razão Social do Fornecedor  
 27.367.193/0001-70 G R A DISTRIBUIDORA DE PECAS E SERVICOS LTDA  
 \*VENCEDOR\*  
 Marca: Marca não informada  
 Fabricante: Fabricante não informado  
 Descrição: Descrição não informada  
 Endereço:

Valor da Proposta Final  
 R\$ 780,00



**Preço (Outros Entes Públicos) 3: Mediana das Propostas Finais**

R\$ 727,24

*Inc. II Art. 5º da IN 73 de 05 de Agosto de 2020*

**Órgão:** Prefeitura Municipal de Terra Rica - PR  
**Objeto:** Registro de preço para o fornecimento de peças e realização de serviços de manutenção preventiva e corretiva dos veículos da linha leve da frota municipal  
**Descrição:** AMORTECEDOR DIANTEIRO - AMORTECEDOR DIANTEIRO

**Data:** 18/10/2022 09:01  
**Modalidade:** PREGÃO ELETRÔNICO  
**SRP:** SIM  
**Identificação:** 14028\_1532022  
**Lote/Item:** 1/10  
**Ata:** Link Ata  
**Fonte:** <https://comprasbr.com.br/>  
**Quantidade:** 2  
**Unidade:** PÇ  
**UF:** PR

CNPJ Razão Social do Fornecedor  
 79.189.353/0001-31 CIRO NISHIYAMA & CIA. LTDA.  
 \*VENCEDOR\*  
 Marca: NAKATA  
 Fabricante: Fabricante não informado  
 Descrição: Descrição não informada  
 Estado: PR Cidade: Terra Rica Endereço: AV SAO PAULO, 816

Valor da Proposta Final  
 R\$ 727,24

Telefone:  
 (44) 3441-1547

**Item 81: AMORTECEDOR TRAS. ÔNIBUS 0023913 VOLKS 15-190**

Preço Estimado: R\$ 652,33 (un) Percentual: - Preço Máximo: R\$ 652,33 Média dos Preços Obtidos: R\$ 652,33

Quantidade	Descrição	Observação
15 Unidades	AMORTECEDOR TRAS. ÔNIBUS 0023913 VOLKS 15-190	

**Preço (Outros Entes Públicos) 1: Mediana das Propostas Finais**

R\$ 865,00

*Inc. II Art. 5º da IN 73 de 05 de Agosto de 2020*

**Órgão:** PREFEITURA MUNICIPAL DE IBIRAREMA  
**Objeto:** REGISTRO DE PREÇOS PARA AQUISIÇÃO DE PEÇAS DE VEÍCULO CITROEN JUMPER ANO DE FABRICAÇÃO 2013 DA FROTA MUNICIPAL  
**Descrição:** AMORTECEDOR TRASEIRO - AMORTECEDOR TRASEIRO

**Data:** 21/11/2022 00:00  
**Modalidade:** PREGÃO PRESENCIAL  
**SRP:** SIM  
**Identificação:** 00010622  
**Lote/Item:** 1/3  
**Ata:** Link Ata  
**Fonte:** [177.55.48.120:5656/transparencia/](http://177.55.48.120:5656/transparencia/)  
**Quantidade:** 10  
**Unidade:** PAR  
**UF:** SP



CNPJ Razão Social do Fornecedor

06.184.491/0001-54 V L BILALBO NOGUEIRA

\*VENCEDOR\*

Marca: Marca não informada

Fabricante: Fabricante não informado

Descrição: Descrição não informada

Estado: SP Cidade: Ibirarema Endereço: R SALVADOR CAPUANO, 21

Telefone: (14) 3307-1155



Valor da Proposta Final

R\$ 865,00

Preço (Outros Entes Públicos) 2: Mediana das Propostas Finais

R\$ 595,00

Inc. II Art. 5º da IN 73 de 05 de Agosto de 2020

Órgão: PREFEITURA MUNICIPAL DE QUINTANA

Objeto: AQUISIÇÃO DE PNEUS E PEÇAS PARA VEÍCULOS

Descrição: AMORTECEDOR ONIBUS/VW - AMORTECEDOR ONIBUS/VW

Data: 11/11/2022 00:00

Modalidade: CONVITE

SRP: NÃO

Identificação: 00007622

Lote/Item: 1/19

Ata: N/A

Fonte: 201.62.65.253:8079/transparencia/

Quantidade: 16

Unidade: UN

UF: SP

CNPJ Razão Social do Fornecedor

18.586.998/0001-13 TRASKINI & TRASKINI LTDA

\*VENCEDOR\*

Marca: Marca não informada

Fabricante: Fabricante não informado

Descrição: Descrição não informada

Estado: SP Cidade: Pompéia Endereço: AV EXPEDICIONARIOS DE POMPEIA, 209

Telefone: (14) 3452-3944/ (14) 3452-3944

Email: flavia@escmodelo.com.br

Valor da Proposta Final

R\$ 595,00

Preço (Outros Entes Públicos) 3: Mediana das Propostas Finais

R\$ 497,00

Inc. II Art. 5º da IN 73 de 05 de Agosto de 2020

Órgão: Prefeitura Municipal de Terra Rica - PR

Objeto: Registro de preço para o fornecimento de peças e realização de serviços de manutenção preventiva e corretiva dos veículos da linha leve da frota municipal

Descrição: AMORTECEDOR TRASEIRO - AMORTECEDOR TRASEIRO

Data: 18/10/2022 09:01

Modalidade: PREGÃO ELETRÔNICO

SRP: SIM

Identificação: 14028\_1532022

Lote/Item: 1/24

Ata: Link Ata

Fonte: https://comprasbr.com.br/

Quantidade: 2

Unidade: PÇ

UF: PR

CNPJ Razão Social do Fornecedor

79.189.353/0001-31 CIRO NISHIYAMA & CIA. LTDA.

\*VENCEDOR\*

Marca: NAKATA

Fabricante: Fabricante não informado

Descrição: Descrição não informada

Estado: PR Cidade: Terra Rica Endereço: AV SAO PAULO, 816

Telefone: (44) 3441-1547

Valor da Proposta Final

R\$ 497,00



**Item 82: AMORTECEDOR TRAS.SUPER-COFAP L13059 ÔNIBUS VOLARE V8L**

Preço Estimado: R\$ 483,47 (un)

Percentual: -

Preço Máximo: R\$ 483,47

Média dos Preços Obtidos: R\$ 483,47

Quantidade	Descrição	Observação
15 Unidades	AMORTECEDOR TRAS.SUPER-COFAP L13059 ÔNIBUS VOLARE V8L	

**Preço (Outros Entes Públicos) 1: Mediana das Propostas Finais**

R\$ 480,14

*inc. II Art. 5º da IN 73 de 05 de Agosto de 2020*

<b>Órgão:</b> SEC. MUN. OBRAS, URBANISMO E TRANSPORTE Prefeitura Municipal de Miracema/RJ	<b>Data:</b> 04/10/2022 00:00
<b>Objeto:</b> REGISTRO DE PREÇOS PARA EVENTUAL AQUISIÇÃO DE PEÇAS PARA VEÍCULOS PESADOS	<b>Modalidade:</b> Pregão
<b>Descrição:</b> AMORTECEDOR TRASEIRO Marca: COFAP - AMORTECEDOR TRASEIRO Marca: COFAP	<b>SRP:</b> SIM
	<b>Identificação:</b> 352022
	<b>Lote/Item:</b> 3/175
	<b>Ata:</b> N/A
	<b>Fonte:</b> miracema.gov.br.cloud/pronimtb/in dex.asp?acao=1&item=2
	<b>Quantidade:</b> 2
	<b>Unidade:</b> UND
	<b>UF:</b> RJ

CNPJ	Razão Social do Fornecedor	Valor da Proposta Final
11.701.636/0001-87	MULTI PECAS PADUA LTDA	R\$ 480,14
*VENCEDOR*		
Marca: Marca não informada		
Fabricante: Fabricante não informado		
Descrição: Descrição não informada		
<b>Estado:</b> RJ	<b>Cidade:</b> Santo Antônio de Pádua	<b>Endereço:</b> EST PADUA / PIRAPETINGA, S/N
		<b>Telefone:</b> (22) 3853-3406

**Preço (Outros Entes Públicos) 2: Mediana das Propostas Finais**

R\$ 654,24

*inc. II Art. 5º da IN 73 de 05 de Agosto de 2020*

<b>Órgão:</b> SEC. MUN. OBRAS, URBANISMO E TRANSPORTE Prefeitura Municipal de Miracema/RJ	<b>Data:</b> 04/10/2022 00:00
<b>Objeto:</b> REGISTRO DE PREÇOS PARA EVENTUAL AQUISIÇÃO DE PEÇAS PARA VEÍCULOS PESADOS	<b>Modalidade:</b> Pregão
<b>Descrição:</b> AMORTECEDOR TRASEIRO Marca: COFAP - AMORTECEDOR TRASEIRO Marca: COFAP	<b>SRP:</b> SIM
	<b>Identificação:</b> 352022
	<b>Lote/Item:</b> 7/19
	<b>Ata:</b> N/A
	<b>Fonte:</b> miracema.gov.br.cloud/pronimtb/in dex.asp?acao=1&item=2
	<b>Quantidade:</b> 2
	<b>Unidade:</b> UND
	<b>UF:</b> RJ

CNPJ	Razão Social do Fornecedor	Valor da Proposta Final
11.701.636/0001-87	MULTI PECAS PADUA LTDA	R\$ 654,24
*VENCEDOR*		
Marca: Marca não informada		
Fabricante: Fabricante não informado		
Descrição: Descrição não informada		
<b>Estado:</b> RJ	<b>Cidade:</b> Santo Antônio de Pádua	<b>Endereço:</b> EST PADUA / PIRAPETINGA, S/N
		<b>Telefone:</b> (22) 3853-3406



Preço (Outros Entes Públicos) 3: Mediana das Propostas Finais

R\$ 316,04

Inc. II Art. 5º da IN 73 de 05 de Agosto de 2020

**Órgão:** SEC. MUN. OBRAS, URBANISMO E TRANSPORTE  
 Prefeitura Municipal de Miracema/RJ  
**Objeto:** REGISTRO DE PREÇOS PARA EVENTUAL AQUISIÇÃO DE PEÇAS PARA VEÍCULOS PESADOS  
**Descrição:** AMORTECEDOR TRASEIRO Marca: COFAP - AMORTECEDOR TRASEIRO  
 Marca: COFAP

**Data:** 04/10/2022 00:00  
**Modalidade:** Pregão  
**SRP:** SIM  
**Identificação:** 352022  
**Lote/Item:** 13/21  
**Ata:** N/A  
**Fonte:** miracema.gov.br.cloud/pronimtb/in dex.asp?acao=1&item=2  
**Quantidade:** 4  
**Unidade:** UND  
**UF:** RJ



CNPJ	Razão Social do Fornecedor	Valor da Proposta Final
11.701.636/0001-87	MULTI PECAS PADUA LTDA *VENCEDOR*	R\$ 316,04
Marca: Marca não informada Fabricante: Fabricante não informado Descrição: Descrição não informada		
Estado: RJ	Cidade: Santo Antônio de Pádua	Endereço: EST PADUA / PIRAPETINGA, S/N
		Telefone: (22) 3853-3406

Item 83: AUTOMÁTICO MOTOR DE PARTIDA 1987BE2017 ÔNIBUS 24V

Preço Estimado: R\$ 334,70 (un)      Percentual: -      Preço Máximo: R\$ 334,70      Média dos Preços Obtidos: R\$ 334,70

Quantidade	Descrição	Observação
7 Unidades	AUTOMÁTICO MOTOR DE PARTIDA 1987BE2017 ÔNIBUS 24V	

Preço Site de Domínio Amplo 1

R\$ 343,28

Inc. III Art. 5º da IN 73 de 05 de Agosto de 2020

**Site:** Autopeças JNB  
**Produto:** AUTOMATICO PARTIDA 24V  
**Descrição:** Anexo 97  
**Data/Hora Inclusão:** 15/09/2023 11:30:51  
**CNPJ:**  
**Telefone:**  
**Url:** <http://www.autopecasjnb.com.br/Loja/produto/20171>

Preço Site de Domínio Amplo 2

R\$ 412,50

Inc. III Art. 5º da IN 73 de 05 de Agosto de 2020

**Site:** Mercado Livre  
**Produto:** Automatico Motor Partida 24v () Volvo 1998 1999 2000 Zm  
**Descrição:** Anexo 98  
**Data/Hora Inclusão:** 15/09/2023 11:31:55  
**CNPJ:** 03.007.331/0001-41  
**Telefone:**  
**Url:** [https://produto.mercadolivre.com.br/MLB-2029329862-automatico-motor-partida-24v-volvo-1998-1999-2000-zm-JM?matt\\_tool=18956390&utm\\_source=google\\_shopping&utm\\_medium=organic](https://produto.mercadolivre.com.br/MLB-2029329862-automatico-motor-partida-24v-volvo-1998-1999-2000-zm-JM?matt_tool=18956390&utm_source=google_shopping&utm_medium=organic)

Preço Site de Domínio Amplo 3

R\$ 248,33



Relatório gerado no dia 03/10/2023 09:04:14 (IP: 45.224.110.191)  
 Código Validação: yJYtGm3%2bg8h5qQPSfZkNI7AjcbNVU%2bCg1uUux2hZUqHU8nPtm6WA%3d%3d  
<http://www.bancodeprecos.com.br/CertificadoAutenticidade?token=yJYtGm3%252bg8h5qQPSfZkNI7AjcbNVU%252bCg1uUux2hZUqHU8nPtm6WA%253d%253d>

Site: Shopee  
Produto: AUTOMATICO PARTIDA UMMINS MERCEDES VOLKS ONIBUS TITAN  
Descrição: Anexo 99  
Data/Hora Inclusão: 15/09/2023 11:32:21  
CNPJ: 35.635.824/0001-12  
Telefone:  
Url: <https://shopee.com.br/product/499890417/12196725476>



Item 84: BARRA DE DIREÇÃO LATERAL ÔNIBUS VOLARE V8L

Preço Estimado: R\$ 1.183,43 (un)      Percentual: -      Preço Máximo: R\$ 1.183,43      Média dos Preços Obtidos: R\$ 1.183,43

Quantidade	Descrição	Observação
5 Unidades	BARRA DE DIREÇÃO LATERAL ÔNIBUS VOLARE V8L	

Preço Site de Domínio Amplo 1 R\$ 1.081,31

*Inc. III Art. 5º da IN 73 de 05 de Agosto de 2020*

Site: Mercado Livre  
Produto: Barra Curta Direção Micro Ônibus Volare A5 A6 A8 V5 V6 V8 W8 Agrale  
Descrição: Anexo 100  
Data/Hora Inclusão: 15/09/2023 11:38:20  
CNPJ: 03.007.331/0001-41  
Telefone:  
Url: [https://produto.mercadolivre.com.br/MLB-1392230873-barra-curta-direco-micro-nibus-volare-a5-a6-a8-v5-v6-v8-w8-JM?matt\\_tool=18956390&utm\\_source=google\\_shopping&utm\\_medium=organic](https://produto.mercadolivre.com.br/MLB-1392230873-barra-curta-direco-micro-nibus-volare-a5-a6-a8-v5-v6-v8-w8-JM?matt_tool=18956390&utm_source=google_shopping&utm_medium=organic)

Preço Site de Domínio Amplo 2 R\$ 1.071,75

*Inc. III Art. 5º da IN 73 de 05 de Agosto de 2020*

Site: Mercado Livre  
Produto: Barra Direcao Curta 840mm Agrale Carroceria Volare V8 ZUCOLLO  
Descrição: Anexo 101  
Data/Hora Inclusão: 15/09/2023 11:38:51  
CNPJ: 03.007.331/0001-41  
Telefone:  
Url: [https://produto.mercadolivre.com.br/MLB-1523775664-barra-direcao-curta-840mm-agrale-carroceria-volare-v8-JM?matt\\_tool=18956390&utm\\_source=google\\_shopping&utm\\_medium=organic](https://produto.mercadolivre.com.br/MLB-1523775664-barra-direcao-curta-840mm-agrale-carroceria-volare-v8-JM?matt_tool=18956390&utm_source=google_shopping&utm_medium=organic)

Preço Site de Domínio Amplo 3 R\$ 1.397,23

*Inc. III Art. 5º da IN 73 de 05 de Agosto de 2020*

Site: Mercado Livre  
Produto: Coluna Direção Agrale Volare V5/v6/v8 08...13 6013007027003 AGROSTAHL  
Descrição: Anexo 102  
Data/Hora Inclusão: 15/09/2023 11:38:56  
CNPJ: 03.007.331/0001-41  
Telefone:  
Url: [https://produto.mercadolivre.com.br/MLB-1388791794-coluna-direco-agrale-volare-v5v6v8-0813-6013007027003-JM?matt\\_tool=18956390&utm\\_source=google\\_shopping&utm\\_medium=organic](https://produto.mercadolivre.com.br/MLB-1388791794-coluna-direco-agrale-volare-v5v6v8-0813-6013007027003-JM?matt_tool=18956390&utm_source=google_shopping&utm_medium=organic)



Item 85: BUCHA BARRA ESTAB. DIANTEIRA CP3003 ÔNIBUS IVECO

Preço Estimado: R\$ 97,98 (un)

Percentual: -

Preço Máximo: R\$ 97,98

Média dos Preços Obtidos: R\$ 97,98



Quantidade	Descrição	Observação
20 Unidades	BUCHA BARRA ESTAB. DIANTEIRA CP3003 ÔNIBUS IVECO	

**Preço (Outros Entes Públicos) 1: Mediana das Propostas Finais**

R\$ 84,51

*Inc. II Art. 5º da IN 73 de 05 de Agosto de 2020*

**Órgão:** Prefeitura Municipal de Terra Rica - PR

**Data:** 18/10/2022 09:01

**Objeto:** Registro de preço para o fornecimento de peças e realização de serviços de manutenção preventiva e corretiva dos veículos da linha leve da frota municipal

**Modalidade:** PREGÃO ELETRÔNICO

**SRP:** SIM

**Descrição:** BUCHA DA BARRA ESTABILIZADORA DIANTEIRA - BUCHA DA BARRA ESTABILIZADORA DIANTEIRA

**Identificação:** 14028\_1532022

**Lote/Item:** 8/18

**Ata:** Link Ata

**Fonte:** <https://comprasbr.com.br/>

**Quantidade:** 12

**Unidade:** UNID

**UF:** PR

CNPJ	Razão Social do Fornecedor	Valor da Proposta Final
------	----------------------------	-------------------------

79.189.353/0001-31 CIRO NISHIYAMA & CIA. LTDA.

R\$ 84,51

\*VENCEDOR\*

**Marca:** SAMPEL

**Fabricante:** Fabricante não informado

**Descrição:** Descrição não informada

**Estado:**

**Cidade:**

**Endereço:**

**Telefone:**

PR

Terra Rica

AV SAO PAULO, 816

(44) 3441-1547

**Preço (Outros Entes Públicos) 2: Mediana das Propostas Finais**

R\$ 100,69

*Inc. II Art. 5º da IN 73 de 05 de Agosto de 2020*

**Órgão:** Prefeitura Municipal de Terra Rica - PR

**Data:** 18/10/2022 09:01

**Objeto:** Registro de preço para o fornecimento de peças e realização de serviços de manutenção preventiva e corretiva dos veículos da linha leve da frota municipal

**Modalidade:** PREGÃO ELETRÔNICO

**SRP:** SIM

**Descrição:** BUCHA DA BARRA ESTABILIZADORA DIANTEIRA - BUCHA DA BARRA ESTABILIZADORA DIANTEIRA

**Identificação:** 14028\_1532022

**Lote/Item:** 10/18

**Ata:** Link Ata

**Fonte:** <https://comprasbr.com.br/>

**Quantidade:** 2

**Unidade:** UNID

**UF:** PR

CNPJ	Razão Social do Fornecedor	Valor da Proposta Final
------	----------------------------	-------------------------

79.189.353/0001-31 CIRO NISHIYAMA & CIA. LTDA.

R\$ 100,69

\*VENCEDOR\*

**Marca:** SAMPEL

**Fabricante:** Fabricante não informado

**Descrição:** Descrição não informada

**Estado:**

**Cidade:**

**Endereço:**

**Telefone:**

PR

Terra Rica

AV SAO PAULO, 816

(44) 3441-1547



Relatório gerado no dia 03/10/2023 09:04:14 (IP: 45.224.110.191)

Código Validação: yJYtGm3%2bg8h5qQPSfZkNI7AjcbNVtU%2bCg1uUux2hZUqHU8nPtm6WA%3d%3d

<http://www.bancodeprecos.com.br/CertificadoAutenticidade?token=yJYtGm3%2bg8h5qQPSfZkNI7AjcbNVtU%252bCg1uUux2hZUqHU8nPtm6WA%253d%253d>

Preço Site de Domínio Amplo 1

Inc. III Art. 5º da IN 73 de 05 de Agosto de 2020

R\$ 108,75

Site: Forparts  
Produto: Bucha Bal Dt Pal/pal W/sie Ld /08.00 (c/estab Axios)  
Descrição: Anexo 103  
Data/Hora Inclusão: 15/09/2023 12:06:07  
CNPJ: 83.029.769/0001-60  
Telefone:

Url: <http://www.forparts.com.br/suspensao-e-componentes-10/buchas-suspensao-11/bucha-bal-dt-palpal-wsie-l-0800-cestab-axios-0211149?limit=100>



Item 86: BUCHA BARRA TENSORA 38X65X32 JCR2228 ÔNIBUS IVECO

Preço Estimado: R\$ 80,73 (un)

Percentual: -

Preço Máximo: R\$ 80,73

Média dos Preços Obtidos: R\$ 80,73

Quantidade	Descrição	Observação
15 Unidades	BUCHA BARRA TENSORA 38X65X32 JCR2228 ÔNIBUS IVECO	

Preço Site de Domínio Amplo 1

Inc. III Art. 5º da IN 73 de 05 de Agosto de 2020

R\$ 73,00

Site: Lojas Americanas (<http://www.americanas.com.br/>)  
Produto: Bucha Barra Tensora Iveco Daily - 500350342  
Descrição: Anexo 104  
Data/Hora Inclusão: 18/09/2023 11:13:20  
CNPJ: 000.776.574/0006-60  
Telefone: 4003-1000

Url: <https://www.americanas.com.br/produto/2626987744?opn=YSMESP&offerId=60131e1f0c0704426654fedd&srsId=AfmBOop8586wqwiP4nRnwXPfkvX7gAdB2zfakKpBqNLENFEjgGkolGag6zw>

Preço Site de Domínio Amplo 2

Inc. III Art. 5º da IN 73 de 05 de Agosto de 2020

R\$ 106,32

Site: Tuttonline  
Produto: Bucha Barra Tensora  
Descrição: Anexo 105  
Data/Hora Inclusão: 18/09/2023 11:15:20  
CNPJ:  
Telefone:

Url: [https://www.tuttonline.com.br/bucha-barra-tensora-88hu4381aa/p?idsku=5549&utm\\_source=googleshopping](https://www.tuttonline.com.br/bucha-barra-tensora-88hu4381aa/p?idsku=5549&utm_source=googleshopping)

Preço Site de Domínio Amplo 3

Inc. III Art. 5º da IN 73 de 05 de Agosto de 2020

R\$ 62,86

Site: DPaschoal  
Produto: Bucha Da Barra Tensora-jh0977152  
Descrição: Anexo 106  
Data/Hora Inclusão: 18/09/2023 11:15:31  
CNPJ:  
Telefone:

Url: [https://www.dpaschoal.com.br/par-bucha-braco-tensor-dianteira-0111266-monroe-axios-9979058/p?idsku=9969619&srsId=AfmBOopOnYAYbUll3b65pvpaQ2Y7b1a7tv-V2Ed\\_ztkKWnt2WTxeYdWikA8](https://www.dpaschoal.com.br/par-bucha-braco-tensor-dianteira-0111266-monroe-axios-9979058/p?idsku=9969619&srsId=AfmBOopOnYAYbUll3b65pvpaQ2Y7b1a7tv-V2Ed_ztkKWnt2WTxeYdWikA8)



Item 87: CABO ENGATE CX MARCHA 2500MM ÔNIBUS VOLARE V8L

Preço Estimado: R\$ 397,22 (un)

Percentual: -

Preço Máximo: R\$ 397,22

Média dos Preços Obtidos: R\$ 397,22

Quantidade	Descrição	Observação
6 Unidades	CABO ENGATE CX MARCHA 2500MM ÔNIBUS VOLARE V8L	

Preço Site de Domínio Amplo 1

R\$ 402,00

Inc. III Art. 5º da IN 73 de 05 de Agosto de 2020

Site: Mercado Livre

Produto: Cabos Da Alavanca Micro Onibus Agrale Volare W8 W9 V6 V6 V8 Euro V NAUTIVA

Descrição: Anexo 107

Data/Hora Inclusão: 18/09/2023 11:36:35

CNPJ: 03.007.331/0001-41

Telefone:

Url: [https://produto.mercadolivre.com.br/MLB-1257051822-cabos-da-alavanca-micro-onibus-agrale-volare-w8-w9-v6-v6-v8-euro-v-\\_JM?mattool=18956390&utm\\_source=google\\_shopping&utm\\_medium=organic](https://produto.mercadolivre.com.br/MLB-1257051822-cabos-da-alavanca-micro-onibus-agrale-volare-w8-w9-v6-v6-v8-euro-v-_JM?mattool=18956390&utm_source=google_shopping&utm_medium=organic)



Preço Site de Domínio Amplo 2

R\$ 409,65

Inc. III Art. 5º da IN 73 de 05 de Agosto de 2020

Site: Forparts

Produto: Cabo Alav/tramb/marcha Astra 01/06 (engate/selecao/cambio F18) Iks Cablex

Descrição: Anexo 108

Data/Hora Inclusão: 02/10/2023 18:29:15

CNPJ: 83.029.769/0001-60

Telefone:

Url: <http://www.forparts.com.br/suspensao-e-componentes-10/cabos-comando-902/cabo-alavtrambmarcha-astra-0106-engateleacaocambio-f18-iks-cablex-iks490506?limit=100>

Preço Site de Domínio Amplo 3

R\$ 380,00

Inc. III Art. 5º da IN 73 de 05 de Agosto de 2020

Site: Forparts

Produto: Cabo Alav/tramb/marcha Montana 14/19 (engate/selecao) Tuba

Descrição: Anexo 109

Data/Hora Inclusão: 02/10/2023 18:29:23

CNPJ: 83.029.769/0001-60

Telefone:

Url: <http://www.forparts.com.br/motor-42/cabos-comando-2060/cabo-alavtrambmarcha-montana-1419-engatelecao-tuba-7364?limit=100>

Item 88: CALIBRADOR PRESSÃO PNEU ÔNIBUS/CAMINHÃO 10/150 P

Preço Estimado: R\$ 1.367,15 (un)

Percentual: -

Preço Máximo: R\$ 1.367,15

Média dos Preços Obtidos: R\$ 1.367,15

Quantidade	Descrição	Observação
5 Unidades	CALIBRADOR PRESSÃO PNEU ÔNIBUS/CAMINHÃO 10/150 P	

Preço (Compras Governamentais) 1: Mediana das Propostas Finais

R\$ 1.420,19

Inc. I Art. 5º da IN 73 de 05 de Agosto de 2020





Órgão: MINISTÉRIO DA AGRICULTURA, PECUÁRIA E ABASTECIMENTO

Empresa Brasileira de Pesquisa Agropecuária  
EMBRAPA CAPRINOS E OVINOS/SOBRAL/CE

Objeto: Aquisição de equipamentos Agrícolas e outros.

Descrição: **Calibrador** - Calibrador Material: Plástico Rígido, Aplicação: Pneus Automotivo, Tipo: Digital, Capacidade: Pressão:145 Psi (10,0 Bar) Bp 58 Psi (4,0 Bar), Faixa Medição: Pressão: 03~145 Psi (0,2~10,0 Bar) PCL, Alimentação: 90 - 240 Vac 50/60 Hz

CatMat: 482910 - CALIBRADOR

Data: 06/09/2023 11:00

Modalidade: Pregão Eletrônico

SRP: SIM

Identificação: NºPregão:102023 / UASG:135010

Lote/Item: /20

Ata: Link Ata

Fonte: www.comprasgovernamentais.gov.br

Quantidade: 1

Unidade: Unidade

UF: CE



CNPJ	Razão Social do Fornecedor	Valor da Proposta Final
------	----------------------------	-------------------------

01.397.622/0001-68	LUIZ MAURO FERREIRA	R\$ 940,37
--------------------	---------------------	------------

\*VENCEDOR\*

Marca: STOK AIR

Fabricante: STOK AIR

Modelo: STOK AIR

Descrição: Calibrador de Pneus Eletrônico Blindado Resistente a Diferentes Climas. Calibrador de pneus eletrônico blindado resistente a diferentes climas e à chuva, funciona por ar comprimido ou nitrogênio. Entrada de 220V e pressão mínima de 0Lbs, pressão máxima de 145Lbs. Características de fluxo em pulsos. Deve acompanhar certificado de calibração do equipamento nominal a sua empresa mediante solicitação a fábrica. - Dimensões com suporte: Largura 180 mm; Altura 250 mm; Comprimento 125 mm; Início de operação automático ao engatar o bico na válvula do pneu; Disparo do alarme da calibragem (BIP); Tecla (+) e (-) aumentam e diminuem a pressão; Tecla de leitura em bar; Tecla de pneu vazio - Acompanha: 08 mts de mangueira, 01 bico para enchimento; 01 suporte para mangueira (em nylon 66); 01 Manual de instalação - Garantia Mínima de 12 meses a contar da data de recebimento do produto]

Estado:	Cidade:	Endereço:	Nome de Contato:	Telefone:	Email:
CE	Quixadá	AV JUSCELINO KUBITSCHEK, 212	BRUNO INACIO FERREIRA	(88) 3412-1288	bruno-construcao@hotmail.com

20.795.155/0001-79	INFANTARIA COMERCIAL EIRELI	R\$ 940,38
--------------------	-----------------------------	------------

Marca: prestovac

Fabricante: prestovac

Modelo: prestovac

Descrição: Calibrador de Pneus Eletrônico Blindado Resistente a Diferentes Climas. Calibrador de pneus eletrônico blindado resistente a diferentes climas e à chuva, funciona por ar comprimido ou nitrogênio. Entrada de 220V e pressão mínima de 0Lbs, pressão máxima de 145Lbs. Características de fluxo em pulsos. Deve acompanhar certificado de calibração do equipamento nominal a sua empresa mediante solicitação a fábrica. - Dimensões com suporte: : Largura 180 mm : Altura 250 mm : Comprimento 125 mm - Especificações técnicas: : Calibragem de 0 até 145 Lbs : Resolução de 1/8 Lbs : Indicação de pressão em memória (para conferência) : Início de operação automático ao engatar o bico na válvula do pneu : Disparo do alarme da calibragem (BIP) : Tecla (+) e (-) aumentam e diminuem a pressão : Tecla de leitura em bar : Tecla de pneu vazio - Acompanha: : 08 mts de mangueira : 01 bico para enchimento : 01 suporte para mangueira (em nylon 66) : 01 Manual de instalação - Garantia Mínima de 12 meses a contar da data de recebimento do produto ]\*

Estado:	Cidade:	Endereço:	Nome de Contato:	Telefone:	Email:
SC	Blumenau	R IRMGARD CARL, 125	ALISSON	(47) 3037-1021	infantaria@infantariacomercial.com.br

39.311.588/0001-30	CEDUC TREINAMENTOS, ASSESSORIAS E COMERCIO DE LIVROS EIRELI	RS 1.900,00
--------------------	---	-------------

Marca: Stok Air

Fabricante: Stok Air

Modelo: M4000

Descrição: Especificações: Calibrador Eletrônico De Pneus Blindado Stok Air Box M4000 220V O Calibrador de Pneus Eletrônico M4000 é um produto de alta tecnologia, alto desempenho, confiabilidade, resistência, praticidade e principalmente segurança que segue os padrões Internacionais. Ele é blindado e resistente a diferentes climas e à chuva, funciona por ar comprimido ou nitrogênio Atributos do Produto: Referência: 01085 Código: 1085 Código de Barras: 7898957770021 Cor: Cinza Garantia: 12 Meses Marca: Stok Air Modelo: M4000 Voltagem: 220V Consumo: 16W Detalhes e Especificações Técnicas: Temperatura de operação: - 10° C a 70° C Pressão máxima de calibragem: Modelo AP 145 psi (10,0 bar) / Modelo BP 58 psi (4,0 bar) Pressão máxima de linha de ar: 200 psi (13,8 bar) Precisão no modo manométrico: 0,15 psi (0,01 bar) Faixa de Pressão: 03 ~ 145 psi (0,2 ~ 10,0 bar) Dimensões do Produto: Peso: 4,0Kg Comprimento: 12,5cm Largura: 18,0cm Altura: 25,0cm Conteúdo da Embalagem: 8,0 m de mangueira de saída de ar para conectar ao pneu 1,5 m de mangueira de entrada de ar para conectar ao registro de ar comprimido ou cilindro N 1 bico inflador tipo europeu 1 suporte de mangueira 6 parafusos e 6 buchas 6 mm para fixação do calibrador e do suporte de mangueira 1 manual do usuário (instalação, operação, manutenção e certificado de garantia)

Estado:	Cidade:	Endereço:	Nome de Contato:	Telefone:	Email:
SP	Jundiaí	R SANTA CATARINA, 250	Amanda	(11) 4523-0755	amanda.sousa@crecheseduc.com.br



CNPJ Razão Social do Fornecedor  
33.366.168/0001-74 BRAXPARK MAQUINAS E EQUIPAMENTOS LTDA



Valor da Proposta Final  
R\$ 2.000,00

Marca: Stok Air  
Fabricante: Stok Air  
Modelo: Stok Air

Descrição: Calibrador de Pneus Eletrônico Blindado Resistente a Diferentes Climas. Calibrador de pneus eletrônico blindado resistente a diferentes climas e à chuva, funciona por ar comprimido ou nitrogênio. Entrada de 220V e pressão mínima de 0Lbs, pressão máxima de 145Lbs. Características de fluxo em pulsos. Deve acompanhar certificado de calibração do equipamento nominal a sua empresa mediante solicitação a fábrica. - Dimensões com suporte: :: Largura 180 mm :: Altura 250 mm :: Comprimento 125 mm - Especificações técnicas: :: Calibragem de 0 até 145 Lbs :: Resolução de 1/8 Lbs :: Indicação de pressão em memória (para conferência) :: Início de operação automático ao engatar o bico na válvula do pneu :: Disparo do alarme da calibragem (BIP) :: Tecla (+) e (-) aumentam e diminuem a pressão :: Tecla de leitura em bar :: Tecla de pneu vazio

Endereço:

Preço (Compras Governamentais) 2: Mediana das Propostas Finais

R\$ 1.379,27

Inc. I Art. 5º da IN 73 de 05 de Agosto de 2020

**Órgão:** COMPANHIA DE SERVIÇOS DE URBANIZAÇÃO DE GUARAPUAVA **Data:** 11/08/2023 08:30  
**Objeto:** Registro de preços para aquisição de ferramentas, máquinas e equipamentos em geral. **Modalidade:** Pregão Eletrônico  
**SRP:** SIM  
**Descrição:** Calibrador - Calibrador Material: Plástico Rígido , Aplicação: Pneus Automotivo , Tipo: Digital , Capacidade: Pressão:145 Psi (10,0 Bar) Bp 58 Psi (4,0 Bar) , Faixa Medição: Pressão: 03~145 Psi (0,2~10,0 Bar) POL, Alimentação: 90 - 240 Vac 50/60 Hz **Identificação:** N°Pregão/252023 / UASG:929391  
**Lote/Item:** /6 **Ata:** Link Ata  
**CatMat:** 482910 - CALIBRADOR **Fonte:** www.comprasgovernamentais.gov.br  
**Quantidade:** 1 **Unidade:** Unidade  
**UF:** PR

CNPJ Razão Social do Fornecedor Valor da Proposta Final  
20.795.155/0001-79 INFANTARIA COMERCIAL EIRELI R\$ 708,75

\*VENCEDOR\*

Marca: prestovac  
Fabricante: prestovac  
Modelo: prestovac

Descrição: CALIBRADOR DE PNEUS DIGITAL ALIMENTAÇÃO: 220 V; PRESSÃO MÁXIMA DE CALIBRAGEM: MODELO AP 145 PSI (10,0 BAR) | BP 58 PSI (4,0 BAR); FAIXA DE PRESSÃO: 03 ~ 145 PSI (0,2 ~ 10,0 BAR); COM DISPARO DO ALARME DA CALIBRAGEM (BIP); PAINEL COM LEITURA EM ÍCONES (DESENHOS); COM NO MÍNIMO 08 METROS DE MANGUEIRA; 01 BICO PARA ENCHIMENTO; 01 SUPORTE PARA MANGUEIRA; 01 MANUAL DE INSTALAÇÃO

Estado: Cidade: Endereço: Nome de Contato: Telefone: Email:  
SC Blumenau R IRMGARD CARL, 125 ALISSON (47) 3037-1021 infantaria@infantariacomercial.com.br

33.366.168/0001-74 BRAXPARK MAQUINAS E EQUIPAMENTOS LTDA R\$ 1.365,33

Marca: Stok Air  
Fabricante: Stok Air  
Modelo: Stok Air

Descrição: CALIBRADOR DE PNEUS DIGITAL ALIMENTAÇÃO: 220 V; PRESSÃO MÁXIMA DE CALIBRAGEM: MODELO AP 145 PSI (10,0 BAR) | BP 58 PSI (4,0 BAR); FAIXA DE PRESSÃO: 03 ~ 145 PSI (0,2 ~ 10,0 BAR); COM DISPARO DO ALARME DA CALIBRAGEM (BIP); PAINEL COM LEITURA EM ÍCONES (DESENHOS); COM NO MÍNIMO 8 M

Endereço:

46.886.145/0001-32 RICARDO MANUTENCAO INDUSTRIAL LTDA R\$ 1.393,20

Marca: STOKAIR  
Fabricante: STOKAIR  
Modelo: pç

Descrição: CALIBRADOR DE PNEUS DIGITAL ALIMENTAÇÃO: 220 V; PRESSÃO MÁXIMA DE CALIBRAGEM: MODELO AP 145 PSI (10,0 BAR) | BP 58 PSI (4,0 BAR); FAIXA DE PRESSÃO: 03 ~ 145 PSI (0,2 ~ 10,0 BAR); COM DISPARO DO ALARME DA CALIBRAGEM (BIP); PAINEL COM LEITURA EM ÍCONES (DESENHOS); COM NO MÍNIMO 08 METROS DE MANGUEIRA; 01 BICO PARA ENCHIMENTO; 01 SUPORTE PARA MANGUEIRA; 01 MANUAL DE INSTALAÇÃO

Endereço:





CNPJ	Razão Social do Fornecedor	Valor da Proposta Final
40.539.740/0001-15	ALXTEK SUPRIMENTOS DE INFORMATICA LTDA	R\$ 10.000,00
Marca: OVD/WR Fabricante: OVD/WR Modelo: CALIBRADOR Descrição: CALIBRADOR DE PNEUS DIGITAL ALIMENTAÇÃO: 220 V, PRESSÃO MÁXIMA DE CALIBRAGEM MODELO AP 145 PSI (10,0 BAR)   BP 58 PSI (4,0 BAR); FAIXA DE PRESSÃO: 03 ~ 145 PSI (0,2 ~ 10,0BAR); COM DISPARO DO ALARME DA CALIBRAGEM (BIP), PAINEL COM LEITURA EM ÍCONES(DESENHOS); COM NO MÍNIMO 08 METROS DE MANGUEIRA; 01 BICO PARA ENCHIMENTO; 01 SUPORTE PARA MANGUEIRA; 01 MANUAL DE INSTALAÇÃO		

Estado:	Cidade:	Endereço:	Nome de Contato:	Telefone:	Email:
PR	Guarapuava	R JOSE LINHARES, 67	Alex	(42) 8838-9531	alxtek@hotmail.com

**Preço (Compras Governamentais) 3: Mediana das Propostas Finais**

R\$ 1.302,00

Inc. I Art. 5º da IN 73 de 05 de Agosto de 2020

<b>Órgão:</b> MINISTÉRIO DA DEFESA Comando do Exército Comando Militar da Amazônia 12ª Região Militar Parque Regional de Manutenção/12	<b>Data:</b> 15/06/2023 10:30 <b>Modalidade:</b> Pregão Eletrônico <b>SRP:</b> SIM <b>Identificação:</b> NºPregão:22023 / UASG:160021 <b>Lote/Item:</b> /47 <b>Ata:</b> Link Ata <b>Adjudicação:</b> 06/07/2023 14:20 <b>Homologação:</b> 07/07/2023 11:35 <b>Fonte:</b> www.comprasgovernamentais.gov.br <b>Quantidade:</b> 68 <b>Unidade:</b> Unidade <b>UF:</b> AM
<b>Objeto:</b> Registro de preços para eventual aquisição de ferramentas e equipamentos de oficina do Pq R Mnt/12, organizações apoiadas e participantes do GCALC Manaus..	
<b>Descrição:</b> Calibrador - Calibrador Material: Plástico Rígido , Aplicação: Pneus Automotivo , Capacidade: Pressão:145 Psi (10,0 Bar) Bp 58 Psi (4,0 Bar) , Tipo: Digital , Alimentação: 90 - 240 Vac 50/60 Hz , Faixa Medição: Pressão: 03~145 Psi (0,2~10,0 Bar) PO	
<b>CatMat:</b> 482910 - CALIBRADOR	

CNPJ	Razão Social do Fornecedor	Valor da Proposta Final
46.603.487/0001-06	A3 EQUIPAMENTOS INDUSTRIAIS LTDA	R\$ 779,63
*VENCEDOR*		

Marca: Prestoar  
Fabricante: Prestoar  
Modelo: Popair  
Descrição: Calibrador Material: Plástico Rígido , Aplicação: Pneus Automotivo , Capacidade: Pressão:145 Psi (10,0 Bar) Bp 58 Psi (4,0 Bar) , Tipo: Digital , Alimentação: 90 - 240 Vac 50/60 Hz , Faixa Medição: Pressão: 03~145 Psi (0,2~10,0 Bar) POI

Estado:	Cidade:	Endereço:	Telefone:	Email:
SP	São Paulo	R STA CRUZ, 2187	(11) 2537-5955	helio459@gmail.com

49.875.141/0001-47	EUROK COMERCIO E IMPORTACAO LTDA	R\$ 1.302,00
--------------------	----------------------------------	--------------

Marca: LAPEK  
Fabricante: LAPEK  
Modelo: LPK-1085  
Descrição: Calibrador Material: Plástico Rígido Aplicação: Pneus Automotivo Capacidade: Pressão:145 Psi (10,0 Bar) Bp 58 Psi (4,0 Bar) Tipo: Digital Alimentação: 90 - 240 Vac 50/60 Hz Faixa Medição: Pressão: 03~145 Psi (0,2~10,0 Bar) POL

Endereço:

04.821.081/0001-41	HEIBER COMERCIO ELETRONICO LTDA	R\$ 2.000,00
--------------------	---------------------------------	--------------

Marca: Stokair  
Fabricante: Stokair  
Modelo: Premium  
Descrição: Calibrador Material: Plástico Rígido Aplicação: Pneus Automotivo Capacidade: Pressão:145 Psi (10,0 Bar) Bp 58 Psi (4,0 Bar) Tipo: Digital Alimentação: 90 - 240 Vac 50/60 Hz Faixa Medição: Pressão: 03~145 Psi (0,2~10,0 Bar) POL. Entrega de 30 dias, validade da proposta de 60 dias.

Estado:	Cidade:	Endereço:	Telefone:	Email:
SC	Rio do Sul	R JOAO HOFFMANN, 628	(47) 9134-7452	hcr.orcamentos@gmail.com



Item 89: CATRACA DE FREIO AUTOMÁTICO ÔNIBUS VOLKS 15/190

Preço Estimado: R\$ 616,59 (un)

Percentual: -

Preço Máximo: R\$ 616,59

Média dos Preços Obtidos: R\$ 616,59

Quantidade	Descrição	Observação
3 Unidades	CATRACA DE FREIO AUTOMÁTICO ÔNIBUS VOLKS 15/190	

Preço (Outros Entes Públicos) 1: Mediana das Propostas Finais

R\$ 600,00

Inc. II Art. 5º da IN 73 de 05 de Agosto de 2020

Órgão: PREFEITURA MUNICIPAL DA ESTANCIA TURISTICA DE PARAGUAÇU PTA.

Data: 13/10/2022 00:00

Objeto: Aquisição catracas de freio e pinos de centro os seguintes veiculos;( FROTA 310, FROTA 311, FROTA 348 E FROTA 371)

Modalidade: DISPENSA

SRP: NÃO

Descrição: CATRACA FREIO AUTOMATICA TRAS. DIREITA 28 ESTRIAS - CATRACA FREIO AUTOMATICA TRAS. DIREITA 28 ESTRIAS

Identificação: 00032122

Lote/Item: 1/2

Ata: N/A

Fonte: sistemas.eparaguacu.sp.gov.br:6060/transparencia/

Quantidade: 4

Unidade: PÇ

UF: SP



CNPJ	Razão Social do Fornecedor	Valor da Proposta Final
74.573.973/0001-55	DIVOLKS PECAS PARA CAMINHOS LTDA	R\$ 600,00

\*VENCEDOR\*

Marca: Marca não informada

Fabricante: Fabricante não informado

Descrição: Descrição não informada

Estado: SP      Cidade: Assis      Endereço: AV GETULIO VARGAS, 406      Telefone: (18) 3341-1091      Email: escritoriogaldino@live.com

Preço (Outros Entes Públicos) 2: Mediana das Propostas Finais

R\$ 633,90

Inc. II Art. 5º da IN 73 de 05 de Agosto de 2020

Órgão: SEC. MUN. OBRAS, URBANISMO E TRANSPORTE

Data: 04/10/2022 00:00

Prefeitura Municipal de Miracema/RJ

Modalidade: Pregão

Objeto: REGISTRO DE PREÇOS PARA EVENTUAL AQUISIÇÃO DE PEÇAS PARA VEÍCULOS PESADOS

SRP: SIM

Identificação: 352022

Descrição: CATRACA FREIO DIANTEIRA AUTOMATICA Marca: FALZI - CATRACA FREIO DIANTEIRA AUTOMATICA Marca: FALZI

Lote/Item: 6/101

Ata: N/A

Fonte: miracema.gov.br.cloud/pronimtb/in dex.asp?acao=1&item=2

Quantidade: 2

Unidade: UNI

UF: RJ

CNPJ	Razão Social do Fornecedor	Valor da Proposta Final
11.701.636/0001-87	MULTI PECAS PADUA LTDA	R\$ 633,90

\*VENCEDOR\*

Marca: Marca não informada

Fabricante: Fabricante não informado

Descrição: Descrição não informada

Estado: RJ      Cidade: Santo Antônio de Pádua      Endereço: EST PADUA / PIRAPETINGA, S/N      Telefone: (22) 3853-3406



Preço (Outros Entes Públicos) 3: Mediana das Propostas Finais

R\$ 615,86

Inc. II Art. 5º da IN 73 de 05 de Agosto de 2020

Órgão: SEC. MUN. OBRAS, URBANISMO E TRANSPORTE  
Prefeitura Municipal de Miracema/RJ

Objeto: REGISTRO DE PREÇOS PARA EVENTUAL AQUISIÇÃO DE PEÇAS PARA VEÍCULOS PESADOS

Descrição: CATRACA FREIO TRASEIRA AUTOMÁTICA Marca: FALSI - CATRACA FREIO TRASEIRA AUTOMÁTICA Marca: FALSI

Data: 04/10/2022 00:00

Modalidade: Pregão

SRP: SIM

Identificação: 352022

Lote/Item: 7/102

Ata: N/A

Fonte: miracema.gov.br.cloud/pronimtb/in dex.asp?acao=1&item=2

Quantidade: 2

Unidade: UNI

UF: RJ



CNPJ	Razão Social do Fornecedor	Valor da Proposta Final
11.701.636/0001-87	MULTI PECAS PADUA LTDA	R\$ 615,86
*VENCEDOR*		
Marca: Marca não informada		
Fabricante: Fabricante não informado		
Descrição: Descrição não informada		
Estado:	Cidade:	Endereço:
RJ	Santo Antônio de Pádua	EST PADUA / PIRAPETINGA, S/N
		Telefone:
		(22) 3853-3406

Item 90: CHICOTE PEDAL ELETRÔNICO 6 VIAS 006254 ÔNIBUS

Preço Estimado: R\$ 121,81 (un)      Percentual: -      Preço Máximo: R\$ 121,81      Média dos Preços Obtidos: R\$ 121,81

Quantidade	Descrição	Observação
5 Unidades	CHICOTE PEDAL ELETRÔNICO 6 VIAS 006254 ÔNIBUS	

Preço Site de Domínio Amplo 1

R\$ 120,00

Inc. III Art. 5º da IN 73 de 05 de Agosto de 2020

Site: Mercado Livre

Produto: Chicote Pedal Acelerador - 2r0971125 Volkswagen

Descrição: Anexo 110

Data/Hora Inclusão: 18/09/2023 11:48:05

CNPJ: 03.007.331/0001-41

Telefone:

Url: [https://produto.mercadolivre.com.br/MLB-1169830048-chicote-pedal-acelerador-2r0971125-\\_JM?matt\\_tool=18956390&utm\\_source=google\\_shopping&utm\\_medium=organic](https://produto.mercadolivre.com.br/MLB-1169830048-chicote-pedal-acelerador-2r0971125-_JM?matt_tool=18956390&utm_source=google_shopping&utm_medium=organic)

Preço Site de Domínio Amplo 2

R\$ 109,93

Inc. III Art. 5º da IN 73 de 05 de Agosto de 2020

Site: Mercado Livre

Produto: Chicote 6 Vias Pedal Acelerador Eletronico Leve E Pesada

Descrição: Anexo 111

Data/Hora Inclusão: 18/09/2023 11:59:59

CNPJ: 03.007.331/0001-41

Telefone:

Url: [https://produto.mercadolivre.com.br/MLB-2221635446-chicote-6-vias-pedal-acelerador-eletronico-leve-e-pesada-\\_JM?matt\\_tool=18956390&utm\\_source=google\\_shopping&utm\\_medium=organic](https://produto.mercadolivre.com.br/MLB-2221635446-chicote-6-vias-pedal-acelerador-eletronico-leve-e-pesada-_JM?matt_tool=18956390&utm_source=google_shopping&utm_medium=organic)



Inc. III Art. 5º da IN 73 de 05 de Agosto de 2020

Site: Mercado Livre

Produto: Chicote Pedal Acelerador Vw Delivery 8150e 9150e Vw Micro- TC

Descrição: Anexo 112

Data/Hora Inclusão: 18/09/2023 12:00:51

CNPJ: 03.007.331/0001-41

Telefone:

Url: [https://produto.mercadolivre.com.br/MLB-3372727029-chicote-pedal-acelerador-vw-delivery-8150e-9150e-vw-micro-\\_JM?matl\\_tool=18956390&utm\\_source=google\\_shopping&utm\\_medium=organic](https://produto.mercadolivre.com.br/MLB-3372727029-chicote-pedal-acelerador-vw-delivery-8150e-9150e-vw-micro-_JM?matl_tool=18956390&utm_source=google_shopping&utm_medium=organic)

## Item 91: CILINDRO MESTRE EMBREAGEM 0008145 ÔNIBUS

Preço Estimado: R\$ 398,41 (un)

Percentual: -

Preço Máximo: R\$ 398,41

Média dos Preços Obtidos: R\$ 398,41

Quantidade	Descrição	Observação
3 Unidades	CILINDRO MESTRE EMBREAGEM 0008145 ÔNIBUS	

## Preço (Outros Entes Públicos) 1: Mediana das Propostas Finais

R\$ 438,94

Inc. II Art. 5º da IN 73 de 05 de Agosto de 2020

Órgão: SEC. MUN. OBRAS, URBANISMO E TRANSPORTE  
 Prefeitura Municipal de Miracema/RJ

Data: 04/10/2022 00:00

Objeto: REGISTRO DE PREÇOS PARA EVENTUAL AQUISIÇÃO DE PEÇAS PARA VEÍCULOS PESADOS

Modalidade: Pregão

Descrição: CILINDRO MESTRE EMBREAGEM Marca: TRW - CILINDRO MESTRE EMBREAGEM Marca: TRW

SRP: SIM  
 Identificação: 352022

Lote/Item: 6/43

Ata: N/A

Fonte: [miracema.gov.br.cloud/pronimtb/in dex.asp?acao=1&item=2](http://miracema.gov.br.cloud/pronimtb/in dex.asp?acao=1&item=2)

Quantidade: 1

Unidade: UNI

UF: RJ

CNPJ	Razão Social do Fornecedor	Valor da Proposta Final
11.701.636/0001-87	MULTI PECAS PADUA LTDA	R\$ 438,94
*VENCEDOR*		
Marca: Marca não informada		
Fabricante: Fabricante não informado		
Descrição: Descrição não informada		
Estado:	Cidade:	Endereço:
RJ	Santo Antônio de Pádua	EST PADUA / PIRAPETINGA, S/N
		Telefone:
		(22) 3853-3406

## Preço (Outros Entes Públicos) 2: Mediana das Propostas Finais

R\$ 438,94

Inc. II Art. 5º da IN 73 de 05 de Agosto de 2020



Órgão: SEC. MUN. OBRAS, URBANISMO E TRANSPORTE  
Prefeitura Municipal de Miracema/RJ  
Objeto: REGISTRO DE PREÇOS PARA EVENTUAL AQUISIÇÃO DE PEÇAS PARA VEÍCULOS PESADOS  
Descrição: CILINDRO MESTRE EMBREAGEM Marca: TRW - CILINDRO MESTRE EMBREAGEM Marca: TRW

Data: 04/10/2022 00:00  
Modalidade: Pregão  
SRP: SIM  
Identificação: 352022  
Lote/Item: 7/43  
Ata: N/A  
Fonte: miracema.gov.br.cloud/pronimtb/in dex.asp?acao=1&item=2  
Quantidade: 1  
Unidade: UNI  
UF: RJ



CNPJ	Razão Social do Fornecedor	Valor da Proposta Final
11.701.636/0001-87	MULTI PECAS PADUA LTDA *VENCEDOR*	R\$ 438,94
Marca: Marca não informada Fabricante: Fabricante não informado Descrição: Descrição não informada		
Estado: RJ	Cidade: Santo Antônio de Pádua	Endereço: EST PADUA / PIRAPETINGA, S/N Telefone: (22) 3853-3406

Preço (Outros Entes Públicos) 3: Mediana das Propostas Finais R\$ 317,34  
*Inc. II Art. 5º da IN 73 de 05 de Agosto de 2020*

Órgão: SEC. MUN. OBRAS, URBANISMO E TRANSPORTE  
Prefeitura Municipal de Miracema/RJ  
Objeto: REGISTRO DE PREÇOS PARA EVENTUAL AQUISIÇÃO DE PEÇAS PARA VEÍCULOS PESADOS  
Descrição: CILINDRO MESTRE EMBREAGEM Marca: TRW - CILINDRO MESTRE EMBREAGEM Marca: TRW  
Data: 04/10/2022 00:00  
Modalidade: Pregão  
SRP: SIM  
Identificação: 352022  
Lote/Item: 12/52  
Ata: N/A  
Fonte: miracema.gov.br.cloud/pronimtb/in dex.asp?acao=1&item=2  
Quantidade: 1  
Unidade: UNI  
UF: RJ

CNPJ	Razão Social do Fornecedor	Valor da Proposta Final
11.701.636/0001-87	MULTI PECAS PADUA LTDA *VENCEDOR*	R\$ 317,34
Marca: Marca não informada Fabricante: Fabricante não informado Descrição: Descrição não informada		
Estado: RJ	Cidade: Santo Antônio de Pádua	Endereço: EST PADUA / PIRAPETINGA, S/N Telefone: (22) 3853-3406

Item 92: CILINDRO MESTRE ÔNIBUS VOLKS 15/190 TRW

Preço Estimado: R\$ 425,43 (un) Percentual: - Preço Máximo: R\$ 425,43 Média dos Preços Obtidos: R\$ 425,43

Quantidade	Descrição	Observação
6 Unidades	CILINDRO MESTRE ÔNIBUS VOLKS 15/190 TRW	



**Preço (Outros Entes Públicos) 1: Mediana das Propostas Finais**

R\$ 520,00

Inc. II Art. 5º da IN 73 de 05 de Agosto de 2020

**Órgão:** Prefeitura Municipal de Ourilândia do Norte  
Fundo Municipal de Educação - FME

**Objeto:** REGISTRO DE PREÇOS PARA EVENTUAL CONTRATAÇÃO DE EMPRESA PARA FORNECIMENTO DE PEÇAS E PNEUS PARA ÔNIBUS ESCOLAR, destinados a atender a Secretaria Municipal de Educação do Município de Ourilândia do Norte - PA, por um período de 12 (doze) meses

**Descrição:** CILINDRO MESTRE DE EMBREAGEM (VOLKS 15190) - CILINDRO MESTRE DE EMBREAGEM (VOLKS 15190)

**Data:** 09/03/2023 14:09

**Modalidade:** Pregão

**SRP:** SIM

**Identificação:** 225220

**Lote/Item:** 1/47

**Ata:** Link Ata

**Fonte:** www.portaldecompraspublicas.com.br

**Quantidade:** 15

**Unidade:** UN

**UF:** PA



CNPJ	Razão Social do Fornecedor	Valor da Proposta Final
08.778.948/0001-84 *VENCEDOR*	NORTE SUL COM. DE PÇS E SERV. DE AUTOMOTORES EIRELI	R\$ 519,95
<b>Marca:</b> VOLKS <b>Fabricante:</b> VOLKS <b>Modelo:</b> VOLKS <b>Descrição:</b> Descrição não informada <b>Endereço:</b>		
05.003.678/0001-41	DIPARA DISTRIBUIDORA PARAENSE DE AUTO PECAS LTDA	R\$ 520,00
<b>Marca:</b> Marca não informada <b>Fabricante:</b> Fabricante não informado <b>Descrição:</b> Descrição não informada <b>Estado:</b> PA <b>Cidade:</b> Tucumã <b>Endereço:</b> AV PARA, 616 <b>Email:</b> recibodief@hotmail.com		
19.733.338/0001-80	AUTOBUS EMPREENDIMENTOS EIRELI	R\$ 580,00
<b>Marca:</b> Marca não informada <b>Fabricante:</b> Fabricante não informado <b>Descrição:</b> Descrição não informada <b>Endereço:</b>		

**Preço (Outros Entes Públicos) 2: Mediana das Propostas Finais**

R\$ 438,94

Inc. II Art. 5º da IN 73 de 05 de Agosto de 2020

**Órgão:** SEC. MUN. OBRAS, URBANISMO E TRANSPORTE  
Prefeitura Municipal de Miracema/RJ

**Objeto:** REGISTRO DE PREÇOS PARA EVENTUAL AQUISIÇÃO DE PEÇAS PARA VEÍCULOS PESADOS

**Descrição:** CILINDRO MESTRE EMBREAGEM Marca: TRW - CILINDRO MESTRE EMBREAGEM Marca: TRW

**Data:** 04/10/2022 00:00

**Modalidade:** Pregão

**SRP:** SIM

**Identificação:** 352022

**Lote/Item:** 6/43

**Ata:** N/A

**Fonte:** miracema.gov.br.cloud/pronimtb/in dex.asp?acao=1&item=2

**Quantidade:** 1

**Unidade:** UNI

**UF:** RJ





CNPJ Razão Social do Fornecedor

11.701.636/0001-87 MULTI PECAS PADUA LTDA

\*VENCEDOR\*

Marca: Marca não informada

Fabricante: Fabricante não informado

Descrição: Descrição não informada

Estado:

RJ

Cidade:

Santo Antônio de Pádua

Endereço:

EST PADUA / PIRAPETINGA, S/N

Telefone:

(22) 3853-3406



Valor da Proposta Final

R\$ 438,94

Preço (Outros Entes Públicos) 3: Mediana das Propostas Finais

R\$ 317,34

Inc. II Art. 5º da IN 73 de 05 de Agosto de 2020

Órgão: SEC. MUN. OBRAS, URBANISMO E TRANSPORTE

Prefeitura Municipal de Miracema/RJ

Objeto: REGISTRO DE PREÇOS PARA EVENTUAL AQUISIÇÃO DE PEÇAS PARA VEÍCULOS PESADOS

Descrição: CILINDRO MESTRE EMBREAGEM Marca: TRW - CILINDRO MESTRE EMBREAGEM Marca: TRW

Data: 04/10/2022 00:00

Modalidade: Pregão

SRP: SIM

Identificação: 352022

Lote/Item: 12/52

Ata: N/A

Fonte: miracema.gov.br.cloud/pronimtb/in dex.asp?acao=1&item=2

Quantidade: 1

Unidade: UNI

UF: RJ

CNPJ Razão Social do Fornecedor

11.701.636/0001-87 MULTI PECAS PADUA LTDA

\*VENCEDOR\*

Marca: Marca não informada

Fabricante: Fabricante não informado

Descrição: Descrição não informada

Estado:

RJ

Cidade:

Santo Antônio de Pádua

Endereço:

EST PADUA / PIRAPETINGA, S/N

Telefone:

(22) 3853-3406

Valor da Proposta Final

R\$ 317,34

Item 93: COMPRESSOR DE AR ÔNIBUS VOLKS 15/190 MWM X12 II3521

Preço Estimado: R\$ 4.493,88 (un)

Percentual: -

Preço Máximo: R\$ 4.493,88

Média dos Preços Obtidos: R\$ 4.493,88

Quantidade

Descrição

Observação

2 Unidades

COMPRESSOR DE AR ÔNIBUS VOLKS 15/190 MWM X12 II3521

Preço Site de Domínio Amplo 1

R\$ 3.904,52

Inc. III Art. 5º da IN 73 de 05 de Agosto de 2020

Site: Mercado Livre

Produto: Compressor Ar Motor Mwm X12 Vw Caminhões 13170e 13180e 15170 Knorr

Descrição: Anexo 113

Data/Hora Inclusão: 02/10/2023 18:33:24

CNPJ: 03.007.331/0001-41

Telefone:

Url: [https://produto.mercadolivre.com.br/MLB-1567658449-compressor-ar-motor-mwm-x12-vw-caminhoes-13170e-13180e-15170-\\_JM?matt\\_tool=18956390&utm\\_source=google\\_shopping&utm\\_medium=organic](https://produto.mercadolivre.com.br/MLB-1567658449-compressor-ar-motor-mwm-x12-vw-caminhoes-13170e-13180e-15170-_JM?matt_tool=18956390&utm_source=google_shopping&utm_medium=organic)



Relatório gerado no dia 03/10/2023 09:04:14 (IP: 45.224.110.191)

Código Validação: yLJYIGm3%2bg8h5qQPSIZkNI7AjbNVU%2bCg1uUux2hZUqHU8nPtm6WA%3d%3d

<http://www.bancodeprecos.com.br/CertificadoAutenticidade?token=yLJYIGm3%252bg8h5qQPSIZkNI7AjbNVU%252bCg1uUux2hZUqHU8nPtm6WA%253d%253d>

**Preço Site de Domínio Amplo 2**

R\$ 4.862,18

Inc. III Art. 5º da IN 73 de 05 de Agosto de 2020

Site: Peça Agora Autopeças  
 Produto: COMPRESSOR DE AR VOLKSBUS 17260EOT MOTOR MWM ELETRONICO 2W0100759C  
 Descrição: Anexo 114  
 Data/Hora Inclusão: 02/10/2023 18:34:06  
 CNPJ:  
 Telefone:  
 Url: [https://www.pecaagora.com/p/278706/compressor-de-ar-volksbus-17260eot-motor-mwm-eletronico-2w0100759c?srsItd=AfmBOorrQnIBueDqxqVeoR9APDUXICf2L0XlvUY6YSAdF\\_JbXfZYh0e95lw](https://www.pecaagora.com/p/278706/compressor-de-ar-volksbus-17260eot-motor-mwm-eletronico-2w0100759c?srsItd=AfmBOorrQnIBueDqxqVeoR9APDUXICf2L0XlvUY6YSAdF_JbXfZYh0e95lw)



**Preço Site de Domínio Amplo 3**

R\$ 4.714,93

Inc. III Art. 5º da IN 73 de 05 de Agosto de 2020

Site: Mercado Livre  
 Produto: Compressor Ar Motor Mwm 6,12 Tce Vw Caminhoes 31260e / 17260 Knorr  
 Descrição: Anexo 115  
 Data/Hora Inclusão: 02/10/2023 18:34:19  
 CNPJ: 03.007.331/0001-41  
 Telefone:  
 Url: [https://produto.mercadolivre.com.br/MLB-1567692997-compressor-ar-motor-mwm-612-tce-vw-caminhoes-31260e-17260-\\_JM?matt\\_tool=18956390&utm\\_source=google\\_shopping&utm\\_medium=organic](https://produto.mercadolivre.com.br/MLB-1567692997-compressor-ar-motor-mwm-612-tce-vw-caminhoes-31260e-17260-_JM?matt_tool=18956390&utm_source=google_shopping&utm_medium=organic)

**Item 94. CRUZETA DO CARDAN ÔNIBUS VOLKS 15/190 NAKATA NUJL**

Preço Estimado: R\$ 346,98 (un)      Percentual: -      Preço Máximo: R\$ 346,98      Média dos Preços Obtidos: R\$ 346,98

Quantidade	Descrição	Observação
6 Unidades	CRUZETA DO CARDAN ÔNIBUS VOLKS 15/190 NAKATA NUJL	

**Preço (Outros Entes Públicos) 1: Mediana das Propostas Finais**

R\$ 321,59

Inc. II Art. 5º da IN 73 de 05 de Agosto de 2020

Órgão: Prefeitura Municipal de Terra Rica - PR  
 Objeto: Registro de preço para peças e serviços para reparo de bombas injetoras e injeção eletrônica da frota municipal  
 Descrição: CRUZETA CARDAN - CRUZETA CARDAN  
 Data: 24/02/2023 09:01  
 Modalidade: PREGÃO ELETRÔNICO  
 SRP: SIM  
 Identificação: 16691\_032023  
 Lote/Item: 24/3  
 Ata: [Link Ata](#)  
 Fonte: <https://comprasbr.com.br/>  
 Quantidade: 3  
 Unidade: UNID  
 UF: PR

CNPJ	Razão Social do Fornecedor	Valor da Proposta Final
79.045.845/0001-53	FUJIKAWA COMERCIO DE BOMBAS INJETORAS LTDA	R\$ 321,59
<b>*VENCEDOR*</b>		

Marca: meritor  
 Fabricante: Fabricante não informado  
 Descrição: Descrição não informada

Estado:	Cidade:	Endereço:
PR	Paranavaí	AV HEITOR ALENCAR FURTADO, 7188



Preço (Outros Entes Públicos) 2: Mediana das Propostas Finais

Inc. II Art. 5º da IN 73 de 05 de Agosto de 2020



R\$ 309,58

Órgão: Prefeitura Municipal de Terra Rica - PR

Objeto: Registro de preço para peças e serviços para reparo de bombas injetoras e injeção eletrônica da frota municipal

Descrição: CRUZETA CARDAN - CRUZETA CARDAN

Data: 24/02/2023 09:01

Modalidade: PREGÃO ELETRÔNICO

SRP: SIM

Identificação: 16691\_032023

Lote/Item: 36/2

Ata: Link Ata

Fonte: <https://comprasbr.com.br/>

Quantidade: 4

Unidade: UNID

UF: PR

CNPJ	Razão Social do Fornecedor	Valor da Proposta Final
79.045.845/0001-53	FUJIKAWA COMERCIO DE BOMBAS INJETORAS LTDA	R\$ 309,58
*VENCEDOR*		
Marca: meritor		
Fabricante: Fabricante não informado		
Descrição: Descrição não informada		
Estado: PR	Cidade: Paranavaí	Endereço: AV HEITOR ALENCAR FURTADO, 7188

Preço (Outros Entes Públicos) 3: Mediana das Propostas Finais

Inc. II Art. 5º da IN 73 de 05 de Agosto de 2020

R\$ 409,77

Órgão: Prefeitura Municipal de Terra Rica - PR

Objeto: Registro de preço para peças e serviços para reparo de bombas injetoras e injeção eletrônica da frota municipal

Descrição: CRUZETA CARDAN - CRUZETA CARDAN

Data: 24/02/2023 09:01

Modalidade: PREGÃO ELETRÔNICO

SRP: SIM

Identificação: 16691\_032023

Lote/Item: 39/34

Ata: Link Ata

Fonte: <https://comprasbr.com.br/>

Quantidade: 3

Unidade: UNID

UF: PR

CNPJ	Razão Social do Fornecedor	Valor da Proposta Final
79.045.845/0001-53	FUJIKAWA COMERCIO DE BOMBAS INJETORAS LTDA	R\$ 409,77
*VENCEDOR*		
Marca: meritor		
Fabricante: Fabricante não informado		
Descrição: Descrição não informada		
Estado: PR	Cidade: Paranavaí	Endereço: AV HEITOR ALENCAR FURTADO, 7188

Item 95: CUÍCA DE FREIO ÔNIBUS VOLKS 15-190 81650250

Preço Estimado: R\$ 1.107,77 (un)

Percentual: -

Preço Máximo: R\$ 1.107,77

Média dos Preços Obtidos: R\$ 1.107,77

Quantidade	Descrição	Observação
6 Unidades	CUÍCA DE FREIO ÔNIBUS VOLKS 15-190 81650250	



**Preço (Outros Entes Públicos) 1: Mediana das Propostas Finais**

R\$ 949,95

Inc. II Art. 5º da IN 73 de 05 de Agosto de 2020

**Órgão:** Prefeitura Municipal de Ourilândia do Norte  
Fundo Municipal de Educação - FME

**Objeto:** REGISTRO DE PREÇOS PARA EVENTUAL CONTRATAÇÃO DE EMPRESA PARA FORNECIMENTO DE PEÇAS E PNEUS PARA ÔNIBUS ESCOLAR, destinados a atender a Secretaria Municipal de Educação do Município de Ourilândia do Norte - PA, por um período de 12 (doze) meses

**Descrição:** CUIÇA DE FREIO (VOLARE 15190) - CUIÇA DE FREIO (VOLARE 15190)

**Data:** 09/03/2023 14:09

**Modalidade:** Pregão

**SRP:** SIM

**Identificação:** 226220

**Lote/Item:** 1/54

**Ata:** Link Ata

**Fonte:** www.portaldecompraspublicas.com.br

**Quantidade:** 15

**Unidade:** UN

**UF:** PA



CNPJ	Razão Social do Fornecedor	Valor da Proposta Final
05.003.678/0001-41 *VENCEDOR*	DIPARA DISTRIBUIDORA PARAENSE DE AUTO PECAS LTDA	R\$ 900,00
<b>Marca:</b> VOLARE <b>Fabricante:</b> VOLARE <b>Modelo:</b> VOLARE <b>Descrição:</b> Descrição não informada		
<b>Estado:</b> PA	<b>Cidade:</b> Tucumã	<b>Endereço:</b> AV PARA, 616
		<b>Email:</b> recibodieff@hotmail.com
08.778.948/0001-84	NORTE SUL COM. DE PQS E SERV. DE AAUTOMOTOREES EIRELI	R\$ 949,95
<b>Marca:</b> Marca não informada <b>Fabricante:</b> Fabricante não informado <b>Descrição:</b> Descrição não informada		
<b>Endereço:</b>		
19.733.338/0001-80	AUTOBUS EMPREENDIMENTOS EIRELI	R\$ 950,00
<b>Marca:</b> Marca não informada <b>Fabricante:</b> Fabricante não informado <b>Descrição:</b> Descrição não informada		
<b>Endereço:</b>		

**Preço (Outros Entes Públicos) 2: Mediana das Propostas Finais**

R\$ 1.705,00

Inc. II Art. 5º da IN 73 de 05 de Agosto de 2020

**Órgão:** MUNICIPIO DE ILHA SOLTEIRA

**Objeto:** MANUTENÇÃO PÁ CARREGADEIRA CASE W20E PREF 308. APLICAÇÃO: SECRETARIA DE DESENVOLVIMENTO ECONÔMICO

**Descrição:** CUIÇA DE FREIO - CUIÇA DE FREIO

**Data:** 07/02/2023 00:00

**Modalidade:** DISPENSA

**SRP:** NÃO

**Identificação:** 00002923

**Lote/Item:** 1/6

**Ata:** N/A

**Fonte:** www.transparencia.ilhasolteira.sp.gov.br:8079/transparencia/

**Quantidade:** 2

**Unidade:** UN

**UF:** SP



CNPJ	Razão Social do Fornecedor	Valor da Proposta Final
17.339.894/0001-41	AUTO ELETRICA AVENIDA DE PEREIRA BARRETO LTDA	R\$ 1.705,00
*VENCEDOR*		
Marca: Marca não informada		
Fabricante: Fabricante não informado		
Descrição: Descrição não informada		
Endereço:		



Preço (Outros Entes Públicos) 3: Mediana das Propostas Finais R\$ 668,37  
 Inc. II Art. 5º da IN 73 de 05 de Agosto de 2020

**Órgão:** Prefeitura Municipal de Rolândia - PR  
**Data:** 27/01/2023 13:30  
**Objeto:** A presente licitação tem como objeto o registro de preços para a eventual aquisição de Peças de Veículos Pesados, com as características descritas no Anexo I.  
**Modalidade:** PREGÃO ELETRÔNICO  
**SRP:** SIM  
**Descrição:** CUIÇA DE FREIO CHEIA - CUIÇA DE FREIO CHEIA  
**Identificação:** 16075\_152023  
**Lote/Item:** 1/113  
**Ata:** Link Ata  
**Fonte:** <https://comprasbr.com.br/>  
**Quantidade:** 1  
**Unidade:** Und  
**UF:** PR

CNPJ	Razão Social do Fornecedor	Valor da Proposta Final
80.052.277/0001-05	TRATORLON - PECAS E SERVICOS LTDA	R\$ 668,37
*VENCEDOR*		
Marca: BRUNACCI		
Fabricante: Fabricante não informado		
Modelo: BRUNACCI		
Descrição: Descrição não informada		
Estado:	Cidade:	Endereço:
PR	Cambé	RUA VINTE E DOIS DE ABRIL, 167
Telefone:	Email:	
(43) 3251-1734 / (43) 3324-7571	tratorlon@gmail.com	

**Item 96: CUIÇA DE FREIO TRAS.0064466 VOLKS 15-190 ÔNIBUS**

Preço Estimado: R\$ 958,70 (un) Percentual: - Preço Máximo: R\$ 958,70 Média dos Preços Obtidos: R\$ 958,70

Quantidade	Descrição	Observação
3 Unidades	CUIÇA DE FREIO TRAS.0064466 VOLKS 15-190 ÔNIBUS	

Preço (Outros Entes Públicos) 1: Mediana das Propostas Finais R\$ 740,00  
 Inc. II Art. 5º da IN 73 de 05 de Agosto de 2020

**Órgão:** PREFEITURA MUNICIPAL DE QUINTANA  
**Data:** 17/11/2022 00:00  
**Objeto:** SOLICITAÇÃO GERADA PARA COTAÇÃO DE VÁRIAS SOLICITAÇÕES DE VÁRIAS ENTIDADES  
**Modalidade:** PREGÃO PRESENCIAL  
**SRP:** SIM  
**Descrição:** CUIÇA DUPLA FREIO TRASEIRO - CUIÇA DUPLA FREIO TRASEIRO  
**Identificação:** 00007722  
**Lote/Item:** 1/53  
**Ata:** Link Ata  
**Fonte:** 201.62.65.253:8079/transparencia/  
**Quantidade:** 2  
**Unidade:** PC  
**UF:** SP



CNPJ Razão Social do Fornecedor  
33.827.949/0001-19 M PATERNEZ JUNIOR AUTO PECAS  
\*VENCEDOR\*

Marca: Marca não informada  
Fabricante: Fabricante não informado  
Descrição: Descrição não informada

Estado: Cidade: Endereço:  
SP Tupã R ESTADOS UNIDOS, 850

Telefone:  
(14) 3496-1727

Email:  
ecmodelo@escmodelo.com.br



Valor da Proposta Final  
R\$ 740,00

**Preço Site de Domínio Amplo 1**

R\$ 1.152,86

*Inc. III Art. 5º da IN 73 de 05 de Agosto de 2020*

Site: Mercado Livre

Produto: Cuíca Freio Traseiro Le Esquerdo Vw 17.250 23.250 24.250e 17 MASTER/CONSULTAR

Descrição: Anexo 116

Data/Hora Inclusão: 18/09/2023 17:34:28

CNPJ: 03.007.331/0001-41

Telefone:

Url: [https://produto.mercadolivre.com.br/MLB-1458976230-cuica-freio-traseiro-le-esquerdo-vw-17250-23250-24250e-17-JM?matt\\_tool=18956390&utm\\_source=google\\_shopping&utm\\_medium=organic](https://produto.mercadolivre.com.br/MLB-1458976230-cuica-freio-traseiro-le-esquerdo-vw-17250-23250-24250e-17-JM?matt_tool=18956390&utm_source=google_shopping&utm_medium=organic)

**Preço Site de Domínio Amplo 2**

R\$ 983,23

*Inc. III Art. 5º da IN 73 de 05 de Agosto de 2020*

Site: Mercado Livre

Produto: Cuíca Freio 24x30 Traseira Le Haste Curta Volkswagen 17250 Master

Descrição: Anexo 117

Data/Hora Inclusão: 18/09/2023 17:36:31

CNPJ: 03.007.331/0001-41

Telefone:

Url: [https://produto.mercadolivre.com.br/MLB-3407852012-cuica-freio-24x30-traseira-le-haste-curta-volkswagen-17250-JM?matt\\_tool=18956390&utm\\_source=google\\_shopping&utm\\_medium=organic](https://produto.mercadolivre.com.br/MLB-3407852012-cuica-freio-24x30-traseira-le-haste-curta-volkswagen-17250-JM?matt_tool=18956390&utm_source=google_shopping&utm_medium=organic)

**Item 97: DIAFRAGMA CUÍCA FREIO SAB 76404 8º ÔNIBUS**

Preço Estimado: R\$ 56,13 (un)

Percentual: -

Preço Máximo: R\$ 56,13

Média dos Preços Obtidos: R\$ 56,13

Quantidade	Descrição	Observação
15 Unidades	DIAFRAGMA CUÍCA FREIO SAB 76404 8º ÔNIBUS	

**Preço (Outros Entes Públicos) 1: Mediana das Propostas Finais**

R\$ 45,00

*Inc. II Art. 5º da IN 73 de 05 de Agosto de 2020*



Órgão: LIMPEZA PUBLICA  
DEPARTAMENTO DE OBRAS E SERVIÇOS  
Prefeitura Municipal de Platina/SP

Objeto: AQUISIÇÃO DE PEÇAS PARA MANUTENÇÃO DE VEÍCULO CAMINHÃO PLACA  
BNZ 8190 LIMPEZA PÚBLICA

Descrição: DIAFRAGMA 8" - DIAFRAGMA 8"

Data: 11/01/2023 00:00

Modalidade: Dispensa por Limite

SRP: NÃO

Identificação: 212023

Lote/Item: 1/2

Ata: N/A

Fonte: www.transparencia.platina.sp.gov.br/  
r/pronimtb/index.asp?acao=1&item  
=2

Quantidade: 2

Unidade: PC

UF: SP



CNPJ	Razão Social do Fornecedor	Valor da Proposta Final
08.604.705/0001-20 *VENCEDOR*	AUTO PECAS GERAL DIESEL DE ASSIS LTDA	R\$ 45,00
Marca: Marca não informada Fabricante: Fabricante não informado Descrição: Descrição não informada		
Estado: SP	Cidade: Assis	Endereço: AV PASCHOAL SANTILLI, 1436
	Nome de Contato: Humberto	Telefone: (18) 3324-2722
	Email: vendas@geraldiesel.com.br	

#### Preço Site de Domínio Amplo 1

R\$ 53,11

Inc. III Art. 5º da IN 73 de 05 de Agosto de 2020

Site: Mercado Livre

Produto: Diafragma Cuica Freio A Ar 8 Polegadas Mb OPT

Descrição: Anexo 118

Data/Hora Inclusão: 18/09/2023 17:45:48

CNPJ: 03.007.331/0001-41

Telefone:

Url: [https://produto.mercadolivre.com.br/MLB-1454211063-diafragma-cuica-freio-a-ar-8-polegadas-mb-JM?matt\\_tool=18956390&utm\\_source=google\\_shopping&utm\\_medium=organic](https://produto.mercadolivre.com.br/MLB-1454211063-diafragma-cuica-freio-a-ar-8-polegadas-mb-JM?matt_tool=18956390&utm_source=google_shopping&utm_medium=organic)

#### Preço Site de Domínio Amplo 2

R\$ 70,27

Inc. III Art. 5º da IN 73 de 05 de Agosto de 2020

Site: Peça Agora Autopeças

Produto: DIAFRAGMA CUICA FREIO 8 POL TIPO 30 FURADO MASTER 24X30 VW 183100T 2004 DIANTE ONIBUS 172400T 2004 A 2007 ONIBUS 17260EOT 2004 DIANTE ONIBUS 18320EOT

Descrição: Anexo 119

Data/Hora Inclusão: 18/09/2023 17:45:55

CNPJ:

Telefone:

Url: [https://www.pecaagora.com/p/341446/diafragma-8-pol-tipo-30-furado-40110238?srsItd=AfmBOoqli2\\_TwJMzQTOUgsPr3aszK3EkDtQcZ\\_0Ihsb3Vs2XAdeUDMaMHe4](https://www.pecaagora.com/p/341446/diafragma-8-pol-tipo-30-furado-40110238?srsItd=AfmBOoqli2_TwJMzQTOUgsPr3aszK3EkDtQcZ_0Ihsb3Vs2XAdeUDMaMHe4)

#### Item 98. FILTRO COMBUSTÍVEL SEPARADOR BLINDADO ÔNIBUS

Preço Estimado: R\$ 209,12 (un)

Percentual: -

Preço Máximo: R\$ 209,12

Média dos Preços Obtidos: R\$ 209,12

Quantidade	Descrição	Observação
20 Unidades	FILTRO COMBUSTÍVEL SEPARADOR BLINDADO ÔNIBUS	



Relatório gerado no dia 03/10/2023 09:04:14 (IP: 45.224.110.191)  
Código Validação: yJY1Gm3%2bg8h5qQPSfZkNI7AjcbNVtU%2bCg1uUux2hZUqHU8nPtm6WA%3d%3d  
<http://www.bancodereprecos.com.br/CertificadoAutenticidade?token=yJY1Gm3%252bg8h5qQPSfZkNI7AjcbNVtU%252bCg1uUux2hZUqHU8nPtm6WA%253d%253d>

**Preço (Compras Governamentais) 1: Mediana das Propostas Finais**

R\$ 190,36

inc. I Art. 5º da IN 73 de 05 de Agosto de 2020

**Órgão:** PREFEITURA MUNICIPAL DE SAO DOMINGOS DO CAPIM  
**Objeto:** Registro de preços futura eventual contratação de serviços mecânicos corretivos e preventivos com fornecimento de peças objetivando a manutenção dos veículos e máquinas pesadas, atendendo as necessidades da Secretaria de Administração e Finanças do Município de São Domingos do Capim/PA.,  
**Descrição:** Filtro combustível - Filtro Combustível Tipo Combustível. Óleo Diesel , Características Adicionais: Racor , Referência Fabricante: 2ro/127177 , Aplicação 1: Veiculo Volkswagen Worker 15.210  
**CatMat:** 478546 - FILTRO COMBUSTÍVEL

**Data:** 08/05/2023 14:00  
**Modalidade:** Pregão Eletrônico  
**SRP:** SIM  
**Identificação:** NºPregão:162023 / UASG:980543  
**Lote/Item:** 2/304  
**Ata:** Link Ata  
**Adjudicação:** 15/05/2023 14:44  
**Homologação:** 19/05/2023 11:45  
**Fonte:** www.comprasgovernamentais.gov.br  
**Quantidade:** 20  
**Unidade:** Unidade  
**UF:** PA

CNPJ	Razão Social do Fornecedor	Valor da Proposta Final
36.865.204/0001-32	M.A.G. COMERCIO DE PECAS E SERVICOS PARA AUTOS	R\$ 190,36

Marca: Mann Filter  
 Fabricante: Mann Filter  
 Modelo: X  
 Descrição: FILTRO DE COMBUSTÍVEL 13.190

Estado:	Cidade:	Endereço:	Telefone:
PA	Ananindeua	ROD BR 316, 1961-A	(91) 8306-3966

40.109.857/0001-69	POSTO DE MOLAS E SERVICOS TRATOR SERVICE LTDA *VENCEDOR*	R\$ 190,36
--------------------	---	------------

Marca: MANN  
 Fabricante: MANN  
 Modelo: XXXXXXXXXX  
 Descrição: FILTRO DE COMBUSTÍVEL 13.190

Endereço:



23.543.006/0001-00	WAVECODE EIRELI	R\$ 99.999,00
--------------------	-----------------	---------------

Marca: marca  
 Fabricante: fabricante  
 Modelo: modelo  
 Descrição: FILTRO COMBUSTÍVEL, TIPO COMBUSTÍVEL ÓLEO DIESEL, CARACTERÍSTICAS ADICIONAIS RACOR, REFERÊNCIA FABRICANTE 2RO/127177, APLICAÇÃO 1 VEÍCULO VOLKSWAGEN WORKER15.210

Estado:	Cidade:	Endereço:	Nome de Contato:	Telefone:	Email:
SC	São José	RUA JOAO GRUMICHE, 2217	LUIZ PAULO	(48) 3375-2379	contato@wavecode.com.br

**Preço (Outros Entes Públicos) 1: Mediana das Propostas Finais**

R\$ 197,00

inc. I Art. 5º da IN 73 de 05 de Agosto de 2020

**Órgão:** PREFEITURA MUNICIPAL DE TANGARA DA SERRA  
**Objeto:** CONTRATAÇÃO DE EMPRESA PARA REVISÃO PROGRAMADA EM TEMPO DE GARANTIA DA QUARTA REVISÃO DE 1000 HORAS ESCAVADEIRA HIDRÁULICA JOHN DEERE 350G,  
**Descrição:** FILTRO DE COMBUSTIVEL PLASTICO AUTOMOTIVO - SEPARADOR DA AGUA, MARCA VOLKSWAGEN,CAMINHAO 19320 CMC,2008 EM DIANTE,2RO/127177/J - FILTRO DE COMBUSTIVEL PLASTICO AUTOMOTIVO - SEPARADOR DA AGUA, MARCA VOLKSWAGEN,CAMINHAO 19320 CMC,2008 EM DIANTE,2RO/127177/J

**Data:** 14/02/2023 00:00  
**Modalidade:** Dispensa de licitação  
**SRP:** NÃO  
**Identificação:** 510795-7-008-2023  
**Lote/Item:** 1/5  
**Ata:** N/A  
**Fonte:** cidadao.tce.mt.gov.br/licitacao  
**Quantidade:** 1  
**Unidade:** Unidade  
**UF:** MT





CNPJ Razão Social do Fornecedor

19.575.048/0001-56 ROTA OESTE MAQUINAS LTDA

\*VENCEDOR\*

Marca: Marca não informada

Fabricante: Fabricante não informado

Descrição: Descrição não informada

Estado: Cidade: Endereço:

MT Cuiabá AV AVENIDA AYRTON SENNA DA SILVA LOT PRQ N ESPERANCA II, SN



Valor da Proposta Final

R\$ 197,00

Telefone:

(65) 3614-0700

Email:

cleverson.mendonca@rotaoeste.com.br

Preço (Outros Entes Públicos) 2: Mediana das Propostas Finais

R\$ 240,00

Inc. II Art. 6º da IN 73 de 05 de Agosto de 2020

Órgão: PREFEITURA MUNICIPAL DE TERRA NOVA DO NORTE

Objeto: PROCESSO DE DISPENSA DE LICITACAO PARA PRESTACAO DE SERVIÇOS COM FORNECIMENTO DE PECAS NA REVISAO GERAL DE 40.000 KM DO CAMINHAO BASCULANTE VW 26.280 COM PLACA RAV2G62 PARA ATENDER AS NECESSIDADES DA SECRETARIA MUNICIPAL DE DESENVOLVIMENTO ECONOMICO (SED)

Descrição: FILTRO DE COMBUSTIVEL PLASTICO AUTOMOTIVO - SEPARADOR DA AGUA, MARCA VOLKSWAGEN,CAMINHAO 19320 CMC,2008 EM DIANTE,2RO/127177/J - FILTRO DE COMBUSTIVEL PLASTICO AUTOMOTIVO - SEPARADOR DA AGUA, MARCA VOLKSWAGEN,CAMINHAO 19320 CMC,2008 EM DIANTE,2RO/127177/J

Data: 08/02/2023 00:00

Modalidade: Dispensa de licitação

SRP: NÃO

Identificação: 510805-7-003-2023

Lote/Item: 1/14

Ata: N/A

Fonte: cidadao.tce.mt.gov.br/licitacao

Quantidade: 1

Unidade: Unidade

UF: MT

CNPJ Razão Social do Fornecedor

07.811.058/0003-26 M. DIESEL CAMINHOES E ONIBUS LIMITADA

\*VENCEDOR\*

Marca: Marca não informada

Fabricante: Fabricante não informado

Descrição: Descrição não informada

Estado: Cidade: Endereço:

MT Sinop R COLONIZADOR ENIO PIPINO, 7465

Telefone:

(65) 2121-4045

Email:

francisco.mt@grupomonaco.com.br

Valor da Proposta Final

R\$ 240,00

### Item 99: FILTRO DE AR ÔNIBUS IVECO CITY CLASS

Preço Estimado: R\$ 204,33 (un)

Percentual: -

Preço Máximo: R\$ 204,33

Média dos Preços Obtidos: R\$ 204,33

Quantidade	Descrição	Observação
15 Unidades	FILTRO DE AR ÔNIBUS IVECO CITY CLASS	

Preço (Compras Governamentais) 1: Mediana das Propostas Finais

R\$ 200,00

Inc. I Art. 6º da IN 73 de 05 de Agosto de 2020



Órgão: COMANDO DO EXERCITO  
37 BATALHAO DE INFANTARIA LEVE (37 BIL)  
Objeto: Material p/ Manutenção de Veículos.  
Descrição: ELEMENTO FILTRO AR - VEÍCULO AUTOMOTIVO - ELEMENTO FILTRO AR -  
VEÍCULO AUTOMOTIVO, APLICAÇÃO VEÍCULO IVECO 45S17 3.02013, MATERIAL  
PAPEL  
CatMat: 450607 - ELEMENTO FILTRO AR - VEÍCULO AUTOMOTIVO

Data: 01/06/2023 00:00  
Modalidade: Dispensa de Licitação  
SRP: NÃO  
Identificação: Dispensa de Licitação Nº 103/2023  
/ UASG: 160471  
Lote/Item: 5/1  
Ata: N/A  
Fonte: www.comprasgovernamentais.gov.  
br  
Quantidade: 1  
Unidade: Unidade  
UF: SP

CNPJ	Razão Social do Fornecedor	Valor da Proposta Final
50.876.116/0001-67	50.876.116 ANDRE LUIS MUNIZ DE PAULA	R\$ 200,00
*VENCEDOR*		
Marca: S/MARCA		
Fabricante: Fabricante não informado		
Descrição: ELEMENTO FILTRO AR - VEÍCULO AUTOMOTIVO, APLICAÇÃO VEÍCULO IVECO 45S17 3.02013, MATERIAL PAPEL		
Endereço:		



Preço (Outros Entes Públicos) 1: Mediana das Propostas Finais

R\$ 153,00

Inc. II Art. 5º da IN 73 de 05 de Agosto de 2020

Órgão: PM DE ERVAL SECO  
Objeto: Aquisição de peças para frotas veículos do transporte escolar da secretaria da  
educação.  
Descrição: FILTRO DE AR (IVECO 2011) - FILTRO DE AR (IVECO 2011)

Data: 02/03/2023 00:00  
Modalidade: Pregão Presencial  
SRP: NÃO  
Identificação: 47200-12-2023-PRP  
Lote/Item: 1/10  
Ata: Link Ata  
Fonte: https://portal.tce.rs.gov.br/aplicpro  
d/f?p=50500:3::NO::  
Quantidade: 4  
Unidade: UN  
UF: RS

CNPJ	Razão Social do Fornecedor	Valor da Proposta Final
07.172.060/0001-30	Elton J. T. de Campos - Me	R\$ 153,00
*VENCEDOR*		
Marca: Marca não informada		
Fabricante: Fabricante não informado		
Descrição: Descrição não informada		
Endereço:		

Preço (Outros Entes Públicos) 2: Mediana das Propostas Finais

R\$ 260,00

Inc. II Art. 5º da IN 73 de 05 de Agosto de 2020



Órgão: PM DE SÃO VICENTE DO SUL  
Objeto: REGISTRO DE PREÇOS DE FILTRO, GRAXA, ÓLEO LUBRIFICANTE, DISCO DE TACÓGRAFO E ARLA 32 PARA MANUTENÇÃO DOS VEÍCULOS E MÁQUINAS, INCLUINDO MATERIAL E SERVIÇOS DE TROCAS  
Descrição: Filtro de ar interno IVECO 14208 ARS 9837 - Filtro de ar interno IVECO 14208 ARS 9837

Data: 24/01/2023 00:00  
Modalidade: Pregão Presencial  
SRP: SIM  
Identificação: 59800-1-2023-PRP  
Lote/Item: 1/29  
Ata: N/A  
Fonte: <https://portal.tce.rs.gov.br/aplicpro/d/f?p=50500:3::NO::>  
Quantidade: 10  
Unidade: UN  
UF: RS



CNPJ	Razão Social do Fornecedor	Valor da Proposta Final		
32.249.473/0001-13	J A AIRES COMERCIAL DE COMBUSTIVEIS LTDA	R\$ 260,00		
*VENCEDOR*				
Marca: Marca não informada				
Fabricante: Fabricante não informado				
Descrição: Descrição não informada				
Estado:	Cidade:	Endereço:	Telefone:	Email:
RS	São Vicente do Sul	R SETE DE SETEMBRO, 1341	(55) 9984-0445	p.bambino@uol.com.br

Item 100: FILTRO DE AR P/ ÔNIBUS VOLKS 15 190 WK 1000/20

Preço Estimado: R\$ 312,58 (un)      Percentual: -      Preço Máximo: R\$ 312,58      Média dos Preços Obtidos: R\$ 312,58

Quantidade	Descrição	Observação
20 Unidades	FILTRO DE AR P/ ÔNIBUS VOLKS 15 190 WK 1000/20	
<b>Preço Site de Domínio Amplo 1</b>		R\$ 234,89
<i>Inc. III Art. 5º da IN 73 de 05 de Agosto de 2020</i>		
Site: Dibracam		
Produto: Filtro De Ar Constellation 13/15-180 13/15/17-190 Original Volkswagen		
Descrição: Anexo 120		
Data/Hora Inclusão: 18/09/2023 18:25:03		
CNPJ:		
Telefone:		
Url: <a href="https://www.dibracampecas.com.br/MLB-3147519222-filtro-de-ar-constellation-1315-180-131517-190-original_JM">https://www.dibracampecas.com.br/MLB-3147519222-filtro-de-ar-constellation-1315-180-131517-190-original_JM</a>		
<b>Preço Site de Domínio Amplo 2</b>		R\$ 349,20
<i>Inc. III Art. 5º da IN 73 de 05 de Agosto de 2020</i>		
Site: Peça Agora Autopeças		
Produto: CONJUNTO FILTRO AR SEM ELEMENTO VW ONIBUS 16180CO / 16210CO / 172100D TAR129607A		
Descrição: Anexo 121		
Data/Hora Inclusão: 18/09/2023 18:29:38		
CNPJ:		
Telefone:		
Url: <a href="https://www.pecaagora.com/p/352074/conjunto-filtro-ar-sem-elemento-b47134?srsltid=AfmB0op_kJwqYtrV2xO_nfgbnvVd9-cXxNKoZ2rAkMXQZ-NC1n_Bt52XHXA">https://www.pecaagora.com/p/352074/conjunto-filtro-ar-sem-elemento-b47134?srsltid=AfmB0op_kJwqYtrV2xO_nfgbnvVd9-cXxNKoZ2rAkMXQZ-NC1n_Bt52XHXA</a>		
<b>Preço Site de Domínio Amplo 3</b>		R\$ 353,64
<i>Inc. III Art. 5º da IN 73 de 05 de Agosto de 2020</i>		
Site: Rocha Peças Diesel		
Produto: Filtro Ar Novo Delivery Apos 2018		



Descrição: Anexo 122

Data/Hora Inclusão: 18/09/2023 18:31:18

CNPJ:

Telefone:

Url: <https://www.rochapeças.com.br/filtro-ar-novo-delivery-23b129620/p?idsku=2057>



Item 101: FILTRO DE COMBUSTÍVEL ÔNIBUS VOLARE V8 PSC706

Preço Estimado: R\$ 191,13 (un)

Percentual: -

Preço Máximo: R\$ 191,13

Média dos Preços Obtidos: R\$ 191,13

Quantidade	Descrição	Observação
20 Unidades	FILTRO DE COMBUSTÍVEL ÔNIBUS VOLARE V8 PSC706	

Preço (Outros Entes Públicos) 1: Mediana das Propostas Finais

R\$ 140,39

*Inc. II Art. 5º da IN 73 de 05 de Agosto de 2020*

Órgão: PREFEITURA MUNICIPAL DE ORINDIÚVA

Data: 05/05/2023 00:00

Objeto: REGISTRO DE PREÇOS DE FILTRO LUBRIFICANTE, FILTRO COMBUSTÍVEL, FILTRO AR, FILTRO CABINE E ÓLEOS LUBRIFICANTES

Modalidade: PREGÃO PRESENCIAL

SRP: SIM

Descrição: FILTRO DE COMBUSTIVEL MICRO ÔNIBUS MARCOPOLO V8 ON VOLARE - FILTRO DE COMBUSTIVEL MICRO ÔNIBUS MARCOPOLO V8 ON VOLARE

Identificação: 00005823

Lote/Item: 1/160

Ata: Link Ata

Fonte: 201.91.77.154:5656/transparencia/

Quantidade: 8

Unidade: PÇ

UF: SP

CNPJ	Razão Social do Fornecedor	Valor da Proposta Final
28.595.042/0001-31	AVENIDA AUTO POSTO ORINDIÚVA LTDA *VENCEDOR*	R\$ 140,39

Marca: Marca não informada

Fabricante: Fabricante não informado

Descrição: Descrição não informada

Estado: SP      Cidade: Orindiúva      Endereço: RUA JOSE LUCIO FERREIRA, 1880

Telefone: (17) 9619-9050

Email: andre.poltroniere@hotmail.com

Preço (Outros Entes Públicos) 2: Mediana das Propostas Finais

R\$ 212,00

*Inc. II Art. 5º da IN 73 de 05 de Agosto de 2020*

Órgão: PM DE ERVAL SECO

Data: 02/03/2023 00:00

Objeto: Aquisição de peças para frotas veículos do transporte escolar da secretaria da educação.

Modalidade: Pregão Presencial

SRP: NÃO

Descrição: FILTRO DE COMBUSTIVEL (VOLARE V8) - FILTRO DE COMBUSTIVEL (VOLARE V8)

Identificação: 47200-12-2023-PRP

Lote/Item: 1/32

Ata: Link Ata

Fonte: <https://portal.tce.rs.gov.br/aplicpro/d/f?p=50500:3:::NO::>

Quantidade: 4

Unidade: UN

UF: RS



CNPJ Razão Social do Fornecedor

Valor da Proposta Final

07.172.060/0001-30 Elton J. T. de Campos - Me  
\*VENCEDOR\*

R\$ 212,00

Marca: Marca não informada  
Fabricante: Fabricante não informado  
Descrição: Descrição não informada

Endereço:



**Preço (Outros Entes Públicos) 3: Mediana das Propostas Finais**

R\$ 221,00

*Inc. II Art. 5º da IN 73 de 05 de Agosto de 2020*

**Órgão:** PREFEITURA MUNICIPAL DE NOVA MUTUM

**Data:** 23/11/2022 00:00

**Objeto:** CONTRATAÇÃO DE EMPRESA ESPECIALIZADA E AUTORIZADA A REALIZAR AS REVISÕES PREVENTIVAS DE 25 MIL KM OU SEIS MESES NOS ONIBUS 53, 54 MICROONIBUS MPOLO/VOLARE V8L 4X4 EO, ANO/MODELO 2022/2022. COR: AMARELO

**Modalidade:** Dispensa de licitação

**SRP:** NÃO

**Identificação:** 510622-7-091-2022

**Lote/Item:** 1/14

**Ata:** N/A

**Descrição:** FILTRO DE COMBUSTIVEL PLASTICO AUTOMOTIVO - VOLARE,MICRO ONIBUS,2006,PECA ORIGINAL. - FILTRO DE COMBUSTIVEL PLASTICO AUTOMOTIVO - VOLARE,MICRO ONIBUS,2006,PECA ORIGINAL.

**Fonte:** cidadao.tce.mt.gov.br/licitacao

**Quantidade:** 2

**Unidade:** Unidade

**UF:** MT

CNPJ Razão Social do Fornecedor

Valor da Proposta Final

07.838.209/0001-78 MACROPECAS MULTIMARCAS COMERCIO DE CAMINHOS E ONIBUS EIRELI  
\*VENCEDOR\*

R\$ 221,00

Marca: Marca não informada  
Fabricante: Fabricante não informado  
Descrição: Descrição não informada

**Estado:** MT **Cidade:** Cuiabá **Endereço:** AV FERNANDO CORREA DA COSTA, 6259

**Telefone:** (65) 3682-7271

**Email:** tatiana@grupomacropecas.com.br

**Item 102: FILTRO LUB.MWM ÔNIBUS PSL 908 W 1160**

Preço Estimado: R\$ 146,20 (un)

Percentual: -

Preço Máximo: R\$ 146,20

Média dos Preços Obtidos: R\$ 146,20

Quantidade	Descrição	Observação
15 Unidades	FILTRO LUB.MWM ÔNIBUS PSL 908 W 1160	

**Preço (Compras Governamentais) 1: Mediana das Propostas Finais**

R\$ 140,00

*Inc. I Art. 5º da IN 73 de 05 de Agosto de 2020*



Órgão: JUSTICA FEDERAL  
JUSTICA FEDERAL DE 1A. INSTANCIA  
Objeto: Aquisição de Materiais para Manutenção de Grupos Geradores.  
Descrição: FILTRO ÓLEO LUBRIFICANTE - FILTRO ÓLEO LUBRIFICANTE, USO MOTOR A DIESEL, MATERIAL ELEMENTO FILTRANTE BLINDADO, APLICAÇÃO 1 MOTOR MWM D-229  
CatMat: 348790 - FILTRO ÓLEO LUBRIFICANTE, USO MOTOR A DIESEL, MATERIAL ELEMENTO FILTRANTE:BLINDADO, APLICAÇÃO 1:MOTOR MWM D-229

Data: 01/11/2022 00:00  
Modalidade: Dispensa de Licitação  
SRP: NÃO  
Identificação: Dispensa de Licitação Nº 143/2022 / UASG: 090012  
Lote/Item: 18/1  
Ata: N/A  
Fonte: www.comprasgovernamentais.br  
Quantidade: 2  
Unidade: Unidade  
UF: BA



CNPJ	Razão Social do Fornecedor	Valor da Proposta Final
41.378.388/0001-46	JOSIVANIO MANOEL DOS SANTOS 40569804892	R\$ 140,00

\*VENCEDOR\*

Marca: Parker REC154  
Fabricante: Fabricante não informado  
Descrição: FILTRO ÓLEO LUBRIFICANTE, USO MOTOR A DIESEL, MATERIAL ELEMENTO FILTRANTE BLINDADO, APLICAÇÃO 1 MOTOR MWM D-229

Estado:	Cidade:	Endereço:	Telefone:	Email:
SP	Jundiaí	AV ANTONIO PINCATO, 3388	(11) 1107-4655	josivania@lululima.com.br

#### Preço (Compras Governamentais) 2: Mediana das Propostas Finais

R\$ 151,10

Inc. I Art. 5º da IN 73 de 05 de Agosto de 2020

Órgão: PREFEITURA MUNICIPAL DE PEDERNEIRAS SP  
Objeto: Aquisição de filtros, novos, sem uso, para máquinas e veículos municipais, conforme especificações constantes do Anexo I.  
Descrição: Filtro Óleo Lubrificante - Filtro Óleo Lubrificante Uso: Motor A Diesel, Referência Fabril: 905411880013, Aplicação 1: Motor Mwm D-229  
CatMat: 446932 - FILTRO ÓLEO LUBRIFICANTE

Data: 04/10/2022 09:00  
Modalidade: Pregão Eletrônico  
SRP: NÃO  
Identificação: NºPregão:1312022 / UASG:986835  
Lote/Item: /31  
Ata: Link Ata  
Adjudicação: 13/10/2022 11:08  
Homologação: 13/10/2022 13:56  
Fonte: www.comprasgovernamentais.gov.br  
Quantidade: 1  
Unidade: Unidade  
UF: SP

CNPJ	Razão Social do Fornecedor	Valor da Proposta Final
07.370.626/0001-39	COMERCIAL DE LUBRIFICANTES OLIVEIRA LTDA	R\$ 115,00

\*VENCEDOR\*

Marca: TURBO  
Fabricante: TURBO  
Modelo: TBC5706  
Descrição: FILTRO DE COMBUSTÍVEL REF. TECFIL PSC706 VOX FBD706 WEGA FCD4000

Estado:	Cidade:	Endereço:	Nome de Contato:	Telefone:	Email:
SP	Panorama	AV RODION PODOLSKY, 1582	LARA	(18) 3871-1745	lubrifil@hotmail.com

46.310.289/0001-46	LUBE PACK COMERCIAL LTDA	R\$ 118,23
--------------------	--------------------------	------------

Marca: VOX  
Fabricante: VOX  
Modelo: VOX  
Descrição: FILTRO DE COMBUSTÍVEL REF. TECFIL PSC706 / VOX FBD706 / WEGA FCD4000 - TENDO COMO REFERÊNCIA AS MARCAS TECFIL, FRAM, MANN, VOX, MAHLE, BOSCH, PUROLATOR, PAKER, MWM, VOLVO, ACDELCO, RACOR, FLEETGUARD, DELPHI, BALDWIN, DONALDSON E MOTORCRAFT, OU SIMILAR DE IGUAL QUALIDADE OU SUPERIOR.

Estado:	Cidade:	Endereço:	Nome de Contato:	Telefone:	Email:
SP	Catanduva	R SERGIPE, 3993	Maria	(17) 3042-1559	lubepack@lubepack.com.br



CNPJ

Razão Social do Fornecedor



Valor da Proposta Final

34.638.332/0001-18 MOVIMENTO COMERCIO DE PECAS E SERVICOS AUTOMOTIVOS EIRELI

R\$ 122,95

Marca: VOX

Fabricante: VOX

Modelo: FBD706

Descrição: Validade da proposta 60 (sessenta) dias. FILTRO DE COMBUSTÍVEL REF. TECFIL PSC706 / VOX FBD706 / WEGA FCD4000 - TENDO COMO REFERÊNCIA AS MARCAS TECFIL, FRAM, MANN, VOX, MAHLE, BOSCH, PUROLATOR, PAKER, MWM, VOLVO, ACDELCO, RACOR, FLEETGUARD, DELPHI, BALDWIN, DONALDSON E MOTORCRAFT, OU SIMILAR DE IGUAL QUALIDADE OU SUPERIOR.

Estado:	Cidade:	Endereço:	Nome de Contato:	Telefone:	Email:
SP	São Paulo	R LAUDELINO FREIRE, 168	ALESSANDRA	(11) 3136-0567	contato@movimentocomercio.com.br

71.654.859/0001-62 AUTO PECAS THIAGO LTDA

R\$ 134,00

Marca: TURBO

Fabricante: TURBO

Modelo: FILTRO

Descrição: FILTRO DE COMBUSTÍVEL REF. TECFIL PSC706 / VOX FBD706 / WEGA FCD4000 - TENDO COMO REFERÊNCIA AS MARCAS TECFIL, FRAM, MANN, VOX, MAHLE, BOSCH, PUROLATOR, PAKER, MWM, VOLVO, ACDELCO, RACOR, FLEETGUARD, DELPHI, BALDWIN, DONALDSON E MOTORCRAFT, OU SIMILAR DE IGUAL QUALIDADE OU SUPERIOR.

Estado:	Cidade:	Endereço:	Nome de Contato:	Telefone:	Email:
SP	São Paulo	R AURELIANO SILVEIRA, 06	Tiago	(11) 2528-0192	thiagoautopecas@hotmail.com.br

55.118.103/0001-42 ENGEMAQ COMPONENTES PARA TRATORES LTDA

R\$ 143,03

Marca: WEGA

Fabricante: WEGA

Modelo: WEGA

Descrição: Filtro Óleo Lubrificante Uso: Motor A Diesel, Referência Fabril: 905411880013, Aplicação 1: Motor Mwm D-229

Estado:	Cidade:	Endereço:	Nome de Contato:	Telefone:	Email:
SP	Carapicuíba	AV SANDRA MARIA, 335	Setor de Licitação	(11) 4182-8686	engemaq@engemaq.com.br

47.270.248/0001-36 CURITIBA COMERCIO DE PNEUMATICOS E TINTAS LTDA

R\$ 159,17

Marca: TECFIL

Fabricante: TECFIL

Modelo: TECFIL

Descrição: FILTRO DE COMBUSTÍVEL REF. TECFIL PSC706 / VOX FBD706 / WEGA FCD4000 - TENDO COMO REFERÊNCIA AS MARCAS TECFIL, FRAM, MANN, VOX, MAHLE, BOSCH, PUROLATOR, PAKER, MWM, VOLVO, ACDELCO, RACOR, FLEETGUARD, DELPHI, BALDWIN, DONALDSON E MOTORCRAFT, OU SIMILAR DE IGUAL QUALIDADE OU SUPERIOR

Estado:	Cidade:	Endereço:	Nome de Contato:	Telefone:	Email:
PR	Curitiba	R PADRE DEHON, 3300	Salezio	(41) 3042-2516	chevroletmais@hotmail.com

08.839.850/0001-90 UNIVALE SERVICOS E COMERCIO LTDA

R\$ 160,80

Marca: WEGA FCD4000

Fabricante: WEGA FCD4000

Modelo: WEGA FCD4000

Descrição: FILTRO DE COMBUSTÍVEL REF. TECFIL PSC706 / VOX FBD706 / WEGA FCD4000 - TENDO COMO REFERÊNCIA AS MARCAS TECFIL, FRAM, MANN, VOX, MAHLE, BOSCH, PUROLATOR, PAKER, MWM, VOLVO, ACDELCO, RACOR, FLEETGUARD, DELPHI, BALDWIN, DONALDSON E MOTORCRAFT, OU SIMILAR DE IGUAL QUALIDADE OU SUPERIOR.

Estado:	Cidade:	Endereço:	Nome de Contato:	Telefone:	Email:
MS	Campo Grande	R TRINDADE, 64	Valmor	(67) 3029-7773	vendas@univalems.com.br

18.707.234/0001-39 CLENEX COMERCIO E SERVICOS EIRELI

R\$ 225,99

Marca: AUTHOMIX

Fabricante: AUTHOMIX

Modelo: AUTHOMIX

Descrição: FILTRO DE COMBUSTÍVEL REF. TECFIL PSC706 / VOX FBD706 / WEGA FCD4000 - TENDO COMO REFERÊNCIA AS MARCAS TECFIL, FRAM, MANN, VOX, MAHLE, BOSCH, PUROLATOR, PAKER, MWM, VOLVO, ACDELCO, RACOR, FLEETGUARD, DELPHI, BALDWIN, DONALDSON E MOTORCRAFT, OU SIMILAR DE IGUAL QUALIDADE OU SUPERIOR. -Validade da proposta: 60 dias. -Prazo de garantia: 12 meses ou que for maior. -Marca e Fabricante: AUTHOMIX

Estado:	Cidade:	Endereço:	Nome de Contato:	Telefone:	Email:
SP	São Paulo	R DOUTORA ANNEYDE DA ROCHA ESTEVES, 138	CRISTINA	(11) 3643-3616	clenexcomercial@gmail.com



Relatório gerado no dia 03/10/2023 09:04:14 (IP: 45.224.110.191)

Código Validação: yJY1Gm3%2bg8h5qQPSfZkN17AjcbNVlU%2bCg1uUux2hZUqHU8nPtm6WA%3d%3d

http://www.bancodeprecos.com.br/CertificadoAutenticidade?token=yJY1Gm3%252bg8h5qQPSfZkN17AjcbNVlU%252bCg1uUux2hZUqHU8nPtm6WA%253d%253d

CNPJ Ração Social do Fornecedor  
45.400.086/0001-88 RAFAEL KENNEDY SALAZAR 54628947830



Valor da Proposta Final  
R\$ 226,00

Marca: Tecfil  
Fabricante: Tecfil  
Modelo: PSC706  
Descrição: Filtro de combustível compatível com os ônibus e caminhões das fabricantes: Agrale e Volkswagen.

Estado: SP Cidade: São Paulo Endereço: R ABATIA, 27 Nome de Contato: Rafael Telefone: (11) 4755-8172 Email: rafaelkennedy380@gmail.com

60.345.675/0001-02 FERRARINI COMERCIO DE PECAS PARA TRATORES LTDA R\$ 227,60

Marca: tecfil  
Fabricante: tecfil  
Modelo: tecfil  
Descrição: tecfil

Estado: SP Cidade: Bauru Endereço: R BOA ESPERANCA, 3-75 Telefone: (14) 3232-4551 Email: ferrarini@ferrarinitratores.com.br

Preço (Compras Governamentais) 3: Mediana das Propostas Finais

R\$ 147,50

Inc. I Art. 5º da IN 73 de 05 de Agosto de 2020

Órgão: PREFEITURA MUNICIPAL DE PEDERNEIRAS SP Data: 04/10/2022 09:00  
Objeto: Aquisição de filtros, novos, sem uso, para máquinas e veículos municipais, conforme especificações constantes do Anexo I. Modalidade: Pregão Eletrônico  
SRP: NÃO  
Descrição: Filtro Óleo Lubrificante - Filtro Óleo Lubrificante Uso: Motor A Diesel, Referência Identificação: NºPregão:1312022 /  
Fabr: 905411880013, Aplicação 1: Motor Mwm D-229 UASG:986835  
CatMat: 446932 - FILTRO ÓLEO LUBRIFICANTE Lote/Item: /88  
Ata: Link Ata  
Adjudicação: 13/10/2022 11:13  
Homologação: 13/10/2022 14:03  
Fonte: www.comprasgovernamentais.gov.br  
Quantidade: 1  
Unidade: Unidade  
UF: SP

CNPJ Ração Social do Fornecedor Valor da Proposta Final

34.638.332/0001-18 MOVIMENTO COMERCIO DE PECAS E SERVICOS AUTOMOTIVOS EIRELI R\$ 108,16  
\*VENCEDOR\*

Marca: VOX  
Fabricante: VOX  
Modelo: HIB112  
Descrição: Validade da proposta 60 (sessenta) dias. FILTRO DE TRANSMISSÃO REF. TECFIL PSH112 / VOX HIB112 / FRAM P10301 / MANN W1265 / WEGA W0767 - TENDO COMO REFERÊNCIA AS MARCAS TECFIL, FRAM, MANN, VOX, MAHLE, BOSCH, PUROLATOR, PAKER, MWM, VOLVO, ACDELCO, RACOR, FLEETGUARD, DELPHI, BALDWIN, DONALDSON E MOTORCRAFT, OU SIMILAR DE IGUAL QUALIDADE OU SUPERIOR

Estado: SP Cidade: São Paulo Endereço: R LAUDELINO FREIRE, 168 Nome de Contato: ALESSANDRA Telefone: (11) 3136-0567 Email: contato@movimentocomercio.com.br

07.370.626/0001-39 COMERCIAL DE LUBRIFICANTES OLIVEIRA LTDA R\$ 110,00

Marca: TURBO  
Fabricante: TURBO  
Modelo: TBH340  
Descrição: FILTRO DE TRANSMISSÃO REF. TECFIL PSH112 VOX HIB112 FRAM P10301 MANN W1265 WEGA W0767

Estado: SP Cidade: Panorama Endereço: AV RODION PODOLSKY, 1582 Nome de Contato: LARA Telefone: (18) 3871-1745 Email: lubrifil@hotmail.com





CNPJ Razão Social do Fornecedor  
46.310.289/0001-46 LUBE PACK COMERCIAL LTDA



Valor da Proposta Final  
R\$ 112,08

Marca: VOX  
Fabricante: VOX  
Modelo: VOX

Descrição: FILTRO DE TRANSMISSÃO REF. TECFIL PSH112 / VOX HIB112 / FRAM P10301 / MANN W1265 / WEGA WO767 - TENDO COMO REFERÊNCIA AS MARCAS TECFIL, FRAM, MANN, VOX, MAHLE, BOSCH, PUROLATOR, PAKER, MWM, VOLVO, ACDELCO, RACOR, FLEETGUARD, DELPHI, BALDWIN, DONALDSON E MOTORCRAFT, OU SIMILAR DE IGUAL QUALIDADE OU SUPERIOR.

Estado: Cidade: Endereço: Nome de Contato: Telefone: Email:  
SP Catanduva R SERGIPE, 3993 Maria (17) 3042-1559 lubepack@lubepack.com.br

55.118.103/0001-42 ENGEMAQ COMPONENTES PARA TRATORES LTDA R\$ 144,20

Marca: TECFIL  
Fabricante: TECFIL  
Modelo: TECFIL

Descrição: Filtro Óleo Lubrificante Uso: Motor A Diesel , Referência Fabril: 905411880013 , Aplicação 1: Motor Mwm D-229

Estado: Cidade: Endereço: Nome de Contato: Telefone: Email:  
SP Carapicuíba AV SANDRA MARIA, 335 Setor de Licitação (11) 4182-8686 engemaq@engemaq.com.br

08.839.850/0001-90 UNIVALE SERVICOS E COMERCIO LTDA R\$ 150,80

Marca: WEGA WO767  
Fabricante: WEGA WO767  
Modelo: WEGA WO767

Descrição: FILTRO DE TRANSMISSÃO REF. TECFIL PSH112 / VOX HIB112 / FRAM P10301 / MANN W1265 / WEGA WO767 - TENDO COMO REFERÊNCIA AS MARCAS TECFIL, FRAM, MANN, VOX, MAHLE, BOSCH, PUROLATOR, PAKER, MWM, VOLVO, ACDELCO, RACOR, FLEETGUARD, DELPHI, BALDWIN, DONALDSON E MOTORCRAFT, OU SIMILAR DE IGUAL QUALIDADE OU SUPERIOR.

Estado: Cidade: Endereço: Nome de Contato: Telefone: Email:  
MS Campo Grande R TRINDADE, 64 Valmor (67) 3029-7773 vendas@univalems.com.br

18.707.234/0001-39 CLENEX COMERCIO E SERVICOS EIRELI R\$ 189,99

Marca: TECFIL  
Fabricante: TECFIL  
Modelo: TECFIL

Descrição: FILTRO DE TRANSMISSÃO REF. TECFIL PSH112 / VOX HIB112 / FRAM P10301 / MANN W1265 / WEGA WO767 - TENDO COMO REFERÊNCIA AS MARCAS TECFIL, FRAM, MANN, VOX, MAHLE, BOSCH, PUROLATOR, PAKER, MWM, VOLVO, ACDELCO, RACOR, FLEETGUARD, DELPHI, BALDWIN, DONALDSON E MOTORCRAFT, OU SIMILAR DE IGUAL QUALIDADE OU SUPERIOR. -Validade da proposta: 60 dias. -Prazo de garantia: 12 meses ou que for maior. -Marca e Fabricante: TECFIL

Estado: Cidade: Endereço: Nome de Contato: Telefone: Email:  
SP São Paulo R DOUTORA ANNEYDE DA ROCHA ESTEVES, 138 CRISTINA (11) 3643-3616 clenexcomercial@gmail.com

71.654.859/0001-62 AUTO PECAS THIAGO LTDA R\$ 190,00

Marca: WEGA  
Fabricante: WEGA  
Modelo: FILTRO

Descrição: FILTRO DE TRANSMISSÃO REF. TECFIL PSH112 / VOX HIB112 / FRAM P10301 / MANN W1265 / WEGA WO767 - TENDO COMO REFERÊNCIA AS MARCAS TECFIL, FRAM, MANN, VOX, MAHLE, BOSCH, PUROLATOR, PAKER, MWM, VOLVO, ACDELCO, RACOR, FLEETGUARD, DELPHI, BALDWIN, DONALDSON E MOTORCRAFT, OU SIMILAR DE IGUAL QUALIDADE OU SUPERIOR

Estado: Cidade: Endereço: Nome de Contato: Telefone: Email:  
SP São Paulo R AURELIANO SILVEIRA, 06 Tiago (11) 2528-0192 thiagoautopecas@hotmail.com.br

60.345.675/0001-02 FERRARINI COMERCIO DE PECAS PARA TRATORES LTDA R\$ 206,00

Marca: tecfil  
Fabricante: tecfil  
Modelo: tecfil  
Descrição: tecfil

Estado: Cidade: Endereço: Telefone: Email:  
SP Bauru R BOA ESPERANCA, 3-75 (14) 3232-4551 ferrarini@ferrarinitratores.com.br



Item 103: FILTRO LUBRI.ÔNIBUS/VW/FORD/FIAT/ MWM SERIE 10 X

Preço Estimado: R\$ 153,55 (un)

Percentual: -

Preço Máximo: R\$ 153,55

Média dos Preços Obtidos: R\$ 153,55

Quantidade	Descrição	Observação
20 Unidades	FILTRO LUBRI.ÔNIBUS/VW/FORD/FIAT/ MWM SERIE 10 X	

Preço (Compras Governamentais) 1: Mediana das Propostas Finais

R\$ 149,18

Inc. I Art. 5º da IN 73 de 05 de Agosto de 2020

<b>Órgão:</b> PREFEITURA MUNICIPAL DE PEDERNEIRAS SP	<b>Data:</b> 04/10/2022 09:00
<b>Objeto:</b> Aquisição de filtros, novos, sem uso, para máquinas e veículos municipais, conforme especificações constantes do Anexo I.	<b>Modalidade:</b> Pregão Eletrônico
<b>Descrição:</b> Filtro Óleo Lubrificante - Filtro Óleo Lubrificante Uso: Motor A Diesel, Referência Fabril: 905411880013, Aplicação 1: Motor Mwm D-229	<b>SRP:</b> NÃO
<b>CatMat:</b> 446932 - FILTRO ÓLEO LUBRIFICANTE	<b>Identificação:</b> NºPregão:1312022 / UASG:986835
	<b>Lote/Item:</b> /32
	<b>Ata:</b> Link Ata
	<b>Adjudicação:</b> 13/10/2022 11:08
	<b>Homologação:</b> 13/10/2022 13:56
	<b>Fonte:</b> www.comprasgovernamentais.gov.br
	<b>Quantidade:</b> 3
	<b>Unidade:</b> Unidade
	<b>UF:</b> SP



CNPJ	Razão Social do Fornecedor	Valor da Proposta Final
------	----------------------------	-------------------------

46.310.289/0001-46	LUBE PACK COMERCIAL LTDA	R\$ 93,39
--------------------	--------------------------	-----------

\*VENCEDOR\*

Marca: VOX  
Fabricante: VOX  
Modelo: VOX

Descrição: FILTRO DE COMBUSTÍVEL REF. TECFIL PSC877 / VOX FBD877 / MANN WK8102 / WEGA FCD0188 - TENDO COMO REFERÊNCIA AS MARCAS TECFIL, FRAM, MANN, VOX, MAHLE, BOSCH, PUROLATOR, PAKER, MWM, VOLVO, ACDELCO, RACOR, FLEETGUARD, DELPHI, BALDWIN, DONALDSON E MOTORCRAFT, OU SIMILAR DE IGUAL QUALIDADE OU SUPERIOR.

<b>Estado:</b> SP	<b>Cidade:</b> Catanduva	<b>Endereço:</b> R. SERGIPE, 3993	<b>Nome de Contato:</b> Maria	<b>Telefone:</b> (17) 3042-1559	<b>Email:</b> lubepack@lubepack.com.br
-------------------	--------------------------	-----------------------------------	-------------------------------	---------------------------------	--

34.638.332/0001-18	MOVIMENTO COMERCIO DE PECAS E SERVICOS AUTOMOTIVOS EIRELI	R\$ 97,12
--------------------	---	-----------

Marca: VOX  
Fabricante: VOX  
Modelo: FBD877

Descrição: Validade da proposta 60 (sessenta) dias. FILTRO DE COMBUSTÍVEL REF. TECFIL PSC877 / VOX FBD877 / MANN WK8102 / WEGA FCD0188 - TENDO COMO REFERÊNCIA AS MARCAS TECFIL, FRAM, MANN, VOX, MAHLE, BOSCH, PUROLATOR, PAKER, MWM, VOLVO, ACDELCO, RACOR, FLEETGUARD, DELPHI, BALDWIN, DONALDSON E MOTORCRAFT, OU SIMILAR DE IGUAL QUALIDADE OU SUPERIOR.

<b>Estado:</b> SP	<b>Cidade:</b> São Paulo	<b>Endereço:</b> R LAUDELINO FREIRE, 168	<b>Nome de Contato:</b> ALESSANDRA	<b>Telefone:</b> (11) 3136-0567	<b>Email:</b> contato@movimentocomercio.com.br
-------------------	--------------------------	--	------------------------------------	---------------------------------	--

71.654.859/0001-62	AUTO PECAS THIAGO LTDA	R\$ 103,00
--------------------	------------------------	------------

Marca: TURBO  
Fabricante: TURBO  
Modelo: FILTRO

Descrição: FILTRO DE COMBUSTÍVEL REF. TECFIL PSC877 / VOX FBD877 / MANN WK8102 / WEGA FCD0188 - TENDO COMO REFERÊNCIA AS MARCAS TECFIL, FRAM, MANN, VOX, MAHLE, BOSCH, PUROLATOR, PAKER, MWM, VOLVO, ACDELCO, RACOR, FLEETGUARD, DELPHI, BALDWIN, DONALDSON E MOTORCRAFT, OU SIMILAR DE IGUAL QUALIDADE OU SUPERIOR

<b>Estado:</b> SP	<b>Cidade:</b> São Paulo	<b>Endereço:</b> R AURELIANO SILVEIRA, 06	<b>Nome de Contato:</b> Thiago	<b>Telefone:</b> (11) 2528-0192	<b>Email:</b> thiagoautopecas@hotmail.com.br
-------------------	--------------------------	---	--------------------------------	---------------------------------	--





CNPJ Razão Social do Fornecedor  
55.118.103/0001-42 ENGEMAQ COMPONENTES PARA TRATORES LTDA

Valor da Proposta Final  
R\$ 121,09

Marca: WEGA  
Fabricante: WEGA  
Modelo: WEGA  
Descrição: Filtro Óleo Lubrificante Uso: Motor A Diesel, Referência Fabril: 905411880013, Aplicação 1: Motor Mwm D-229

Estado:	Cidade:	Endereço:	Nome de Contato:	Telefone:	Email:
SP	Carapicuíba	AV SANDRA MARIA, 335	Setor de Licitação	(11) 4182-8686	engemaq@engemaq.com.br

18.707.234/0001-39 CLENEX COMERCIO E SERVICOS EIRELI R\$ 177,26

Marca: AUTHOMIX  
Fabricante: AUTHOMIX  
Modelo: AUTHOMIX  
Descrição: FILTRO DE COMBUSTÍVEL REF. TECFIL PSC877 / VOX FBD877 / MANN WK8102 / WEGA FCD0188 - TENDO COMO REFERÊNCIA AS MARCAS TECFIL, FRAM, MANN, VOX, MAHLE, BOSCH, PUROLATOR, PAKER, MWM, VOLVO, ACDELCO, RACOR, FLEETGUARD, DELPHI, BALDWIN, DONALDSON E MOTORCRAFT, OU SIMILAR DE IGUAL QUALIDADE OU SUPERIOR. -Validade da proposta: 60 dias. -Prazo de garantia: 12 meses ou que for maior. -Marca e Fabricante: AUTHOMIX

Estado:	Cidade:	Endereço:	Nome de Contato:	Telefone:	Email:
SP	São Paulo	R DOUTORA ANNEYDE DA ROCHA ESTEVES, 138	CRISTINA	(11) 3643-3516	clenexcomercial@gmail.com

08.839.850/0001-90 UNIVALE SERVICOS E COMERCIO LTDA R\$ 177,27

Marca: TECFIL PSC877  
Fabricante: TECFIL PSC877  
Modelo: TECFIL PSC877  
Descrição: FILTRO DE COMBUSTIVEL REF. TECFIL PSC877 / VOX FBD877 / MANN WK8102 / WEGA FCD0188 - TENDO COMO REFERÊNCIA AS MARCAS TECFIL, FRAM, MANN, VOX, MAHLE, BOSCH, PUROLATOR, PAKER, MWM, VOLVO, ACDELCO, RACOR, FLEETGUARD, DELPHI, BALDWIN, DONALDSON E MOTORCRAFT, OU SIMILAR DE IGUAL QUALIDADE OU SUPERIOR.

Estado:	Cidade:	Endereço:	Nome de Contato:	Telefone:	Email:
MS	Campo Grande	R TRINDADE, 64	Valmor	(67) 3029-7773	vendas@univalems.com.br

60.345.675/0001-02 FERRARINI COMERCIO DE PECAS PARA TRATORES LTDA R\$ 188,00

Marca: tecfil  
Fabricante: tecfil  
Modelo: tecfil  
Descrição: tecfil

Estado:	Cidade:	Endereço:	Telefone:	Email:
SP	Bauru	R BOA ESPERANCA, 3-75	(14) 3232-4551	ferrarini@ferrarinitratores.com.br

45.400.086/0001-88 RAFAEL KENNEDY SALAZAR 54628947830 R\$ 311,67

Marca: Wega  
Fabricante: Wega  
Modelo: FCD0188  
Descrição: Filtro de combustível compatível com os produtos da fabricante: John Deere.

Estado:	Cidade:	Endereço:	Nome de Contato:	Telefone:	Email:
SP	São Paulo	R ABATIA, 27	Rafael	(11) 4755-8172	rafaelkennedy380@gmail.com

Preço (Compras Governamentais) 2: Mediana das Propostas Finais

R\$ 157,29

Inc. I Art. 5º da IN 73 de 05 de Agosto de 2020



**Órgão:** PREFEITURA MUNICIPAL DE PEDERNEIRAS SP  
**Objeto:** Aquisição de filtros, novos, sem uso, para máquinas e veículos municipais, conforme especificações constantes do Anexo I.  
**Descrição:** Filtro Óleo Lubrificante - Filtro Óleo Lubrificante Uso: Motor A Diesel , Referência Fabril: 905411880013 , Aplicação 1: Motor Mwm D-229  
**CatMat:** 446932 - FILTRO ÓLEO LUBRIFICANTE

**Data:** 04/10/2022 09:00  
**Modalidade:** Pregão Eletrônico  
**SRP:** NÃO  
**Identificação:** NºPregão:1312022 / UASG:986835  
**Lote/Item:** /63  
**Ata:** Link Ata  
**Adjudicação:** 13/10/2022 11:10  
**Homologação:** 13/10/2022 14:01  
**Fonte:** www.comprasgovernamentais.gov.br  
**Quantidade:** 3  
**Unidade:** Unidade  
**UF:** SP



CNPJ	Razão Social do Fornecedor	Valor da Proposta Final
07.370.626/0001-39 *VENCEDOR*	COMERCIAL DE LUBRIFICANTES OLIVEIRA LTDA	R\$ 78,33
<p>Marca: TURBO            Fabricante: TURBO            Modelo: trs26655i            Descrição: FILTRO DE AR DE MOTOR REF. JCB 32/925683</p>		
Estado: SP	Cidade: Panorama	Endereço: AV RODION PODOLSKY, 1582
Nome de Contato: LARA	Telefone: (18) 3871-1745	Email: lubrifil@hotmail.com
71.654.859/0001-62	AUTO PECAS THIAGO LTDA	R\$ 83,33
<p>Marca: WEGA            Fabricante: WEGA            Modelo: FILTRO            Descrição: FILTRO DE AR DE MOTOR REF. JCB 32/925683 - TENDO COMO REFERÊNCIA AS MARCAS TECFIL, FRAM, MANN, VOX, MAHLE, BOSCH, PUROLATOR, PAKER, MWM, VOLVO, ACDELCO, RACOR, FLEETGUARD, DELPHI, BALDWIN, DONALDSON E MOTORCRAFT, OU SIMILAR DE IGUAL QUALIDADE OU SUPERIOR.</p>		
Estado: SP	Cidade: São Paulo	Endereço: R AURELIANO SILVEIRA, 06
Nome de Contato: Thiago	Telefone: (11) 2528-0192	Email: thiagoautopecas@hotmail.com.br
46.310.289/0001-46	LUBE PACK COMERCIAL LTDA	R\$ 90,71
<p>Marca: TECFIL            Fabricante: TECFIL            Modelo: TECFIL            Descrição: FILTRO DE AR DE MOTOR REF. JCB 32/925683 - TENDO COMO REFERÊNCIA AS MARCAS TECFIL, FRAM, MANN, VOX, MAHLE, BOSCH, PUROLATOR, PAKER, MWM, VOLVO, ACDELCO, RACOR, FLEETGUARD, DELPHI, BALDWIN, DONALDSON E MOTORCRAFT, OU SIMILAR DE IGUAL QUALIDADE OU SUPERIOR.</p>		
Estado: SP	Cidade: Catanduva	Endereço: R SERGIPE, 3993
Nome de Contato: Maria	Telefone: (17) 3042-1559	Email: lubepack@lubepack.com.br
18.707.234/0001-39	CLENEX COMERCIO E SERVICOS EIRELI	R\$ 223,86
<p>Marca: WEGA            Fabricante: WEGA            Modelo: WEGA            Descrição: FILTRO DE AR DE MOTOR REF. JCB 32/925683 - TENDO COMO REFERÊNCIA AS MARCAS TECFIL, FRAM, MANN, VOX, MAHLE, BOSCH, PUROLATOR, PAKER, MWM, VOLVO, ACDELCO, RACOR, FLEETGUARD, DELPHI, BALDWIN, DONALDSON E MOTORCRAFT, OU SIMILAR DE IGUAL QUALIDADE OU SUPERIOR. -Validade da proposta: 60 dias. -Prazo de garantia: 12 meses ou que for maior. -Marca e Fabricante: WEGA</p>		
Estado: SP	Cidade: São Paulo	Endereço: R DOUTORA ANNEYDE DA ROCHA ESTEVES, 138
Nome de Contato: CRISTINA	Telefone: (11) 3643-3616	Email: clenexcomercial@gmail.com
55.118.103/0001-42	ENGEMAQ COMPONENTES PARA TRATORES LTDA	R\$ 265,10
<p>Marca: GOLD            Fabricante: GOLD            Modelo: GOLD            Descrição: Filtro Óleo Lubrificante Uso: Motor A Diesel , Referência Fabril: 905411880013 , Aplicação 1: Motor Mwm D-229</p>		
Estado: SP	Cidade: Carapicuíba	Endereço: AV SANDRA MARIA, 335
Nome de Contato: Setor de Licitação	Telefone: (11) 4182-8686	Email: engemaq@engemaq.com.br



CNPJ Razão Social do Fornecedor  
34.638.332/0001-18 MOVIMENTO COMERCIO DE PECAS E SERVICOS AUTOMOTIVOS EIRELI



Valor da Proposta Final  
R\$ 454,00

Marca: FIX FILTER  
Fabricante: FIX FILTER  
Modelo: JCB 32/925683

Descrição: Validade da proposta 60 (sessenta) dias. FILTRO DE AR DE MOTOR REF. JCB 32/925683 - TENDO COMO REFERÊNCIA AS MARCAS TECFIL, FRAM, MANN, VOX, MAHLE, BOSCH, PUROLATOR, PAKER, MWM, VOLVO, ACDELCO, RACOR, FLEETGUARD, DELPHI, BALDWIN, DONALDSON E MOTORCRAFT, OU SIMILAR DE IGUAL QUALIDADE OU SUPERIOR

Estado:	Cidade:	Endereço:	Nome de Contato:	Telefone:	Email:
SP	São Paulo	R LAUDELINO FREIRE, 168	ALESSANDRA	(11) 3136-0567	contato@movimentocomercio.com.br

**Preço (Compras Governamentais) 3: Mediana das Propostas Finais**

R\$ 154,17

Inc. I Art. 5º da IN 73 de 05 de Agosto de 2020

<b>Órgão:</b> PREFEITURA MUNICIPAL DE PEDERNEIRAS SP	<b>Data:</b> 04/10/2022 09:00
<b>Objeto:</b> Aquisição de filtros, novos, sem uso, para máquinas e veículos municipais, conforme especificações constantes do Anexo I.	<b>Modalidade:</b> Pregão Eletrônico
	<b>SRP:</b> NÃO
<b>Descrição:</b> Filtro Óleo Lubrificante - Filtro Óleo Lubrificante Uso: Motor A Diesel, Referência Fabril: 905411880013, Aplicação 1: Motor Mwm D-229	<b>Identificação:</b> NºPregão:1312022 / UASG:986835
<b>CatMat:</b> 446932 - FILTRO ÓLEO LUBRIFICANTE	<b>Lote/Item:</b> /71
	<b>Ata:</b> <a href="#">Link Ata</a>
	<b>Adjudicação:</b> 13/10/2022 11:11
	<b>Homologação:</b> 13/10/2022 14:02
	<b>Fonte:</b> www.comprasgovernamentais.gov.br
	<b>Quantidade:</b> 1
	<b>Unidade:</b> Unidade
	<b>UF:</b> SP

CNPJ Razão Social do Fornecedor Valor da Proposta Final

71.654.859/0001-62 AUTO PECAS THIAGO LTDA R\$ 96,00  
\*VENCEDOR\*

Marca: TURBO  
Fabricante: TURBO  
Modelo: FILTRO

Descrição: FILTRO DE AR INTERNO REF. TECFIL ASR376 / VOX HDS376 / FRAM CA10894SY / WEGA WAP131/S - TENDO COMO REFERÊNCIA AS MARCAS TECFIL, FRAM, MANN, VOX, MAHLE, BOSCH, PUROLATOR, PAKER, MWM, VOLVO, ACDELCO, RACOR, FLEETGUARD, DELPHI, BALDWIN, DONALDSON E MOTORCRAFT, OU SIMILAR DE IGUAL QUALIDADE OU SUPERIOR.

Estado:	Cidade:	Endereço:	Nome de Contato:	Telefone:	Email:
SP	São Paulo	R AURELIANO SILVEIRA, 06	Tiago	(11) 2528-0192	thiagautopecas@hotmail.com.br

07.370.626/0001-39 COMERCIAL DE LUBRIFICANTES OLIVEIRA LTDA R\$ 102,00

Marca: TURBO  
Fabricante: TURBO  
Modelo: TR30183

Descrição: FILTRO DE AR INTERNO REF. TECFIL ASR376 VOX HDS376 FRAM CA10894SY WEGA WAP131/S

Estado:	Cidade:	Endereço:	Nome de Contato:	Telefone:	Email:
SP	Panorama	AV RODION PODOLSKY, 1582	LARA	(18) 3871-1745	lubrifil@hotmail.com

46.310.289/0001-46 LUBE PACK COMERCIAL LTDA R\$ 109,37

Marca: VOX  
Fabricante: VOX  
Modelo: VOX

Descrição: FILTRO DE AR INTERNO REF. TECFIL ASR376 / VOX HDS376 / FRAM CA10894SY / WEGA WAP131/S - TENDO COMO REFERÊNCIA AS MARCAS TECFIL, FRAM, MANN, VOX, MAHLE, BOSCH, PUROLATOR, PAKER, MWM, VOLVO, ACDELCO, RACOR, FLEETGUARD, DELPHI, BALDWIN, DONALDSON E MOTORCRAFT, OU SIMILAR DE IGUAL QUALIDADE OU SUPERIOR.

Estado:	Cidade:	Endereço:	Nome de Contato:	Telefone:	Email:
SP	Catanduva	R SERGIPE, 3993	Maria	(17) 3042-1559	lubepack@lubepack.com.br



CNPJ

Razão Social do Fornecedor



Valor da Proposta Final

34.638.332/0001-18 MOVIMENTO COMERCIO DE PECAS E SERVICOS AUTOMOTIVOS EIRELI

RS 118,11

Marca: VOX

Fabricante: VOX

Modelo: HDS376

Descrição: Validade da proposta 60 (sessenta) dias. FILTRO DE AR INTERNO REF. TECFIL ASR376 / VOX HDS376 / FRAM CA10894SY / WEGA WAP131/S - TENDO COMO REFERÊNCIA AS MARCAS TECFIL, FRAM, MANN, VOX, MAHLE, BOSCH, PUROLATOR, PAKER, MWM, VOLVO, ACDELCO, RACOR, FLEETGUARD, DELPHI, BALDWIN, DONALDSON E MOTORCRAFT, OU SIMILAR DE IGUAL QUALIDADE OU SUPERIOR.

Estado:	Cidade:	Endereço:	Nome de Contato:	Telefone:	Email:
SP	São Paulo	R LAUDELINO FREIRE, 168	ALESSANDRA	(11) 3136-0567	contato@movimentocomercio.com.br

18.707.234/0001-39 CLENEX COMERCIO E SERVICOS EIRELI

RS 154,17

Marca: AUTHOMIX

Fabricante: AUTHOMIX

Modelo: AUTHOMIX

Descrição: FILTRO DE AR INTERNO REF. TECFIL ASR376 / VOX HDS376 / FRAM CA10894SY / WEGA WAP131/S - TENDO COMO REFERÊNCIA AS MARCAS TECFIL, FRAM, MANN, VOX, MAHLE, BOSCH, PUROLATOR, PAKER, MWM, VOLVO, ACDELCO, RACOR, FLEETGUARD, DELPHI, BALDWIN, DONALDSON E MOTORCRAFT, OU SIMILAR DE IGUAL QUALIDADE OU SUPERIOR. -Validade da proposta: 60 dias. -Prazo de garantia: 12 meses ou que for maior. -Marca e Fabricante: AUTHOMIX

Estado:	Cidade:	Endereço:	Nome de Contato:	Telefone:	Email:
SP	São Paulo	R DOUTORA ANNEYDE DA ROCHA ESTEVES, 138	CRISTINA	(11) 3643-3616	clenexcomercial@gmail.com

47.270.248/0001-36 CURITIBA COMERCIO DE PNEUMATICOS E TINTAS LTDA

RS 154,18

Marca: TECFIL

Fabricante: TECFIL

Modelo: TECFIL

Descrição: FILTRO DE AR INTERNO REF. TECFIL ASR376 / VOX HDS376 / FRAM CA10894SY / WEGA WAP131/S - TENDO COMO REFERÊNCIA AS MARCAS TECFIL, FRAM, MANN, VOX, MAHLE, BOSCH, PUROLATOR, PAKER, MWM, VOLVO, ACDELCO, RACOR, FLEETGUARD, DELPHI, BALDWIN, DONALDSON E MOTORCRAFT, OU SIMILAR DE IGUAL QUALIDADE OU SUPERIOR

Estado:	Cidade:	Endereço:	Nome de Contato:	Telefone:	Email:
PR	Curitiba	R PADRE DEHON, 3300	Salezio	(41) 3042-2516	chevroletmais@hotmail.com

55.118.103/0001-42 ENGEMAQ COMPONENTES PARA TRATORES LTDA

RS 163,85

Marca: GOLD

Fabricante: GOLD

Modelo: GOLD

Descrição: Filtro Óleo Lubrificante Uso: Motor A Diesel , Referência Fabril: 905411880013 , Aplicação 1: Motor Mwm D-229

Estado:	Cidade:	Endereço:	Nome de Contato:	Telefone:	Email:
SP	Carapicuíba	AV SANDRA MARIA, 335	Setor de Licitação	(11) 4182-8686	engemaq@engemaq.com.br

08.839.850/0001-90 UNIVALE SERVICOS E COMERCIO LTDA

RS 174,80

Marca: TECFIL ASR376

Fabricante: TECFIL ASR376

Modelo: TECFIL ASR376

Descrição: FILTRO DE AR INTERNO REF. TECFIL ASR376 / VOX HDS376 / FRAM CA10894SY / WEGA WAP131/S - TENDO COMO REFERÊNCIA AS MARCAS TECFIL, FRAM, MANN, VOX, MAHLE, BOSCH, PUROLATOR, PAKER, MWM, VOLVO, ACDELCO, RACOR, FLEETGUARD, DELPHI, BALDWIN, DONALDSON E MOTORCRAFT, OU SIMILAR DE IGUAL QUALIDADE OU SUPERIOR.

Estado:	Cidade:	Endereço:	Nome de Contato:	Telefone:	Email:
MS	Campo Grande	R TRINDADE, 64	Valmor	(67) 3029-7773	vendas@univalems.com.br

60.345.675/0001-02 FERRARINI COMERCIO DE PECAS PARA TRATORES LTDA

RS 198,00

Marca: tecfil

Fabricante: tecfil

Modelo: tecfil

Descrição: tecfil

Estado:	Cidade:	Endereço:	Telefone:	Email:
SP	Bauru	R BOA ESPERANCA, 3-75	(14) 3232-4551	ferrarini@ferrarinitratores.com.br



Relatório gerado no dia 03/10/2023 09:04:14 (IP: 45.224.110.191)

Código Validação: yLjYIGm3%2bg8h5qQPSIZkNI7AjbNVtU%2bCg1uUux2hZUqHU8nPtm6WA%3d%3d

http://www.bancodeprecos.com.br/CertificadoAutenticidade?token=yLjYIGm3%2bg8h5qQPSIZkNI7AjbNVtU%252bCg1uUux2hZUqHU8nPtm6WA%253d%253d

216 / 288

Item 104: FILTRO LUBRI.ÔNIBUS/VW/FORD/FIAT MWM SERIE

Preço Estimado: R\$ 172,45 (un)

Percentual: -

Preço Máximo: R\$ 172,45

Média dos Preços Obtidos: R\$ 172,45

Quantidade	Descrição	Observação
125 Unidades	FILTRO LUBRI.ÔNIBUS/VW/FORD/FIAT MWM SERIE	

Preço (Compras Governamentais) 1: Mediana das Propostas Finais

R\$ 180,00

Inc. I Art. 5º da IN 73 de 05 de Agosto de 2020

<b>Órgão:</b> PREFEITURA MUNICIPAL DE PEDERNEIRAS SP	<b>Data:</b> 04/10/2022 09:00
<b>Objeto:</b> Aquisição de filtros, novos, sem uso, para máquinas e veículos municipais, conforme especificações constantes do Anexo I.,	<b>Modalidade:</b> Pregão Eletrônico
<b>Descrição:</b> Filtro Óleo Lubrificante - Filtro Óleo Lubrificante Uso: Motor A Diesel, Referência Fabril: 905411880013, Aplicação 1: Motor Mwm D-229	<b>SRP:</b> NÃO
<b>CatMat:</b> 446932 - FILTRO ÓLEO LUBRIFICANTE	<b>Identificação:</b> NºPregão:1312022 / UASG:986835
	<b>Lote/Item:</b> /17
	<b>Ata:</b> Link Ata
	<b>Adjudicação:</b> 13/10/2022 11:06
	<b>Homologação:</b> 13/10/2022 13:55
	<b>Fonte:</b> www.comprasgovernamentais.gov.br
	<b>Quantidade:</b> 1
	<b>Unidade:</b> Unidade
	<b>UF:</b> SP



CNPJ	Razão Social do Fornecedor	Valor da Proposta Final
------	----------------------------	-------------------------

07.370.626/0001-39	COMERCIAL DE LUBRIFICANTES OLIVEIRA LTDA	R\$ 67,00
*VENCEDOR*		

Marca: TURBO  
 Fabricante: TURBO  
 Modelo: TBH909I  
 Descrição: FILTRO HIDRÁULICO REF. TECFIL PSH235 WEGA WHO600

<b>Estado:</b> SP	<b>Cidade:</b> Panorama	<b>Endereço:</b> AV RODION PODOLSKY, 1682	<b>Nome de Contato:</b> LARA	<b>Telefone:</b> (18) 3871-1745	<b>Email:</b> lubrifil@hotmail.com
-------------------	-------------------------	---	------------------------------	---------------------------------	------------------------------------

55.118.103/0001-42	ENGEMAQ COMPONENTES PARA TRATORES LTDA	R\$ 68,88
--------------------	--	-----------

Marca: WEGA  
 Fabricante: WEGA  
 Modelo: WEGA  
 Descrição: Filtro Óleo Lubrificante Uso: Motor A Diesel, Referência Fabril: 905411880013, Aplicação 1: Motor Mwm D-229

<b>Estado:</b> SP	<b>Cidade:</b> Carapicuíba	<b>Endereço:</b> AV SANDRA MARIA, 335	<b>Nome de Contato:</b> Setor de Licitação	<b>Telefone:</b> (11) 4182-8686	<b>Email:</b> engemaq@engemaq.com.br
-------------------	----------------------------	---------------------------------------	--	---------------------------------	--------------------------------------

46.310.289/0001-46	LUBE PACK COMERCIAL LTDA	R\$ 133,64
--------------------	--------------------------	------------

Marca: TECFIL  
 Fabricante: TECFIL  
 Modelo: TECFIL  
 Descrição: FILTRO HIDRÁULICO REF. TECFIL PSH235 / WEGA WHO600 - TENDO COMO REFERÊNCIA AS MARCAS TECFIL, FRAM, MANN, VOX, MAHLE, BOSCH, PUROLATOR, PAKER, MWM, VOLVO, ACDELCO, RACOR, FLEETGUARD, DELPHI, BALDWIN, DONALDSON E MOTORCRAFT, OU SIMILAR DE IGUAL QUALIDADE OU SUPERIOR.

<b>Estado:</b> SP	<b>Cidade:</b> Catanduva	<b>Endereço:</b> R SERGIPE, 3993	<b>Nome de Contato:</b> Maria	<b>Telefone:</b> (17) 3042-1559	<b>Email:</b> lubepack@lubepack.com.br
-------------------	--------------------------	----------------------------------	-------------------------------	---------------------------------	--

18.707.234/0001-39	CLENEX COMERCIO E SERVICOS EIRELI	R\$ 164,36
--------------------	-----------------------------------	------------

Marca: WEGA  
 Fabricante: WEGA  
 Modelo: WEGA  
 Descrição: FILTRO HIDRÁULICO REF. TECFIL PSH235 / WEGA WHO600 - TENDO COMO REFERÊNCIA AS MARCAS TECFIL, FRAM, MANN, VOX, MAHLE, BOSCH, PUROLATOR, PAKER, MWM, VOLVO, ACDELCO, RACOR, FLEETGUARD, DELPHI, BALDWIN, DONALDSON E MOTORCRAFT, OU SIMILAR DE IGUAL QUALIDADE OU SUPERIOR. -Validade da proposta: 60 dias. -Prazo de garantia: 12 meses ou que for maior. -Marca e Fabricante: WEGA

<b>Estado:</b> SP	<b>Cidade:</b> São Paulo	<b>Endereço:</b> R DOUTORA ANNEYDE DA ROCHA ESTEVES, 138	<b>Nome de Contato:</b> CRISTINA	<b>Telefone:</b> (11) 3543-3616	<b>Email:</b> clenexcomercial@gmail.com
-------------------	--------------------------	--	----------------------------------	---------------------------------	---





CNPJ Razão Social do Fornecedor

71.654.859/0001-62 AUTO PECAS THIAGO LTDA

Valor da Proposta Final

R\$ 180,00

Marca: TECFIL

Fabricante: TECFIL

Modelo: FILTRO

Descrição: FILTRO HIDRÁULICO REF. TECFIL PSH235 / WEGA WHO600 - TENDO COMO REFERÊNCIA AS MARCAS TECFIL, FRAM, MANN, VOX, MAHLE, BOSCH, PUROLATOR, PAKER, MWM, VOLVO, ACDELCO, RACOR, FLEETGUARD, DELPHI, BALDWIN, DONALDSON E MOTORCRAFT, OU SIMILAR DE IGUAL QUALIDADE OU SUPERIOR

Estado:	Cidade:	Endereço:	Nome de Contato:	Telefone:	Email:
SP	São Paulo	R AURELIANO SILVEIRA, 06	Tiago	(11) 2528-0192	thiagautopecas@hotmail.com.br

60.345.675/0001-02 FERRARINI COMERCIO DE PECAS PARA TRATORES LTDA

R\$ 183,00

Marca: mahle

Fabricante: mahle

Modelo: mahle

Descrição: mahle

Estado:	Cidade:	Endereço:	Telefone:	Email:
SP	Bauru	R BOA ESPERANCA, 3-75	(14) 3232-4551	ferrarini@ferrarinitratores.com.br

08.839.850/0001-90 UNIVALE SERVICOS E COMERCIO LTDA

R\$ 186,80

Marca: TECFIL PSH235

Fabricante: TECFIL PSH235

Modelo: TECFIL PSH235

Descrição: FILTRO HIDRÁULICO REF. TECFIL PSH235 / WEGA WHO600 - TENDO COMO REFERÊNCIA AS MARCAS TECFIL, FRAM, MANN, VOX, MAHLE, BOSCH, PUROLATOR, PAKER, MWM, VOLVO, ACDELCO, RACOR, FLEETGUARD, DELPHI, BALDWIN, DONALDSON E MOTORCRAFT, OU SIMILAR DE IGUAL QUALIDADE OU SUPERIOR.

Estado:	Cidade:	Endereço:	Nome de Contato:	Telefone:	Email:
MS	Campo Grande	R TRINDADE, 64	Valmor	(67) 3029-7773	vendas@univalems.com.br

47.270.248/0001-36 CURITIBA COMERCIO DE PNEUMATICOS E TINTAS LTDA

R\$ 186,80

Marca: TECFIL

Fabricante: TECFIL

Modelo: TECFIL

Descrição: FILTRO HIDRÁULICO REF. TECFIL PSH235 / WEGA WHO600 - TENDO COMO REFERÊNCIA AS MARCAS TECFIL, FRAM, MANN, VOX, MAHLE, BOSCH, PUROLATOR, PAKER, MWM, VOLVO, ACDELCO, RACOR, FLEETGUARD, DELPHI, BALDWIN, DONALDSON E MOTORCRAFT, OU SIMILAR DE IGUAL QUALIDADE OU SUPERIOR

Estado:	Cidade:	Endereço:	Nome de Contato:	Telefone:	Email:
PR	Curitiba	R PADRE DEHON, 3300	Salezio	(41) 3042-2516	chevrolemais@hotmail.com

45.400.086/0001-88 RAFAEL KENNEDY SALAZAR 54628947830

R\$ 581,05

Marca: Wega

Fabricante: Wega

Modelo: WOH600

Descrição: Filtro de óleo compatível com produtos das fabricantes: Case, Catepillar, Claas, Clark, Gehl, Gradall, Hitachi, HSM e Manitou

Estado:	Cidade:	Endereço:	Nome de Contato:	Telefone:	Email:
SP	São Paulo	R ABATIA, 27	Rafael	(11) 4756-8172	rafaelkennedy380@gmail.com

Preço (Compras Governamentais) 2: Mediana das Propostas Finais

R\$ 164,36

Inc. 1 Art. 5º da IN 73 de 05 de Agosto de 2020





**Órgão:** PREFEITURA MUNICIPAL DE PEDERNEIRAS SP  
**Objeto:** Aquisição de filtros, novos, sem uso, para máquinas e veículos municipais, conforme especificações constantes do Anexo I.  
**Descrição:** Filtro Óleo Lubrificante - Filtro Óleo Lubrificante Uso: Motor A Diesel , Referência Fabril: 905411880013 , Aplicação 1: Motor Mwm D-229  
**CatMat:** 446932 - FILTRO ÓLEO LUBRIFICANTE

**Data:** 04/10/2022 09:00  
**Modalidade:** Pregão Eletrônico  
**SRP:** NÃO  
**Identificação:** NºPregão:1312022 / UASG:986835  
**Lote/Item:** /162  
**Ata:** Link Ata  
**Adjudicação:** 13/10/2022 11:20  
**Homologação:** 13/10/2022 14:10  
**Fonte:** www.comprasgovernamentais.gov.br  
**Quantidade:** 1  
**Unidade:** Unidade  
**UF:** SP



CNPJ	Razão Social do Fornecedor	Valor da Proposta Final
71.654.859/0001-62 *VENCEDOR*	AUTO PECAS THIAGO LTDA  <b>Marca:</b> FLEETGUARD <b>Fabricante:</b> FLEETGUARD <b>Modelo:</b> FILTRO <b>Descrição:</b> FILTRO DE COMBUSTÍVEL REF. VOLVO 11713231 PARA MINI-CARREGADEIRA - TENDO COMO REFERÊNCIA AS MARCAS TECFIL, FRAM, MANN, VOX, MAHLE, BOSCH, PUROLATOR, PAKER, MWM, VOLVO, ACDELCO, RACOR, FLEETGUARD, DELPHI, BALDWIN, DONALDSON E MOTORCRAFT, OU SIMILAR DE IGUAL QUALIDADE OU SUPERIOR.	R\$ 80,00
18.707.234/0001-39	CLENEX COMERCIO E SERVICOS EIRELI  <b>Marca:</b> TECFIL <b>Fabricante:</b> TECFIL <b>Modelo:</b> TECFIL <b>Descrição:</b> FILTRO DE COMBUSTÍVEL REF. VOLVO 11713231 PARA MINI-CARREGADEIRA - TENDO COMO REFERÊNCIA AS MARCAS TECFIL, FRAM, MANN, VOX, MAHLE, BOSCH, PUROLATOR, PAKER, MWM, VOLVO, ACDELCO, RACOR, FLEETGUARD, DELPHI, BALDWIN, DONALDSON E MOTORCRAFT, OU SIMILAR DE IGUAL QUALIDADE OU SUPERIOR. -Validade da proposta: 60 dias. -Prazo de garantia: 12 meses ou que for maior. -Marca e Fabricante: TECFIL	R\$ 164,36
55.118.103/0001-42	ENGEMAQ COMPONENTES PARA TRATORES LTDA  <b>Marca:</b> WEGA <b>Fabricante:</b> WEGA <b>Modelo:</b> WEGA <b>Descrição:</b> Filtro Óleo Lubrificante Uso: Motor A Diesel , Referência Fabril: 905411880013 , Aplicação 1: Motor Mwm D-229	R\$ 225,21
<b>Preço (Compras Governamentais) 3: Mediana das Propostas Finais</b>		R\$ 173,00
<i>inc. I Art. 5º da IN 73 de 05 de Agosto de 2020</i>		



Órgão: PREFEITURA MUNICIPAL DE PEDERNEIRAS SP  
 Objeto: Aquisição de filtros, novos, sem uso, para máquinas e veículos municipais, conforme especificações constantes do Anexo I.  
 Descrição: Filtro Óleo Lubrificante - Filtro Óleo Lubrificante Uso: Motor A Diesel, Referência Fabril: 905411880013, Aplicação 1: Motor Mwm D-229  
 CatMat: 446932 - FILTRO ÓLEO LUBRIFICANTE

Data: 04/10/2022 09:00  
 Modalidade: Pregão Eletrônico  
 SRP: NÃO  
 Identificação: NºPregão:1312022 / UASG:986835  
 Lote/Item: /173  
 Ata: Link Ata  
 Adjudicação: 13/10/2022 11:21  
 Homologação: 13/10/2022 14:11  
 Fonte: www.comprasgovernamentais.gov.br  
 Quantidade: 1  
 Unidade: Unidade  
 UF: SP



CNPJ	Razão Social do Fornecedor	Valor da Proposta Final
------	----------------------------	-------------------------

46.310.289/0001-46	LUBE PACK COMERCIAL LTDA	R\$ 60,33
--------------------	--------------------------	-----------

\*VENCEDOR\*

Marca: VOX  
 Fabricante: VOX  
 Modelo: VOX

Descrição: FILTRO DE COMBUSTÍVEL COM SENSOR PARA NISSAN FRONTIER S - 4X4 - 2014 - DIESEL - TENDO COMO REFERÊNCIA AS MARCAS TECFIL, FRAM, MANN, VOX, MAHLE, BOSCH, PUROLATOR, PAKER, MWM, VOLVO, ACDELCO, RACOR, FLEETGUARD, DELPHI, BALDWIN, DONALDSON E MOTORCRAFT, OU SIMILAR DE IGUAL QUALIDADE OU SUPERIOR.

Estado:	Cidade:	Endereço:	Nome de Contato:	Telefone:	Email:
SP	Catanduva	R SERGIPE, 3993	Maria	(17) 3042-1659	lubepack@lubepack.com.br

34.638.332/0001-18	MOVIMENTO COMERCIO DE PECAS E SERVICOS AUTOMOTIVOS EIRELI	R\$ 52,73
--------------------	---	-----------

Marca: VOX  
 Fabricante: VOX  
 Modelo: FBD995

Descrição: Validade da proposta 60 (sessenta) dias. FILTRO DE COMBUSTÍVEL COM SENSOR PARA NISSAN FRONTIER S - 4X4 - 2014 - DIESEL - TENDO COMO REFERÊNCIA AS MARCAS TECFIL, FRAM, MANN, VOX, MAHLE, BOSCH, PUROLATOR, PAKER, MWM, VOLVO, ACDELCO, RACOR, FLEETGUARD, DELPHI, BALDWIN, DONALDSON E MOTORCRAFT, OU SIMILAR DE IGUAL QUALIDADE OU SUPERIOR.

Estado:	Cidade:	Endereço:	Nome de Contato:	Telefone:	Email:
SP	São Paulo	R LAUDELINO FREIRE, 168	ALESSANDRA	(11) 3136-0567	contato@movimentocomercio.com.br

71.654.859/0001-62	AUTO PECAS THIAGO LTDA	R\$ 160,00
--------------------	------------------------	------------

Marca: WEGA  
 Fabricante: WEGA  
 Modelo: FILTRO

Descrição: FILTRO DE COMBUSTÍVEL COM SENSOR PARA NISSAN FRONTIER S - 4X4 - 2014 - DIESEL - TENDO COMO REFERÊNCIA AS MARCAS TECFIL, FRAM, MANN, VOX, MAHLE, BOSCH, PUROLATOR, PAKER, MWM, VOLVO, ACDELCO, RACOR, FLEETGUARD, DELPHI, BALDWIN, DONALDSON E MOTORCRAFT, OU SIMILAR DE IGUAL QUALIDADE OU SUPERIOR

Estado:	Cidade:	Endereço:	Nome de Contato:	Telefone:	Email:
SP	São Paulo	R AURELIANO SILVEIRA, 06	Tiago	(11) 2528-0192	thiagopautopecas@hotmail.com.br

60.345.675/0001-02	FERRARINI COMERCIO DE PECAS PARA TRATORES LTDA	R\$ 186,00
--------------------	--	------------

Marca: tecfil  
 Fabricante: tecfil  
 Modelo: tecfil  
 Descrição: tecfil

Estado:	Cidade:	Endereço:	Telefone:	Email:
SP	Bauru	R BOA ESPERANCA, 3-75	(14) 3232-4551	ferrarini@ferrarinitradores.com.br

18.707.234/0001-39	CLENEX COMERCIO E SERVICOS EIRELI	R\$ 489,44
--------------------	-----------------------------------	------------

Marca: TECFIL  
 Fabricante: TECFIL  
 Modelo: TECFIL

Descrição: FILTRO DE COMBUSTÍVEL COM SENSOR PARA NISSAN FRONTIER S - 4X4 - 2014 - DIESEL - TENDO COMO REFERÊNCIA AS MARCAS TECFIL, FRAM, MANN, VOX, MAHLE, BOSCH, PUROLATOR, PAKER, MWM, VOLVO, ACDELCO, RACOR, FLEETGUARD, DELPHI, BALDWIN, DONALDSON E MOTORCRAFT, OU SIMILAR DE IGUAL QUALIDADE OU SUPERIOR. -Validade da proposta: 60 dias. -Prazo de garantia: 12 meses ou que for maior. -Marca e Fabricante: TECFIL

Estado:	Cidade:	Endereço:	Nome de Contato:	Telefone:	Email:
SP	São Paulo	R DOUTORA ANNEYDE DA ROCHA ESTEVES, 138	CRISTINA	(11) 3643-3616	clenexcomercial@gmail.com



CNPJ Razão Social do Fornecedor  
55.118.103/0001-42 ENGEMAQ COMPONENTES PARA TRATORES LTDA  
Marca: WEGA  
Fabricante: WEGA  
Modelo: WEGA  
Descrição: Filtro Óleo Lubrificante Uso: Motor A Diesel , Referência Fabril: 905411880013 , Aplicação 1: Motor Mwm D-229



Valor da Proposta Final  
R\$ 494,45

Estado: Cidade: Endereço: Nome de Contato: Telefone: Email:  
SP Carapicuíba AV SANDRA MARIA, 335 Setor de Licitação (11) 4182-8686 engemaq@engemaq.com.br

Item 105: JG PASTILHA FREIO ÔNIBUS IVECO CITY CLASS SYL22

Preço Estimado: R\$ 576,24 (un) Percentual: - Preço Máximo: R\$ 576,24 Média dos Preços Obtidos: R\$ 576,24

Quantidade	Descrição	Observação
15 Unidades	JG PASTILHA FREIO ÔNIBUS IVECO CITY CLASS SYL22	

Preço (Outros Entes Públicos) 1: Mediana das Propostas Finais

R\$ 598,91

Inc. II Art. 5º da IN 73 de 05 de Agosto de 2020

Órgão: Prefeitura Municipal de Boa Ventura de São Roque

Data: 17/04/2023 10:48

Objeto: CONTRATAÇÃO DE EMPRESA PARA REALIZAÇÃO DE REVISÃO DE 40.000 KM PARA MANUTENÇÃO DA GARANTIA DO VEÍCULO I/M BENZ. SPRINTER PLACA SEC7F96 ANO 2022/2022

Modalidade: Processo dispensa

SRP: NÃO

Descrição: JOGO PASTILHAS FREIO - JOGO PASTILHAS FREIO

Identificação: PMDBVDSR-162023-Processo dispensa

Lote/Item: 1/6

Ata: N/A

Fonte: boaventurasrpr.equipiano.com.br:7474/transparencia/licitacoes

Quantidade: 1

Unidade: UN

UF: PR

CNPJ Razão Social do Fornecedor Valor da Proposta Final

75.526.079/0004-30 VEGRADE VEICULOS LTDA

R\$ 598,91

\*VENCEDOR\*

Marca: Marca não informada

Fabricante: Fabricante não informado

Descrição: Descrição não informada

Estado: Cidade: Endereço: Telefone: Email:  
PR Guarapuava R SERGIPE, 576 (41) 3360-3200 societario@ingaveiculos.com.br

Preço (Outros Entes Públicos) 2: Mediana das Propostas Finais

R\$ 544,43

Inc. II Art. 5º da IN 73 de 05 de Agosto de 2020

Órgão: PREFEITURA MUNICIPAL DE THEOBROMA

Data: 08/02/2023 00:00

Objeto: AQUISIÇÃO DE PEÇAS E ACESSÓRIOS DE REPOSIÇÃO E PRESTAÇÃO DE SERVIÇOS EM REDE AUTORIZADA PARA REALIZAÇÃO DE REVISÃO

Modalidade: DISPENSA

SRP: NÃO

Descrição: JOGO DE PASTILHAS DE FREIO. - JOGO DE PASTILHAS DE FREIO.

Identificação: 00002923

Lote/Item: 1/12

Ata: N/A

Fonte: 192.144.66.90:8079/transparencia/

Quantidade: 1

Unidade: UN

UF: RO



<b>CNPJ</b>	<b>Razão Social do Fornecedor</b>	<b>Valor da Proposta Final</b>
20.721.022/0001-58	2M COMERCIO DE VEICULOS LTDA	R\$ 544,43
*VENCEDOR*		
Marca: Marca não informada Fabricante: Fabricante não informado Descrição: Descrição não informada		
<b>Estado:</b>	<b>Cidade:</b>	<b>Endereço:</b>
RO	Cacoal	AV AMAZONAS, 2018
		<b>Telefone:</b>
		(69) 3444-521



**Preço (Outros Entes Públicos) 3: Mediana das Propostas Finais**

R\$ 585,39

*Inc. II Art. 5º da IN 73 de 05 de Agosto de 2020*

<b>Órgão:</b> SECRETARIA MUNICIPAL DE SAUDE Prefeitura Municipal de VarreSai/RJ -	<b>Data:</b> 23/01/2023 00:00
<b>Objeto:</b> AQUISIÇÃO MATERIAL DE CONSUMO EM ATENDIMENTO A MANUTENÇÃO DE VAN E AMBULANCIA	<b>Modalidade:</b> Dispensa por Limite
<b>Descrição:</b> JOGO DE PASTILHA DE FREIO - JOGO DE PASTILHA DE FREIO	<b>SRP:</b> NÃO
	<b>Identificação:</b> 120082023
	<b>Lote/Item:</b> 1/4
	<b>Ata:</b> N/A
	<b>Fonte:</b> transparencia.varresai.rj.gov.br:8090/pronimtb/index.asp?acao=1&item=2
	<b>Quantidade:</b> 1
	<b>Unidade:</b> UND
	<b>UF:</b> RJ

<b>CNPJ</b>	<b>Razão Social do Fornecedor</b>	<b>Valor da Proposta Final</b>
21.439.992/0007-13	ORVEL AUTOMOTOR RNT LTDA	R\$ 585,39
*VENCEDOR*		
Marca: Marca não informada Fabricante: Fabricante não informado Descrição: Descrição não informada		
<b>Estado:</b>	<b>Cidade:</b>	<b>Endereço:</b>
ES	Cachoeiro de Itapemirim	ROD ENGENHEIRO FABIANO VIVACQUA, 231
		<b>Telefone:</b>
		(27) 9914-3454
		<b>Email:</b>
		joao.carlos@froede.com.br

**Item 106: JG PASTILHA FREIO TRASEIRA ÔNIBUS IVECO CITY CLASS SYL22**

Preço Estimado: R\$ 467,68 (un)      Percentual: -      Preço Máximo: R\$ 467,68      Média dos Preços Obtidos: R\$ 467,68

Quantidade	Descrição	Observação
20 Unidades	JG PASTILHA FREIO TRASEIRA ÔNIBUS IVECO CITY CLASS SYL22	

**Preço (Outros Entes Públicos) 1: Mediana das Propostas Finais**

R\$ 401,56

*Inc. II Art. 5º da IN 73 de 05 de Agosto de 2020*



**Órgão:** FUNDO MUNICIPAL DA SAUDE  
Prefeitura Municipal de General Câmara/RS

**Objeto:** SOLICITO ABERTURA DE PROCESSO LICITATÓRIO PARA CONSERTO E MANUTENÇÃO DO VEÍCULO SPRINTER IYW-8363, POR SE TRATAR DE UM VEÍCULO NOVO E DE USO INDISPENSÁVEL PARA O TRANSPORTE DE PACIENTES, EM CONSULTAS NAS CIDADES DE SANTA CRUZ, PORTO ALEGRE, PAROBÉ, ENTRE OUTRAS.O VEÍCULO JA RODOU MAIS DE 100 MIL KM E NUNCA FOI FEITA MANUTENÇÃO. SENDO ASSIM, O VEÍCULO NECESSITA QUE SEJA FEITO OS SERVIÇOS EM UMA AUTORIZADA, ONDE AS PEÇAS SERÃO ORIGINAIS , E O SERVIÇO TERÁ GARANTIA DA CONTRATADA

**Descrição:** JOGO DE PASTILHAS DE FREIO - JOGO DE PASTILHAS DE FREIO

**Data:** 19/01/2023 00:00  
**Modalidade:** Dispensa por Limite  
**SRP:** NÃO  
**Identificação:** 82023  
**Lote/Item:** 1/22  
**Ata:** N/A  
**Fonte:** generalcamara.gov.br.cloud/pronimt  
b/index.asp?acao=1&item=2&flagRedFiltroLicitacao=2  
**Quantidade:** 1  
**Unidade:** UN  
**UF:** RS



CNPJ	Razão Social do Fornecedor	Valor da Proposta Final		
91.157.859/0005-98	APOMEDIL SA VEICULOS	R\$ 401,56		
*VENCEDOR*				
Marca: Marca não informada				
Fabricante: Fabricante não informado				
Descrição: Descrição não informada				
<b>Estado:</b>	<b>Cidade:</b>	<b>Endereço:</b>	<b>Telefone:</b>	<b>Email:</b>
RS	Santa Cruz do Sul	R TRINTA E UM DE OUTUBRO, 15	(51) 3725-8020	contabil@apomedil.com.br

**Preço (Outros Entes Públicos) 2: Mediana das Propostas Finais**

R\$ 518,98

*Inc. II Art. 5º da IN 73 de 05 de Agosto de 2020*

**Órgão:** Prefeitura Municipal de Boa Ventura de São Roque

**Objeto:** CONTRATAÇÃO DE EMPRESA PARA REVISÃO DO VEÍCULO I/M. BENZ 416 INOVA BUS 163CV PLACA RHA4D90 ANO 2021/2022

**Descrição:** JOGO DE PASTILHA DE FREIO - JOGO DE PASTILHA DE FREIO

**Data:** 07/10/2022 08:46  
**Modalidade:** Processo dispensa  
**SRP:** NÃO  
**Identificação:** PMDBVDSR-202022-Processo dispensa  
**Lote/Item:** 1/2  
**Ata:** N/A  
**Fonte:** boaventurasrpr.equipiano.com.br.7  
474/transparencia/licitacoes  
**Quantidade:** 1  
**Unidade:** JOGO  
**UF:** PR

CNPJ	Razão Social do Fornecedor	Valor da Proposta Final		
75.526.079/0004-30	VEGRANDE VEICULOS LTDA	R\$ 518,98		
*VENCEDOR*				
Marca: Marca não informada				
Fabricante: Fabricante não informado				
Descrição: Descrição não informada				
<b>Estado:</b>	<b>Cidade:</b>	<b>Endereço:</b>	<b>Telefone:</b>	<b>Email:</b>
PR	Guarapuava	R SERGIPE, 576	(41) 3360-3200	societario@ingaveiculos.com.br

**Preço (Outros Entes Públicos) 3: Mediana das Propostas Finais**

R\$ 482,50

*Inc. II Art. 5º da IN 73 de 05 de Agosto de 2020*



Órgão: Prefeitura Municipal de Boa Ventura de São Roque  
Objeto: CONTRATAÇÃO DE EMPRESA PARA REVISÃO DO VEÍCULO I/PEUGEOT EXPERT  
BF AMB 1560/115CV PLACA BEZ3G40 ANO 2020/2021.  
Descrição: JOGO PASTILHAS FREIO - JOGO PASTILHAS FREIO

Data: 22/09/2022 14:16

Modalidade: Processo dispensa

SRP: NÃO

Identificação: PMDBVDSR-182022-Processo  
dispensa

Lote/Item: 1/7

Ata: N/A

Fonte: boaventurasrp.equipiano.com.br:7  
474/transparencia/licitacoes

Quantidade: 1

Unidade: UN

UF: PR



CNPJ	Razão Social do Fornecedor	Valor da Proposta Final
37.737.796/0001-70	STA SOLUCOES COMERCIAIS PARA VEICULOS AUTOMOTORES LTDA	R\$ 482,50
*VENCEDOR*		
Marca: Marca não informada		
Fabricante: Fabricante não informado		
Descrição: Descrição não informada		
Estado:	Cidade:	Endereço:
PR	Guarapuava	RUA ALZINO CARAZZAI, 2279
Nome de Contato:	Telefone:	Email:
DAIANE	(44) 3125-2020	licitacao@grupotrevisa.com.br

#### Item 107: KIT DE EMBREAGEM 280 DISCO 4 MOLA ÔNIBUS IVECO CITY CLASS

Preço Estimado: R\$ 2.500,00 (un) Percentual: - Preço Máximo: R\$ 2.500,00 Média dos Preços Obtidos: R\$ 2.500,00

Quantidade	Descrição	Observação
3 Unidades	KIT DE EMBREAGEM 280 DISCO 4 MOLA ÔNIBUS IVECO CITY CLASS	

Preço (Outros Entes Públicos) 1: Mediana das Propostas Finais R\$ 2.400,00

Inc. II Art. 5º da IN 73 de 05 de Agosto de 2020

Órgão: SAAE Indaiatuba  
Objeto: Registro de Preços para Bens ou Serviços Comuns  
Descrição: KIT EMBREAGEM: PLATO, DISCO E ROLAMENTO; CAMINHAO IVECO;  
MODELO: DAILY 55C16 3750EE; ANO 2011; - KIT EMBREAGEM: PLATO, DISCO  
E ROLAMENTO, CAMINHAO IVECO; MODELO: DAILY 55C16 3750EE; ANO 2011;

Data: 14/08/2023 15:02  
Modalidade: Pregão (Setor público)  
SRP: SIM  
Identificação: 89\_2023  
Lote/Item: 39/1  
Ata: N/A  
Fonte: www.bbmnetlicitacoes.com.br  
Quantidade: 2  
Unidade: KIT  
UF: SP

CNPJ	Razão Social do Fornecedor	Valor da Proposta Final
67.752.683/0001-04	AUTO PEÇAS SOLRAC LTDA	R\$ 2.400,00
*VENCEDOR*		
Marca: VALEO		
Fabricante: Fabricante não informado		
Descrição: Descrição não informada		
Endereço:		



Preço (Outros Entes Públicos) 2: Mediana das Propostas Finais

R\$ 2.200,00

Inc. II Art. 5º da IN 73 de 05 de Agosto de 2020

Órgão: SAAE Indaiatuba

Objeto: Registro de Preços para Bens ou Serviços Comuns

Descrição: KIT EMBREAGEM: PLATO, DISCO E ROLAMENTO; CAMINHAO IVECO;  
 MODELO: EUROCARGO 230E24; ANO 2011; - KIT EMBREAGEM: PLATO, DISCO  
 E ROLAMENTO, CAMINHAO IVECO; MODELO: EUROCARGO 230E24, ANO 2011;

Data: 14/08/2023 15:02

Modalidade: Pregão (Setor público)

SRP: SIM

Identificação: 89\_2023

Lote/Item: 79/1

Ata: N/A

Fonte: www.bbmnetlicitacoes.com.br

Quantidade: 2

Unidade: KIT

UF: SP



CNPJ	Razão Social do Fornecedor	Valor da Proposta Final
67.752.683/0001-04	AUTO PEÇAS SOLRAC LTDA	R\$ 2.200,00
*VENCEDOR*		
Marca: VERG		
Fabricante: Fabricante não informado		
Descrição: Descrição não informada		
Endereço:		

Preço (Outros Entes Públicos) 3: Mediana das Propostas Finais

R\$ 2.900,00

Inc. II Art. 5º da IN 73 de 05 de Agosto de 2020

Órgão: TRANSPORTE DE ALUNOS

GESTÃO DA EDUCAÇÃO

Prefeitura Municipal de Guaraci/SP

Objeto: AQUISIÇÃO DE KIT EMBREAGEM PARA O VEICULO EOD-7278, MODELO  
 CITYCLASS70C17 - IVECO

Descrição: KIT EMBREAGEM - KIT EMBREAGEM | AQUISIÇÃO DE KIT EMBREAGEM PARA O  
 VEICULO EOD-7278, MODELO CITYCLASS70C17 - IVECO

Data: 17/01/2023 00:00

Modalidade: Dispensa por Limite

SRP: NÃO

Identificação: 1192023

Lote/Item: 1/1

Ata: N/A

Fonte: servidor.guaraci.sp.gov.br/pronimtb  
 /index.asp?acao=1&item=2

Quantidade: 1

Unidade: PÇ

UF: SP

CNPJ	Razão Social do Fornecedor	Valor da Proposta Final
13.668.364/0001-96	CENTRO AUTOMOTIVO PARANA RIO PRETO LTDA	R\$ 2.900,00
*VENCEDOR*		
Marca: Marca não informada		
Fabricante: Fabricante não informado		
Descrição: Descrição não informada		
Estado:	Cidade:	Endereço:
SP	São José do Rio Preto	AV JOSE ABBAS CASSEB, 245
Nome de Contato:	Telefone:	Email:
RODRIGO	(17) 3225-2445	automotivoparana@terra.com.br

Item 108: KIT DE EMBREAGEM SACHS 6579 ÔNIBUS VOLKS 15/190 MWM

Preço Estimado: R\$ 7.583,39 (un)

Percentual: -

Preço Máximo: R\$ 7.583,39

Média dos Preços Obtidos: R\$ 7.583,39

Quantidade	Descrição	Observação
3 Unidades	KIT DE EMBREAGEM SACHS 6579 ÔNIBUS VOLKS 15/190 MWM	



Relatório gerado no dia 03/10/2023 09:04:14 (IP: 45.224.110.191)  
 Código de Validação: yLJYIGm3%2bg8h5qQPSfZkNI7AycbNVfU%2bCg1uUux2hZUqHU8nPtm6WA%3d%3d  
 http://www.bancodeprecos.com.br/CertificadoAutenticidade?token=yLJYIGm3%252bg8h5qQPSfZkNI7AycbNVfU%252bCg1uUux2hZUqHU8nPtm6WA%253d%253d

Preço Site de Domínio Amplo 1

R\$ 7.811,10

Inc. III Art. 5º da IN 73 de 05 de Agosto de 2020

Site: Magazine Luiza (<https://www.magazineluiza.com.br/>)  
 Produto: Kit Embreagem Volkswagen 15 190 Od Man 4.6L 2017 Sachs  
 Descrição: Anexo 123  
 Data/Hora Inclusão: 18/09/2023 19:24:38  
 CNPJ: 47.960.950/1088-36  
 Telefone: 0800 773 3838  
 Url: [https://www.magazineluiza.com.br/kit-embreagem-15-190-od-2012-a-2017-17-230-amt-17-230-od-2012-a-2013-3400-01-310-sachs/p/fb565j98c5/au/emem?&seller\\_id=conexaobrasil](https://www.magazineluiza.com.br/kit-embreagem-15-190-od-2012-a-2017-17-230-amt-17-230-od-2012-a-2013-3400-01-310-sachs/p/fb565j98c5/au/emem?&seller_id=conexaobrasil)



Preço Site de Domínio Amplo 2

R\$ 7.125,00

Inc. III Art. 5º da IN 73 de 05 de Agosto de 2020

Site: Bompreço Auto Peças  
 Produto: Kit Embreagem Vw 31-380 Constellation Sachs 6596  
 Descrição: Anexo 124  
 Data/Hora Inclusão: 18/09/2023 19:25:17  
 CNPJ:  
 Telefone:  
 Url: <https://www.bomprecopecas.com.br/produto/kit-embreagem-vw-31-380-constellation-sachs-6596?srsId=AfmBOopM3WPDSbITV3orpmQxn0wbZAnyuf5VgGuK8JR6DN50Q54KbVNG2k>

Preço Site de Domínio Amplo 3

R\$ 7.814,06

Inc. III Art. 5º da IN 73 de 05 de Agosto de 2020

Site: Hipervarejo  
 Produto: Kit Embreagem Volkswagen 17 230 Eod 2010 A 2018 Sachs  
 Descrição: Anexo 125  
 Data/Hora Inclusão: 18/09/2023 19:25:34  
 CNPJ:  
 Telefone:  
 Url: <https://www.hipervarejo.com.br/kit-embreagem-volkswagen-17-230-eod-mwm-2010-a-2018-sachs/p?idsku=2307&sc=2&srsId=AfmBOoqE0b769A9sgEEbGFTzpGbc4-uqU00HG1ArPBmBkGLWqHuV88hTPBU>

Item 109: LONA DE FREIO FDS/88/AF/600 TRAS.ÔNIBUS IVECO CITY CLASS

Preço Estimado: R\$ 430,32 (un)      Percentual: -      Preço Máximo: R\$ 430,32      Média dos Preços Obtidos: R\$ 430,32

Quantidade	Descrição	Observação
6 Unidades	LONA DE FREIO FDS/88/AF/600 TRAS.ÔNIBUS IVECO CITY CLASS	

Preço (Compras Governamentais) 1: Mediana das Propostas Finais

R\$ 391,96

Inc. I Art. 5º da IN 73 de 05 de Agosto de 2020

Órgão: MINISTÉRIO DA DEFESA  
 Comando do Exército  
 Comando Militar da Amazônia  
 23ª Brigada de Infantaria de Selva  
 23ª Esquadrão de cavalaria de Selva  
 Objeto: Eventual aquisição de material para manutenção de veículos e contratação de serviços de manutenção e conservação de veículos visando atender as necessidades da vida vegetativa do 23º Esqd C Sl.  
 Descrição: Lona freio - Lona Freio Referência: 2rl/698431 , Uso: Traseiro , Aplicação: Veiculo Volkswagen Worker 15.210\_4x4 , Características Adicionais: Com Rebites  
 CatMat: 479371 - LONA FREIO, USO:TRASEIRO, APLICAÇÃO:VEÍCULO VOLKSWAGEN WORKER 15.210\_4X4, REFERÊNCIA:2RL/698431, CARACTERÍSTICAS ADICIONAIS.COM REBITES  
 Data: 04/09/2023 09:00  
 Modalidade: Pregão Eletrônico  
 SRP: SIM  
 Identificação: NºPregão.92023 / UASG.160081  
 Lote/Item: /21  
 Ata: Link Ata  
 Fonte: www.comprasgovernamentais.gov.br  
 Quantidade: 14  
 Unidade: Unidade  
 UF: PA





CNPJ	Razão Social do Fornecedor	Fl.	COMISSÃO DE LICITAÇÃO	Valor da Proposta Final
07.279.072/0001-69 *VENCEDOR*	COMERCIO DE AUTO PECAS LUZ LTDA.	263		R\$ 204,00
Marca: THERMOID Fabricante: THERMOID Modelo: VW Descrição: LONA FREIO TRASEIRO THERMOID TH166 - MODELO: VW WORKER 13.180/15.180/15.210 ANO: 2013				
Estado: PR	Cidade: Cascavel	Endereço: R DA BANDEIRA, 1000	Telefone: (45) 3035-3036	Email: autopecasls@pop.com.br
31.621.970/0001-38	ADERBAUTO COMERCIO DE PECAS EIRELI			R\$ 256,00
Marca: THERMOID Fabricante: THERMOID Modelo: VW 13.180 Descrição: LONA FREIO TRASEIRO THERMOID TH166 - MODELO: VW WORKER 13.180/15.180/15.210 - ANO: 2013				
Estado: SP	Cidade: São Paulo	Endereço: R JOAQUIM MARRA, 423	Nome de Contato: Adenil	Telefone: (11) 2537-9304
Email: aderbauto@outlook.com				
30.823.167/0001-13	AGUIA IMPORTACAO E COMERCIO DE PNEUMATICOS LTDA			R\$ 341,33
Marca: LONAFLEX Fabricante: LONAFLEX Modelo: LONAFLEX Descrição: LONA FREIO TRASEIRO THERMOID TH166 - MODELO: VW WORKER 13.180/15.180/15.210 - ANO: 2013				
Endereço:				
08.870.944/0001-21	IMPACTO COMERCIO DE PECAS, LOCAÇAO E SERVICOS EIRELI			R\$ 391,00
Marca: VW Fabricante: VW Modelo: original Descrição: LONA FREIO TRASEIRO THERMOID TH166 - MODELO: VW WORKER 13.180/15.180/15.210 - ANO: 2013				
Estado: PA	Cidade: Tucuruí	Endereço: AV BRASILIA, 47	Nome de Contato: IRANILDO	Telefone: (94) 3787-2285/ (94) 9171-6520
Email: impactotucuruí@hotmail.com				
55.118.103/0001-42	ENGEMAQ COMPONENTES PARA TRATORES LTDA			R\$ 392,92
Marca: FRASLEE Fabricante: FRASLEE Modelo: FRASLEE Descrição: Lona freio - Lona Freio Referência: 2r1/698431 , Uso: Traseiro , Aplicação: Veiculo Volkswagen Worker 15.210_4x4 , Características Adicionais: Com Rebites				
Estado: SP	Cidade: Carapicuíba	Endereço: AV SANDRA MARIA, 335	Nome de Contato: Setor de Licitação	Telefone: (11) 4182-8686
Email: engemaq@engemaq.com.br				
20.008.283/0001-25	L. N. DOS S. MOREIRA COMERCIO E SERVICOS			R\$ 399,00
Marca: THERMOID Fabricante: THERMOID Modelo: VW WORKER 13.180/15.180/15.210 - ANO: 2013 Descrição: LONA FREIO TRASEIRO THERMOID TH166 - MODELO: VW WORKER 13.180/15.180/15.210 - ANO: 2013				
Estado: PA	Cidade: Ananindeua	Endereço: RODOVIA DO MARIO COVAS, 2322	Nome de Contato: LIA	Telefone: (91) 3017-2272
Email: jlicentroumotive@gmail.com				
10.281.472/0001-13	COMERCIO E REPRESENTACOES SILVA E VILENO LTDA			R\$ 415,00
Marca: LONA FLEX Fabricante: LONA FLEX Modelo: LONA FLEX Descrição: LONA FREIO TRASEIRO THERMOID TH166 - MODELO: VW WORKER 13.180/15.180/15.210 - ANO: 2013				
Endereço:				



CNPJ Razão Social do Fornecedor  
49.781.814/0001-08 ALPHASET PECAS E SERVICOS LTDA

Marca: LONAFLEX  
Fabricante: LONAFLEX  
Modelo: LONAFLEX

Descrição: Lona freio - Lona Freio Referência: 2r/698431 , Uso: Traseiro , Aplicação: Veiculo Volkswagen Worker 15.210\_4x4 , Características Adicionais: Com Rebites

Endereço:



Valor da Proposta Final  
R\$ 421,40

**Preço (Compras Governamentais) 2: Mediana das Propostas Finais**

R\$ 479,00

Inc. I Art. 5º da IN 73 de 05 de Agosto de 2020

<b>Órgão:</b> MINISTÉRIO DA DEFESA Comando do Exército Comando Militar da Amazônia 23ª Brigada de Infantaria de Selva 23ª Esquadrão de cavalaria de Selva	<b>Data:</b> 04/09/2023 09:00 <b>Modalidade:</b> Pregão Eletrônico <b>SRP:</b> SIM <b>Identificação:</b> NºPregão:92023 / UASG:160081 <b>Lote/Item:</b> /39 <b>Ata:</b> Link Ata <b>Fonte:</b> www.comprasgovernamentais.gov.br <b>Quantidade:</b> 14 <b>Unidade:</b> Unidade <b>UF:</b> PA
<b>Objeto:</b> Eventual aquisição de material para manutenção de veículos e contratação de serviços de manutenção e conservação de veículos visando atender as necessidades da vida vegetativa do 23º Esqd C Sl.	
<b>Descrição:</b> Lona Freio - Lona Freio Referência: L-224x , Uso: Roda Traseira , Aplicação: Veiculo Vw Worker 15180 4x4, Ano 2012	
<b>CatMat:</b> 478394 - LONA FREIO, USO:RODA TRASEIRA, APLICAÇÃO:VEÍCULO VW WORKER 15180 4X4, ANO 2012, REFERÊNCIA:L-224X	

CNPJ Razão Social do Fornecedor Valor da Proposta Final  
31.621.970/0001-38 ADERBAUTO COMERCIO DE PECAS EIRELI R\$ 259,00

\*VENCEDOR\*

Marca: THERMOID  
Fabricante: THERMOID  
Modelo: VW 13.180

Descrição: LONAS DE FREIO DIANTEIRA COM REBITES VW 15.210 2SO/609523/B - MODELO: VW WORKER 13.180/15.180/15.210 - ANO: 2013

<b>Estado:</b> SP	<b>Cidade:</b> São Paulo	<b>Endereço:</b> R JOAQUIM MARRA, 423	<b>Nome de Contato:</b> Adenil	<b>Telefone:</b> (11) 2537-9304	<b>Email:</b> aderbauto@outlook.com
-------------------	--------------------------	---------------------------------------	--------------------------------	---------------------------------	-------------------------------------

07.279.072/0001-69 COMERCIO DE AUTO PECAS LUZ LTDA. R\$ 288,00

Marca: THERMOID  
Fabricante: THERMOID  
Modelo: VW

Descrição: LONAS DE FREIO DIANTEIRA COM REBITES VW 15.210 2SO/609523/B - MODELO: VW WORKER 13.180/15.180/15.210 ANO: 2013

<b>Estado:</b> PR	<b>Cidade:</b> Cascavel	<b>Endereço:</b> R DA BANDEIRA, 1000	<b>Telefone:</b> (45) 3035-3036	<b>Email:</b> autopecasls@pop.com.br
-------------------	-------------------------	--------------------------------------	---------------------------------	--------------------------------------

30.823.167/0001-13 AGUIA IMPORTACAO E COMERCIO DE PNEUMATICOS LTDA R\$ 446,80

Marca: LONAFLEX  
Fabricante: LONAFLEX  
Modelo: LONAFLEX

Descrição: LONAS DE FREIO DIANTEIRA COM REBITES VW 15.210 2SO/609523/B - MODELO: VW WORKER 13.180/15.180/15.210 - ANO: 2013

Endereço:

08.870.944/0001-21 IMPACTO COMERCIO DE PECAS, LOCACAO E SERVICOS EIRELI R\$ 479,00

Marca: VW  
Fabricante: VW  
Modelo: original

Descrição: "LONAS DE FREIO DIANTEIRA COM REBITES VW 15.210 2SO/609523/B - MODELO: VW WORKER 13.180/15.180/15.210 - ANO: 2013"

<b>Estado:</b> PA	<b>Cidade:</b> Tucuruí	<b>Endereço:</b> AV BRASILIA, 47	<b>Nome de Contato:</b> IRANILDO	<b>Telefone:</b> (94) 3787-2285/ (94) 9171-6520	<b>Email:</b> impactotucuruí@hotmail.com
-------------------	------------------------	----------------------------------	----------------------------------	---	--



CNPJ Razão Social do Fornecedor  
55.118.103/0001-42 ENGEMAQ COMPONENTES PARA TRATORES LTDA



Valor da Proposta Final  
R\$ 489,92

Marca: FRASLEE  
Fabricante: FRASLEE  
Modelo: FRASLEE  
Descrição: Lona Freio - Lona Freio Referência: L-224x, Uso: Roda Traseira, Aplicação: Veículo Vw Worker 15180 4x4, Ano 2012

Estado:	Cidade:	Endereço:	Nome de Contato:	Telefone:	Email:
SP	Carapicuíba	AV SANDRA MARIA, 335	Setor de Licitação	(11) 4182-8686	engemaq@engemaq.com.br

20.008.283/0001-25 L. N. DOS S. MOREIRA COMERCIO E SERVICOS R\$ 499,00

Marca: COBREQ  
Fabricante: COBREQ  
Modelo: VW WORKER 13.180/15.180/15.210 - ANO: 2013  
Descrição: LONAS DE FREIO DIANTEIRA COM REBITES VW 15.210 2SO/609523/B - MODELO: VW WORKER 13.180/15.180/15.210 - ANO: 2013

Estado:	Cidade:	Endereço:	Nome de Contato:	Telefone:	Email:
PA	Ananindeua	RODOVIA DO MARIO COVAS, 2322	LIA	(91) 3017-2272	jlcentroautomotivo@gmail.com

10.281.472/0001-13 COMERCIO E REPRESENTACOES SILVA E VILENO LTDA R\$ 551,51

Marca: LONA FLEX  
Fabricante: LONA FLEX  
Modelo: LONA FLEX  
Descrição: LONAS DE FREIO DIANTEIRA COM REBITES VW 15.210 2SO/609523/B - MODELO: VW WORKER 13.180/15.180/15.210 - ANO: 2013

Endereço:

### Preço (Compras Governamentais) 3: Mediana das Propostas Finais

R\$ 420,00

Inc. I Art. 5º da IN 73 de 05 de Agosto de 2020

Órgão: MINISTÉRIO DA DEFESA

Comando do Exército  
Comando Militar do Sul  
5ª Região Militar  
5ª Brigada de Infantaria Blindada  
5º Regimento de Carros de Combate

Objeto: Eventual aquisição de materiais para a manutenção de viaturas sobre rodas, para o 5º Regimento de Carros de Combate e para a 11ª Bateria de Artilharia Autopropulsada..

Descrição: Lona Freio - Lona Freio Referência: L-640-WI, Uso: Roda Traseira, Aplicação: Ônibus Volkswagen 18.320 Eot, Ano 2013

CatMat: 478259 - LONA FREIO, USO:RODA TRASEIRA, APLICAÇÃO:ÔNIBUS VOLKSWAGEM 18.320 EOT, ANO 2013, REFERÊNCIA:L-640-WI

Data: 07/03/2023 08:00

Modalidade: Pregão Eletrônico

SRP: SIM

Identificação: NºPregão:42022 / UASG:160234

Lote/Item: /69

Ata: Link Ata

Adjudicação: 08/03/2023 11:22

Homologação: 13/03/2023 13:07

Fonte: www.comprasgovernamentais.gov.br

Quantidade: 2

Unidade: Unidade

UF: PR

CNPJ Razão Social do Fornecedor

Valor da Proposta Final

21.398.917/0001-66 GLOBLAL PECAS LTDA

R\$ 254,30

\*VENCEDOR\*

Marca: CDC  
Fabricante: CDC  
Modelo: CDC

Descrição: LONA DE FREIO TRASEIRO JOGO COM 4 (QUATRO) LONAS PARA O VEÍCULO ÔNIBUS RODOVIÁRIO VW 18.320 EOT, MOTOR CUMMINS ISB CHASSI 9532J82Z7DR339495, CARROCERIA MASCARELLO ROMA 350 ANO 2013, ORIGINAL OU SIMILAR A ORIGINAL cobreq CÓDIGO 4710T 478259 UNID

Endereço:



CNPJ Razão Social do Fornecedor  
07.279.072/0001-69 COMERCIO DE AUTO PECAS LUZ LTDA.



Valor da Proposta Final  
R\$ 269,30

Marca: thermoid  
Fabricante: thermoid  
Modelo: 18320

Descrição: LONA DE FREIO TRASEIRO JOGO COM 4 (QUATRO) LONAS PARA O VEÍCULO ÔNIBUS RODOVIÁRIO VW 18.320 EOT, MOTOR CUMMINS ISB CHASSI 9532J82Z7DR339495; CARROCERIA MASCARELLO ROMA 350 ANO 2013, ORIGINAL OU SIMILAR A ORIGINAL cobreq CÓDIGO 4710T

Estado: Cidade: Endereço: Telefone: Email:  
PR Cascavel R DA BANDEIRA, 1000 (45) 3035-3036 autopecasls@pop.com.br

07.356.963/0001-71 MIX AUTOMOTIVE AUTOPECAS LTDA R\$ 284,30

Marca: THERMOID  
Fabricante: THERMOID  
Modelo: 4710T

Descrição: LONA DE FREIO TRASEIRO JOGO COM 4 (QUATRO) LONAS PARA O VEÍCULO ÔNIBUS RODOVIÁRIO VW 18.320 EOT, MOTOR CUMMINS ISB CHASSI 9532J82Z7DR339495; CARROCERIA MASCARELLO ROMA 350 ANO 2013, ORIGINAL OU SIMILAR A ORIGINAL cobreq CÓDIGO 4710T

Estado: Cidade: Endereço: Telefone: Email:  
SP Olimpia R DÔ BUMBA MEU BOI, 149 (17) 3281-7335 / (17) 9759-1152 contratos@ferreiraempresas.com.br

55.118.103/0001-42 ENGEMAQ COMPONENTES PARA TRATORES LTDA R\$ 294,30

Marca: THERMOID TH191MPLUS  
Fabricante: THERMOID TH191MPLUS  
Modelo: THERMOID TH191MPLUS

Descrição: Lona Freio - Lona Freio Referência: L-640-WI , Uso: Roda Traseira , Aplicação: Ônibus Volkswagen 18.320 Eot, Ano 2013

Estado: Cidade: Endereço: Nome de Contato: Telefone: Email:  
SP Carapicuíba AV SANDRA MARIA, 335 Setor de Licitação (11) 4182-8686 engemaq@engemaq.com.br

05.855.311/0001-56 COMERCIO DE AUTOPECAS LUAUTO LTDA R\$ 384,00

Marca: LONAFLEX  
Fabricante: LONAFLEX  
Modelo: ÔNIBUS RODOVIÁRIO VW 18.320 EOT

Descrição: LONA DE FREIO TRASEIRO JOGO COM 4 (QUATRO) LONAS PARA O VEÍCULO ÔNIBUS RODOVIÁRIO VW 18.320 EOT, MOTOR CUMMINS ISB CHASSI 9532J82Z7DR339495; CARROCERIA MASCARELLO ROMA 350 ANO 2013, ORIGINAL OU SIMILAR A ORIGINAL cobreq CÓDIGO 4710T

Estado: Cidade: Endereço: Nome de Contato: Telefone: Email:  
SC Joinville R SANTA CECILIA, 102 LUIZ ANTONIO (47) 3027-4733 admin@luauto.com.br

31.621.970/0001-38 ADERBAUTO COMERCIO DE PECAS EIRELI R\$ 420,00

Marca: LONAFLEX  
Fabricante: LONAFLEX  
Modelo: VW 18.320 EOT

Descrição: "LONA DE FREIO TRASEIRO JOGO COM 4 (QUATRO) LONAS PARA O VEÍCULO ÔNIBUS RODOVIÁRIO VW 18.320 EOT, MOTOR CUMMINS ISB CHASSI 9532J82Z7DR339495; CARROCERIA MASCARELLO ROMA 350 ANO 2013, ORIGINAL OU SIMILAR A ORIGINAL cobreq CÓDIGO 4710T"

Estado: Cidade: Endereço: Nome de Contato: Telefone: Email:  
SP São Paulo R JOAQUIM MARRA, 423 Adenil (11) 2537-9304 aderbauto@outlook.com

18.707.234/0001-39 CLENEX COMERCIO E SERVICOS EIRELI R\$ 486,99

Marca: FRASLE  
Fabricante: FRASLE  
Modelo: FRASLE

Descrição: LONA DE FREIO TRASEIRO JOGO COM 4 (QUATRO) LONAS PARA O VEÍCULO ÔNIBUS RODOVIÁRIO VW 18.320 EOT, MOTOR CUMMINS ISB CHASSI 9532J82Z7DR339495; CARROCERIA MASCARELLO ROMA 350 ANO 2013, ORIGINAL OU SIMILAR A ORIGINAL cobreq CÓDIGO 4710T -Validade da proposta: 60 dias. -Prazo de garantia: 12 meses ou que for maior. -Marca e Fabricante: FRASLE

Estado: Cidade: Endereço: Nome de Contato: Telefone: Email:  
SP São Paulo R DOUTORA ANNEYDE DA ROCHA ESTEVES, 138 CRISTINA (11) 3643-3616 clenexcomercial@gmail.com

06.307.463/0001-87 GUSMAO E SILVA AUTOPECAS E SERVICOS LTDA R\$ 487,00

Marca: SYL  
Fabricante: SYL  
Modelo: SYL

Descrição: LONA DE FREIO TRASEIRO JOGO COM 4 (QUATRO) LONAS PARA O VEÍCULO ÔNIBUS RODOVIÁRIO VW 18.320 EOT, MOTOR CUMMINS ISB CHASSI 9532J82Z7DR339495; CARROCERIA MASCARELLO ROMA 350 ANO 2013, ORIGINAL OU SIMILAR A ORIGINAL cobreq CÓDIGO 4710T

Estado: Cidade: Endereço: Nome de Contato: Telefone: Email:  
RJ Duque de Caxias R 14 DE JULHO, 146 Maria (21) 2775-2978 gusmaoesilva@yahoo.com.br



CNPJ Razão Social do Fornecedor

30.248.108/0001-69 COMERCIAL LUBI EIRELI

Marca: COBREQ  
Fabricante: COBREQ  
Modelo: COBREQ

Descrição: LONA DE FREIO TRASEIRO JOGO COM 4 (QUATRO) LONAS PARA O VEÍCULO ÔNIBUS RODOVIÁRIO VW 18.320 EOT, MOTOR CUMMINS ISB CHASSI 9532J82Z7DR339495; CARROCERIA MASCARELLO ROMA 350 ANO 2013, ORIGINAL OU SIMILAR A ORIGINAL cobreq CÓDIGO 4710T

Estado: Cidade: Endereço: Telefone: Email:  
RJ Nova Iguaçu AV CARLOS MARQUES ROLLO, 1150 (21) 2796-4609 josecarloscontabil@oi.com.br



Valor da Proposta Final

R\$ 487,67

10.173.480/0001-46 AUTO PECAS MARGOTI LTDA

R\$ 487,67

Marca: FRUM  
Fabricante: FRUM  
Modelo: FRUM

Descrição: LONA DE FREIO TRASEIRO JOGO COM 4 (QUATRO) LONAS PARA O VEÍCULO ÔNIBUS RODOVIÁRIO VW 18.320 EOT, MOTOR CUMMINS ISB CHASSI 9532J82Z7DR339495; CARROCERIA MASCARELLO ROMA 350 ANO 2013, ORIGINAL OU SIMILAR A ORIGINAL cobreq CÓDIGO 4710T

Estado: Cidade: Endereço: Nome de Contato: Telefone: Email:  
SC Mafra R GUSTAVO ADOLFO FRIEDRICH, 2936 JAMIR (47) 3643-0553 jmargoti@hotmail.com

27.405.792/0001-30 MEDICAM PECAS E SERVICOS AUTOMOTIVOS LTDA

R\$ 490,00

Marca: FRAS-LE  
Fabricante: FRAS-LE  
Modelo: FRAS-LE

Descrição: Lona Freio - Lona Freio Referência: L-640-Wi , Uso: Roda Traseira , Aplicação: Ônibus Volkswagen 18.320 Eot, Ano 2013

Estado: Cidade: Endereço: Telefone: Email:  
SP Guarulhos R DOUTOR JOAO BUENO, 198 (11) 4378-2417 medicam.adm@gmail.com

Item 110: LONA DE FREIO - L224STD DIANT.ÔNIBUS IVECO

Preço Estimado: R\$ 411,00 (un)

Percentual: -

Preço Máximo: R\$ 411,00

Média dos Preços Obtidos: R\$ 411,00

Quantidade	Descrição	Observação
6 Unidades	LONA DE FREIO - L224STD DIANT.ÔNIBUS IVECO	

Preço (Outros Entes Públicos) 1: Mediana das Propostas Finais

R\$ 411,00

Inc. II Art. 5º da IN 73 de 05 de Agosto de 2020

Órgão: FUNDO ESPECIAL DE HONORARIOS DE SUCUMBENCIA

Data: 19/06/2023 00:00

Objeto: Seleção da proposta mais vantajosa a administração pública, visando a aquisição de peças filtros e óleos para realização de manutenção no caminhão Ford Cargo 2423, com placas HSH5F36, ANO 2013, utilizado para realização de coleta de resíduos sólidos, conformidade com as especificações constantes no Termo de Referência, em atendimento ao Serviço Autônomo de Água e Esgoto - SAAE

Modalidade: PREGÃO PRESENCIAL

SRP: NÃO

Identificação: 00010223

Lote/Item: 1/29

Ata: Link Ata

Fonte: transparencia.saogabriel.ms.gov.br /Transparencia/

Descrição: JG DE LONAS DE FREIO DIANTEIRO - JG DE LONAS DE FREIO DIANTEIRO

Quantidade: 1

Unidade: UN

UF: MS

CNPJ Razão Social do Fornecedor

03.583.899/0001-00 CRN - MULTI PECAS LTDA

Valor da Proposta Final

R\$ 411,00

\*VENCEDOR\*

Marca: Marca não informada  
Fabricante: Fabricante não informado  
Descrição: Descrição não informada

Estado: Cidade: Endereço: Telefone:  
MS São Gabriel do Oeste R ELVINO RAMOS NOGUEIRA, 1566 (67) 2953-188



**Preço (Outros Entes Públicos) 2: Mediana das Propostas Finais**

R\$ 411,00

Inc. II Art. 5º da IN 73 de 05 de Agosto de 2020

**Órgão:** FUNDO DE INVESTIMENTO CULTURAL - FIC**Objeto:** Seleção da proposta mais vantajosa a administração pública, visando a aquisição de peças filtros e óleos para realização de manutenção no caminhão Ford Cargo 2423, com placas HSH5F36, ANO 2013, utilizado para realização de coleta de resíduos sólidos, conformidade com as especificações constantes no Termo de Referência, em atendimento ao Serviço Autônomo de Água e Esgoto - SAAE**Descrição:** JG DE LONAS DE FREIO DIANTEIRO - JG DE LONAS DE FREIO DIANTEIRO**Data:** 19/06/2023 00:00**Modalidade:** PREGÃO PRESENCIAL**SRP:** NÃO**Identificação:** 00010223**Lote/Item:** 1/29**Ata:** Link Ata**Fonte:** transparencia.saogabriel.ms.gov.br /Transparencia/**Quantidade:** 1**Unidade:** UN**UF:** MS

CNPJ	Razão Social do Fornecedor	Valor da Proposta Final
03.583.899/0001-00	CRN - MULTI PECAS LTDA	R\$ 411,00
*VENCEDOR*		
Marca: Marca não informada		
Fabricante: Fabricante não informado		
Descrição: Descrição não informada		
<b>Estado:</b>	<b>Cidade:</b>	<b>Endereço:</b>
MS	São Gabriel do Oeste	R ELVINO RAMOS NOGUEIRA, 1565
		<b>Telefone:</b>
		(67) 2953-188

**Preço (Outros Entes Públicos) 3: Mediana das Propostas Finais**

R\$ 411,00

Inc. II Art. 5º da IN 73 de 05 de Agosto de 2020

**Órgão:** FUNDO MUNICIPAL DE ASSISTÊNCIA SOCIAL**Objeto:** Seleção da proposta mais vantajosa a administração pública, visando a aquisição de peças filtros e óleos para realização de manutenção no caminhão Ford Cargo 2423, com placas HSH5F36, ANO 2013, utilizado para realização de coleta de resíduos sólidos, conformidade com as especificações constantes no Termo de Referência, em atendimento ao Serviço Autônomo de Água e Esgoto - SAAE**Descrição:** JG DE LONAS DE FREIO DIANTEIRO - JG DE LONAS DE FREIO DIANTEIRO**Data:** 19/06/2023 00:00**Modalidade:** PREGÃO PRESENCIAL**SRP:** NÃO**Identificação:** 00010223**Lote/Item:** 1/29**Ata:** [Link Ata](#)**Fonte:** transparencia.saogabriel.ms.gov.br /Transparencia/**Quantidade:** 1**Unidade:** UN**UF:** MS

CNPJ	Razão Social do Fornecedor	Valor da Proposta Final
03.583.899/0001-00	CRN - MULTI PECAS LTDA	R\$ 411,00
*VENCEDOR*		
Marca: Marca não informada		
Fabricante: Fabricante não informado		
Descrição: Descrição não informada		
<b>Estado:</b>	<b>Cidade:</b>	<b>Endereço:</b>
MS	São Gabriel do Oeste	R ELVINO RAMOS NOGUEIRA, 1565
		<b>Telefone:</b>
		(67) 2953-188



## Item 111: LONA DE FREIO TRAS. FLX L-224 ÔNIBUS 15/190

Preço Estimado: R\$ 365,91 (un)

Percentual: -

Preço Máximo: R\$ 365,91

Média dos Preços Obtidos: R\$ 365,91

Quantidade	Descrição	Observação
6 Unidades	LONA DE FREIO TRAS. FLX L-224 ÔNIBUS 15/190	

## Preço (Outros Entes Públicos) 1: Mediana das Propostas Finais

R\$ 370,00

Inc. II Art. 5º da IN 73 de 05 de Agosto de 2020

Órgão: MUNICÍPIO DE COSMORAMA

Data: 21/03/2023 00:00

Objeto: Contratação de empresa para conserto de ônibus marca Scania, Placa DVT5276, Ano/Modelo 2009/2009, com fornecimento de material, em atendimento a solicitação do Departamento de Almoxarifado.

Modalidade: DISPENSA

SRP: NÃO

Identificação: 00002923

Lote/Item: 1/19

Ata: N/A

Fonte: 177.39.84.90:5556/transparencia/

Quantidade: 1

Unidade: UND

UF: SP



Descrição: LONA FREIO TRASEIRO - LONA FREIO TRASEIRO

CNPJ	Razão Social do Fornecedor	Valor da Proposta Final
58.878.794/0001-70	SCAANDIESEL ASSIST.ESPEC.EM VEICULOS PESADOS LTDA.	R\$ 370,00
*VENCEDOR*		
Marca: Marca não informada		
Fabricante: Fabricante não informado		
Descrição: Descrição não informada		
Estado:	Cidade:	Endereço:
SP	São José do Rio Preto	RUA HERMINIO FACIO, 3051

## Preço (Outros Entes Públicos) 2: Mediana das Propostas Finais

R\$ 320,00

Inc. II Art. 5º da IN 73 de 05 de Agosto de 2020

Órgão: FUNDO MUNICIPAL DE EDUCAÇÃO

Prefeitura Municipal de VarreSai/RJ -

Objeto: AQUISIÇÃO DE PEÇAS AUTOMOTIVAS.

Data: 17/01/2023 00:00

Modalidade: Dispensa por Limite

SRP: NÃO

Identificação: 100032023

Lote/Item: 1/8

Ata: N/A

Fonte: transparencia.varresai.rj.gov.br:8090/pronimtb/index.asp?acao=1&item=2

Quantidade: 1

Unidade: UND

UF: RJ

CNPJ	Razão Social do Fornecedor	Valor da Proposta Final		
07.250.948/0001-44	FILCAR MECANICA DIESEL LTDA	R\$ 316,00		
*VENCEDOR*				
Marca: Marca não informada				
Fabricante: Fabricante não informado				
Descrição: Descrição não informada				
Estado:	Cidade:	Endereço:	Telefone:	Email:
MG	Muriáe	R0D BR-116, 8160	(32) 3721-3134/ (32) 3721-2461	csmonica@terra.com.br



CNPJ Razão Social do Fornecedor  
29.786.293/0001-66 MURIAE TURBO ELETRO DIESEL EIRELI  
Marca: Marca não informada  
Fabricante: Fabricante não informado  
Descrição: Descrição não informada



Valor da Proposta Final  
R\$ 320,00

Estado: Cidade: Endereço:  
MG Muriaé RUA JOSE MAXIMO RIBEIRO, 1265

Telefone:  
(32) 9997-7000

Email:  
franciscocelias@hotmail.com

22.543.056/0001-25 SOLUCAO DIESEL MURIAE LTDA

R\$ 349,00

Marca: Marca não informada  
Fabricante: Fabricante não informado  
Descrição: Descrição não informada

Estado: Cidade: Endereço:  
MG Muriaé ROD BR-116, 8200

Telefone:  
(32) 3722-5782

Email:  
solucaodieselmuriae@gmail.com

**Preço Site de Domínio Amplo 1**

R\$ 407,73

*Inc. III Art. 5º da IN 73 de 05 de Agosto de 2020*

Site: Grigo

Produto: Lona Freio Traseira

Descrição: Anexo 126

Data/Hora Inclusão: 19/09/2023 10:45:19

CNPJ:

Telefone:

Url: <https://www.pecagrigo.com.br/produto/lona-freio-traseira-56255>

**Item 112: MOLA PATIM FREIO 0021665 ÔNIBUS**

Preço Estimado: R\$ 48,14 (un)

Percentual: -

Preço Máximo: R\$ 48,14

Média dos Preços Obtidos: R\$ 48,14

Quantidade	Descrição	Observação
20 Unidades	MOLA PATIM FREIO 0021665 ÔNIBUS	

**Preço (Outros Entes Públicos) 1: Mediana das Propostas Finais**

R\$ 34,99

*Inc. II Art. 5º da IN 73 de 05 de Agosto de 2020*

Órgão: FUNDO MUNICIPAL DE HABITAÇÃO E INTERESSE SOCIAL

Data: 21/12/2022 00:00

Objeto: SISTEMA DE REGISTRO DE PREÇOS PARA FUTURA E EVENTUAL AQUISIÇÃO DE PEÇAS VEICULARES

Modalidade: PREGÃO PRESENCIAL

SRP: SIM

Descrição: MOLA DO PATIM FREIO DIANT/TRAS MB 1318/1618/1934 - MOLA DO PATIM FREIO DIANT/TRAS MB 1318/1618/1934

Identificação: 00028422

Lote/Item: 1/658

Ata: [Link Ata](#)

Fonte: 187.19.49.2.8079/Transparencia/

Quantidade: 20

Unidade: UNID

UF: RJ





CNPJ Razão Social do Fornecedor  
08.045.744/0001-34 R. PEREIRA COMERCIO VAREJISTA PECAS E ACESSORIOS  
\*VENCEDOR\*

Valor da Proposta Final  
R\$ 34,99

Marca: Marca não informada  
Fabricante: Fabricante não informado  
Descrição: Descrição não informada

Estado: Cidade: Endereço: Nome de Contato: Telefone: Email:  
RJ Campos dos Goytacazes ROD CAMPOS VITORIA BR 101, SN RODRIGO (21) 3733-4163 rpfinanceiro01@gmail.com



**Preço Site de Domínio Amplo 1**

R\$ 63,43

*Inc. III Art. 5º da IN 73 de 05 de Agosto de 2020*

Site: Magazine Luiza (<https://www.magazineluiza.com.br/>)

Produto: Mola patim freio diant.vw 7100/8100/8140 (mola retencao) \*\*v - Vannucc

Descrição: Anexo 127

Data/Hora Inclusão: 02/10/2023 18:44:54

CNPJ: 47.960.950/1088-36

Telefone: 0800 773 3838

Url: [https://www.magazineluiza.com.br/mola-patim-freio-diant-vw-7100-8100-8140-mola-retencao-v-vannucci-djalmas/p/djcbj98cc2/au/mola?&seller\\_id=acessocardistribuidoradepecaspar](https://www.magazineluiza.com.br/mola-patim-freio-diant-vw-7100-8100-8140-mola-retencao-v-vannucci-djalmas/p/djcbj98cc2/au/mola?&seller_id=acessocardistribuidoradepecaspar)

**Preço Site de Domínio Amplo 2**

R\$ 45,99

*Inc. III Art. 5º da IN 73 de 05 de Agosto de 2020*

Site: Mercado Livre

Produto: Mola Patim Freio Dianteiro Mb 1111/1113 E Truck Reforçada Genérica

Descrição: Anexo 128

Data/Hora Inclusão: 02/10/2023 18:45:16

CNPJ: 03.007.331/0001-41

Telefone:

Url: [https://produto.mercadolivre.com.br/MLB-2197779894-mola-patim-freio-dianteiro-mb-11111113-e-truck-reforcada-\\_JM?matl\\_tool=18956390&utm\\_source=google\\_shopping&utm\\_medium=organic](https://produto.mercadolivre.com.br/MLB-2197779894-mola-patim-freio-dianteiro-mb-11111113-e-truck-reforcada-_JM?matl_tool=18956390&utm_source=google_shopping&utm_medium=organic)

**Item 113: MOLA VW-100-2ª DIANT.ONIBUS 15170/180/16180/210A**

Preço Estimado: R\$ 840,77 (un)

Percentual: -

Preço Máximo: R\$ 840,77

Média dos Preços Obtidos: R\$ 840,77

Quantidade	Descrição	Observação
6 Unidades	MOLA VW-100-2ª DIANT.ONIBUS 15170/180/16180/210A	

**Preço (Outros Entes Públicos) 1: Mediana das Propostas Finais**

R\$ 702,00

*Inc. II Art. 5º da IN 73 de 05 de Agosto de 2020*



Órgão: SERVIÇOS URBANOS  
Prefeitura Municipal de General Câmara/RS  
Objeto: MANUTENÇÃO CAMINHÃO MB 2729, PLACA IVF8H34  
Descrição: 2ª MOLA DIANTEIRA - 2ª MOLA DIANTEIRA

Data: 27/01/2023 00:00  
Modalidade: Dispensa por Limite  
SRP: NÃO  
Identificação: 62023  
Lote/Item: 1/6  
Ata: N/A  
Fonte: generalcamara.gov.br.cloud/pronimt  
b/index.asp?acao=1&item=2&flagR  
edFiltroLicitação=2  
Quantidade: 1  
Unidade: UN  
UF: RS



CNPJ	Razão Social do Fornecedor	Valor da Proposta Final
06.784.493/0001-84	MECANICA ROSA DIESEL LTDA	R\$ 702,00
*VENCEDOR*		
Marca: Marca não informada Fabricante: Fabricante não informado Descrição: Descrição não informada		
Estado: RS	Cidade: Triunfo	Endereço: R JOAO LUIS DA ROCHA MOREIRA, SN
		Telefone: (51) 9557-5392
		Email: docont386@gmail.com

**Preço (Outros Entes Públicos) 2: Mediana das Propostas Finais**

R\$ 850,32

*Inc. II Art. 5º da IN 73 de 05 de Agosto de 2020*

Órgão: SEC. MUN. OBRAS, URBANISMO E TRANSPORTE  
Prefeitura Municipal de Miracema/RJ  
Objeto: REGISTRO DE PREÇOS PARA EVENTUAL AQUISIÇÃO DE PEÇAS PARA VEÍCULOS PESADOS  
Descrição: 2ª MOLA DIANTEIRA PARABOLICA Marca: CINDUMEL - 2ª MOLA DIANTEIRA PARABOLICA Marca: CINDUMEL

Data: 04/10/2022 00:00  
Modalidade: Pregão  
SRP: SIM  
Identificação: 352022  
Lote/Item: 17/3  
Ata: N/A  
Fonte: miracema.gov.br.cloud/pronimtb/in  
dex.asp?acao=1&item=2  
Quantidade: 2  
Unidade: UNI  
UF: RJ

CNPJ	Razão Social do Fornecedor	Valor da Proposta Final
11.701.636/0001-87	MULTI PECAS PADUA LTDA	R\$ 850,32
*VENCEDOR*		
Marca: Marca não informada Fabricante: Fabricante não informado Descrição: Descrição não informada		
Estado: RJ	Cidade: Santo Antônio de Pádua	Endereço: EST PADUA / PIRAPETINGA, S/N
		Telefone: (22) 3853-3406

**Preço Site de Domínio Amplo 1**

R\$ 970,00

*Inc. III Art. 5º da IN 73 de 05 de Agosto de 2020*

Site: Auto Peças Porto Eixo  
Produto: Mola Completa Dianteira  
Descrição: Anexo 129  
Data/Hora Inclusão: 20/09/2023 09:58:39  
CNPJ:  
Telefone:



Url: [https://portoeixo.com/produto/mola-completa-dianteira-scania-k-124-l-94-ib-4x2-k-310-suspentech-stb-507/?utm\\_source=Google%20Shopping&utm\\_campaign=Produtos%20Porto%20Eixo%20Merchant&utm\\_medium=cpc&utm\\_term=6655&srsltid=AfmB0ooUU8hgrHIY91hyNvHdof7KfE24TM3ZODP8gu5hUuh4cMNV3T3Jv3E](https://portoeixo.com/produto/mola-completa-dianteira-scania-k-124-l-94-ib-4x2-k-310-suspentech-stb-507/?utm_source=Google%20Shopping&utm_campaign=Produtos%20Porto%20Eixo%20Merchant&utm_medium=cpc&utm_term=6655&srsltid=AfmB0ooUU8hgrHIY91hyNvHdof7KfE24TM3ZODP8gu5hUuh4cMNV3T3Jv3E)



Item 114: MOTOR DE PARTIDA ONIBUS VOLKS 15-190 8200357

Preço Estimado: R\$ 2.401,84 (un) Percentual: - Preço Máximo: R\$ 2.401,84 Média dos Preços Obtidos: R\$ 2.401,84

Quantidade	Descrição	Observação
2 Unidades	MOTOR DE PARTIDA ONIBUS VOLKS 15-190 8200357	

Preço Site de Domínio Amplo 1

R\$ 2.300,00

*Inc. III Art. 5º da IN 73 de 05 de Agosto de 2020*

Site: Calixto Baterias

Produto: Motor Arranque Partida Agrale Vw Volvo 24v – Delco 8200357m

Descrição: Anexo 130

Data/Hora Inclusão: 25/09/2023 09:23:40

CNPJ:

Telefone:

Url: <https://calixtobaterias.com.br/produto/motor-arranque-partida-agrale-vw-volvo-24v-delco-8200357m/>

Preço Site de Domínio Amplo 2

R\$ 2.494,31

*Inc. III Art. 5º da IN 73 de 05 de Agosto de 2020*

Site: Mercado Livre

Produto: Motor De Partida Vw Constellation Euro V 13-190 Polo

Descrição: Anexo 131

Data/Hora Inclusão: 02/10/2023 18:55:39

CNPJ: 03.007.331/0001-41

Telefone:

Url: [https://produto.mercadolivre.com.br/MLB-1895839434-motor-de-partida-vw-constellation-euro-v-13-190-JM?matt\\_tool=18956390&utm\\_source=google\\_shopping&utm\\_medium=organic](https://produto.mercadolivre.com.br/MLB-1895839434-motor-de-partida-vw-constellation-euro-v-13-190-JM?matt_tool=18956390&utm_source=google_shopping&utm_medium=organic)

Preço Site de Domínio Amplo 3

R\$ 2.411,21

*Inc. III Art. 5º da IN 73 de 05 de Agosto de 2020*

Site: Mercado Livre

Produto: Motor Partida Caminhoes Vw - Caminhoes-15180 Zm

Descrição: Anexo 132

Data/Hora Inclusão: 02/10/2023 18:56:41

CNPJ: 03.007.331/0001-41

Telefone:

Url: [https://produto.mercadolivre.com.br/MLB-4052866844-motor-partida-caminhoes-vw-caminhoes-15180-zm-JM?matt\\_tool=18956390&utm\\_source=google\\_shopping&utm\\_medium=organic](https://produto.mercadolivre.com.br/MLB-4052866844-motor-partida-caminhoes-vw-caminhoes-15180-zm-JM?matt_tool=18956390&utm_source=google_shopping&utm_medium=organic)

Item 115: PEDAL DO ACELERADOR PARCIAL 0060694 ONIBUS

Preço Estimado: R\$ 80,83 (un) Percentual: - Preço Máximo: R\$ 80,83 Média dos Preços Obtidos: R\$ 80,83

Quantidade	Descrição	Observação
4 Unidades	PEDAL DO ACELERADOR PARCIAL 0060694 ONIBUS	



Preço (Outros Entes Públicos) 1: Mediana das Propostas Finais

R\$ 68,00

Inc. II Art. 5º da IN 73 de 05 de Agosto de 2020

Órgão: PREFEITURA MUNICIPAL DE IBIRAREMA

Data: 18/11/2022 00:00

Objeto: REGISTRO DE PREÇOS PARA AQUISIÇÃO DE PEÇAS DE VEÍCULO VOYAGE 1.6, MARCA VOLKSWAGEN, ANO DE FABRICAÇÃO 2021 DA FROTA MUNICIPAL.

Modalidade: PREGÃO PRESENCIAL

SRP: SIM

Descrição: PEDAL DO ACELERADOR - PEDAL DO ACELERADOR

Identificação: 00010422

Lote/Item: 1/41

Ata: [Link Ata](#)

Fonte: 177.55.48.120:5656/transparencia/

Quantidade: 20

Unidade: UND

UF: SP



CNPJ	Razão Social do Fornecedor	Valor da Proposta Final
06.184.491/0001-54	V L BILALBO NOGUEIRA	R\$ 68,00
*VENCEDOR*		
Marca: Marca não informada		
Fabricante: Fabricante não informado		
Descrição: Descrição não informada		
Estado:	Cidade:	Endereço:
SP	Ibirarema	R SALVADOR CAPUANO, 21
		Telefone:
		(14) 3307-1155

Preço Site de Domínio Amplo 1

R\$ 71,91

Inc. III Art. 5º da IN 73 de 05 de Agosto de 2020

Site: Pavoni Trator Peças

Produto: Pedal acelerador - YT002114

Descrição: Anexo 133

Data/Hora Inclusão: 25/09/2023 09:35:39

CNPJ:

Telefone:

Url: <https://www.pavoni.com.br/loja/produtos/ytp/pedal-acelerador/yt002114/258075>

Preço Site de Domínio Amplo 2

R\$ 102,58

Inc. III Art. 5º da IN 73 de 05 de Agosto de 2020

Site: Magazine Luiza (<https://www.magazineluiza.com.br/>)

Produto: Pedal Acelerador (plastico) Vw Onibus / 17210 Od ALGOMAS

Descrição: Anexo 134

Data/Hora Inclusão: 25/09/2023 09:37:15

CNPJ: 47.960.950/1088-36

Telefone: 0800 773 3838

Url: [https://www.magazineluiza.com.br/retrovisor-externo-c-controle-1986-1988-1991-1995-1985-uno-elba-mille-nk-461705-gnr/p/fgje63164b/au/reex?&seller\\_id=felipeaugustosamoginlopes2](https://www.magazineluiza.com.br/retrovisor-externo-c-controle-1986-1988-1991-1995-1985-uno-elba-mille-nk-461705-gnr/p/fgje63164b/au/reex?&seller_id=felipeaugustosamoginlopes2)

Item 116: PEDAL DO ACELERADOR ONIBUS

Preço Estimado: R\$ 1.710,57 (un)

Percentual: -

Preço Máximo: R\$ 1.710,57

Média dos Preços Obtidos: R\$ 1.710,57

Quantidade	Descrição	Observação
3 Unidades	PEDAL DO ACELERADOR ONIBUS	



**Preço Site de Domínio Amplo 1**

R\$ 2.015,72

*Inc. III Art. 5º da IN 73 de 05 de Agosto de 2020*

Site: [vpereck.com.br](http://vpereck.com.br)  
 Produto: Pedal Acelerador Para Iveco Tector - 41017405  
 Descrição: Anexo 135  
 Data/Hora Inclusão: 25/09/2023 09:45:18  
 CNPJ:  
 Telefone:  
 Url: <https://www.vpereck.com.br/motor/pedal-acelerador-para-iveco-tector-41017405-12889?parceiro=7568&srsId=AfmB0opfv0bbmWwbSzg7MKvgv8mm92UH7QKqVRmWcRatwwKT2TmFMggyS8>

**Preço Site de Domínio Amplo 2**

R\$ 1.732,50

*Inc. III Art. 5º da IN 73 de 05 de Agosto de 2020*

Site: [Magazine Luiza \(https://www.magazineluiza.com.br/\)](https://www.magazineluiza.com.br/)  
 Produto: Pedal Acelerador - Sca-nia Pgr - BRC  
 Descrição: Anexo 136  
 Data/Hora Inclusão: 25/09/2023 10:08:19  
 CNPJ: 47.960.950/1088-36  
 Telefone: 0800 773 3838  
 Url: [https://www.magazineluiza.com.br/pedal-acelerador-sca-nia-pgr-brc/p/hdcgf9e92g/au/mola?&seller\\_id=carbenco](https://www.magazineluiza.com.br/pedal-acelerador-sca-nia-pgr-brc/p/hdcgf9e92g/au/mola?&seller_id=carbenco)

**Preço Site de Domínio Amplo 3**

R\$ 1.383,49

*Inc. III Art. 5º da IN 73 de 05 de Agosto de 2020*

Site: Só Encalho  
 Produto: PEDAL ACELERADOR 17800TF0G01  
 Descrição: Anexo 137  
 Data/Hora Inclusão: 25/09/2023 10:17:57  
 CNPJ:  
 Telefone:  
 Url: <https://www.soencalho.com/entrar-em-contato-com-a-soencalho/produto/pedal-acelerador>

**Item 117: PINÇA DE FREIO TRAS.ONIBUS IVECO CITY 42554991**

Preço Estimado: R\$ 1.423,06 (un)      Percentual: -      Preço Máximo: R\$ 1.423,06      Média dos Preços Obtidos: R\$ 1.423,06

Quantidade	Descrição	Observação
3 Unidades	PINÇA DE FREIO TRAS.ONIBUS IVECO CITY 42554991	

**Preço Site de Domínio Amplo 1**

R\$ 1.543,08

*Inc. III Art. 5º da IN 73 de 05 de Agosto de 2020*

Site: [vpereck.com.br](http://vpereck.com.br)  
 Produto: Pinça Freio Traseira Para Iveco Nova Daily - 425549990  
 Descrição: Anexo 138  
 Data/Hora Inclusão: 25/09/2023 10:59:59  
 CNPJ:  
 Telefone:  
 Url: [https://www.vpereck.com.br/motor/pinca-freio-traseira-para-iveco-nova-daily-425549990?parceiro=7568&srsId=AfmB0oqJKbKYGea5K-ns8M\\_QFND62hS42toid9q\\_6efJvPyUNYU5JHPBPI](https://www.vpereck.com.br/motor/pinca-freio-traseira-para-iveco-nova-daily-425549990?parceiro=7568&srsId=AfmB0oqJKbKYGea5K-ns8M_QFND62hS42toid9q_6efJvPyUNYU5JHPBPI)

**Preço Site de Domínio Amplo 2**

R\$ 1.344,28

*Inc. III Art. 5º da IN 73 de 05 de Agosto de 2020*

Site: Ramos e Copini  
 Produto: Pinça De Freio Traseira Esquerda Iveco Daily 2008/2021 - Viemar





Descrição: Anexo 139

Data/Hora Inclusão: 25/09/2023 11:01:02

CNPJ:

Telefone:

Url: <https://www.ramosecopiniautopecas.com.br/freios/pinca-de-freio/pinca-de-freio-traseira-esquerda-iveco-daily-2008-2021?parceiro=5483&srsId=AfmBOoPPriUs3NpPE7zrQhr-eGLL2iRazP2ct1bnY2E2RgXj3UzdVw5oms>

Preço Site de Domínio Amplo 3

R\$ 1.381,82

Inc. III Art. 5º da IN 73 de 05 de Agosto de 2020

Site: Renavi pecas

Produto: Pinca Freio Traseiro Iveco Daily 35s14 55c16 55c17 Direito

Descrição: Anexo 140

Data/Hora Inclusão: 25/09/2023 11:01:37

CNPJ:

Telefone:

Url: [https://www.renaviautoparts.com.br/MLB-921970167-pinca-freio-traseiro-iveco-daily-35s14-55c16-55c17-direito\\_JM](https://www.renaviautoparts.com.br/MLB-921970167-pinca-freio-traseiro-iveco-daily-35s14-55c16-55c17-direito_JM)

Item 118: PINO OLHAL MOLA TRAS.VW/FORD IRC 04/084 ONIBUS

Preço Estimado: R\$ 106,91 (un)

Percentual: -

Preço Máximo: R\$ 106,91

Média dos Preços Obtidos: R\$ 106,91

Quantidade	Descrição	Observação
15 Unidades	PINO OLHAL MOLA TRAS.VW/FORD IRC 04/084 ONIBUS	

Preço Site de Domínio Amplo 1

R\$ 97,32

Inc. III Art. 5º da IN 73 de 05 de Agosto de 2020

Site: Obenaus Virtual

Produto: PSC 702 - Pino de mola traseiro (todos)

Descrição: Anexo 141

Data/Hora Inclusão: 25/09/2023 11:10:30

CNPJ:

Telefone:

Url: [https://www.obenausvirtual.com.br/produto/psc-702-pino-de-mola-traseiro-todos-80905?utm\\_source=&utm\\_medium=&utm\\_campaign=](https://www.obenausvirtual.com.br/produto/psc-702-pino-de-mola-traseiro-todos-80905?utm_source=&utm_medium=&utm_campaign=)

Preço Site de Domínio Amplo 2

R\$ 107,97

Inc. III Art. 5º da IN 73 de 05 de Agosto de 2020

Site: Caprigem Auto Peças

Produto: PINO MOLA INTERNACIONAL 9800 ROSQUEADO

Descrição: Anexo 142

Data/Hora Inclusão: 02/10/2023 19:07:18

CNPJ:

Telefone:

Url: <https://www.caprigem.com.br/pino-mola-internacional-9800-rosqueado/p?idsku=3034&srsId=AfmBOoqLgZBGJlqqvODRS2IXkZxkXfCDmJreWfi3xdiv7saiteY8SFETM8>

Preço Site de Domínio Amplo 3

R\$ 115,44

Inc. III Art. 5º da IN 73 de 05 de Agosto de 2020

Site: Caprigem Auto Peças

Produto: PINO MOLA TRASEIRA C/CABECA FORD F-600/7

Descrição: Anexo 143

Data/Hora Inclusão: 02/10/2023 19:07:27

CNPJ:



Telefone:

Url: [https://www.caprigem.com.br/pino-mola-traseira-c-cabeca-ford-f-600-7/p?idsku=5805&srsId=AfmBOooTBwyyw4Hhkh3NqrEZIKOIUd5e-9ZqCpljxgVy9CoBrMy1DGJ0A\\_bo](https://www.caprigem.com.br/pino-mola-traseira-c-cabeca-ford-f-600-7/p?idsku=5805&srsId=AfmBOooTBwyyw4Hhkh3NqrEZIKOIUd5e-9ZqCpljxgVy9CoBrMy1DGJ0A_bo)



Item 119: RETENTOR CUBO DIANT.0001772 VOLARE V8 ONIBUS

Preço Estimado: R\$ 116,00 (un)

Percentual: -

Preço Máximo: R\$ 116,00

Média dos Preços Obtidos: R\$ 116,00

Quantidade	Descrição	Observação
10 Unidades	RETENTOR CUBO DIANT.0001772 VOLARE V8 ONIBUS	

Preço (Outros Entes Públicos) 1: Mediana das Propostas Finais

R\$ 84,00

Inc. II Art. 5º da IN 73 de 05 de Agosto de 2020

Órgão: FUNDO ESPECIAL DE HONORARIOS DE SUCUMBENCIA

Data: 19/06/2023 00:00

Objeto: Seleção da proposta mais vantajosa a administração pública, visando a aquisição de peças filtros e óleos para realização de manutenção no caminhão Ford Cargo 2423, com placas HSH5F36, ANO 2013, utilizado para realização de coleta de resíduos sólidos, conformidade com as especificações constantes no Termo de Referência, em atendimento ao Serviço Autônomo de Água e Esgoto - SAAE

Modalidade: PREGÃO PRESENCIAL

SRP: NÃO

Identificação: 00010223

Lote/Item: 1/35

Ata: [Link Ata](#)

Fonte: [transparencia.saogabriel.ms.gov.br/Transparencia/](http://transparencia.saogabriel.ms.gov.br/Transparencia/)

Descrição: RETENTOR CUBO TRUCK - RETENTOR CUBO TRUCK

Quantidade: 2

Unidade: PC

UF: MS

CNPJ	Razão Social do Fornecedor	Valor da Proposta Final
03.583.899/0001-00	CRN - MULTI PECAS LTDA	R\$ 84,00
*VENCEDOR*		
Marca: Marca não informada		
Fabricante: Fabricante não informado		
Descrição: Descrição não informada		
Estado:	Cidade:	Endereço:
MS	São Gabriel do Oeste	R ELVINO RAMOS NOGUEIRA, 1565
		Telefone:
		(67) 2953-188

Preço (Outros Entes Públicos) 2: Mediana das Propostas Finais

R\$ 84,00

Inc. II Art. 5º da IN 73 de 05 de Agosto de 2020

Órgão: FUNDO MUNICIPAL DE ASSISTÊNCIA SOCIAL

Data: 19/06/2023 00:00

Objeto: Seleção da proposta mais vantajosa a administração pública, visando a aquisição de peças filtros e óleos para realização de manutenção no caminhão Ford Cargo 2423, com placas HSH5F36, ANO 2013, utilizado para realização de coleta de resíduos sólidos, conformidade com as especificações constantes no Termo de Referência, em atendimento ao Serviço Autônomo de Água e Esgoto - SAAE

Modalidade: PREGÃO PRESENCIAL

SRP: NÃO

Identificação: 00010223

Lote/Item: 1/35

Ata: [Link Ata](#)

Fonte: [transparencia.saogabriel.ms.gov.br/Transparencia/](http://transparencia.saogabriel.ms.gov.br/Transparencia/)

Descrição: RETENTOR CUBO TRUCK - RETENTOR CUBO TRUCK

Quantidade: 2

Unidade: PC

UF: MS



CNPJ	Razão Social do Fornecedor	Valor da Proposta Final
03.583.899/0001-00	CRN - MULTI PECAS LTDA	R\$ 84,00
*VENCEDOR*		
Marca: Marca não informada		
Fabricante: Fabricante não informado		
Descrição: Descrição não informada		
Estado:	Cidade:	Endereço:
MS	São Gabriel do Oeste	R ELVINO RAMOS NOGUEIRA, 1565
		Telefone:
		(67) 2953-188



**Preço (Outros Entes Públicos) 3: Mediana das Propostas Finais** R\$ 180,00  
*Inc. II Art. 5º da IN 73 de 05 de Agosto de 2020*

<b>Órgão:</b> Recursos Estaduais Prefeitura Municipal de Jóia/RS	<b>Data:</b> 20/01/2023 00:00
<b>Objeto:</b> AQUISICAO DE PECAS PARA MANUTENCAO DO ONIBUS ESCOLAR PLACA: ITR-0632 E DLEO PARA O ONIBUS IUN-6128	<b>Modalidade:</b> Dispensa por Limite
<b>Descrição:</b> RETENTOR CUBO - RETENTOR CUBO	<b>SRP:</b> NÃO
	<b>Identificação:</b> 962023
	<b>Lote/Item:</b> 1/4
	<b>Ata:</b> N/A
	<b>Fonte:</b> joia.gov.br.cloud/pronimtb/index.asp?acao=1&item=2&flagRedFiltroLicitacao=2
	<b>Quantidade:</b> 2
	<b>Unidade:</b> Un
	<b>UF:</b> RS

CNPJ	Razão Social do Fornecedor	Valor da Proposta Final
87.126.785/0001-21	COMERCIO DE PECAS R T LTDA	R\$ 180,00
*VENCEDOR*		
Marca: Marca não informada		
Fabricante: Fabricante não informado		
Descrição: Descrição não informada		
Estado:	Cidade:	Endereço:
RS	Santo Ângelo	ESTRADA RS 344, 7170
		Telefone:
		(55) 3313-4532
		Email:
		zecabohn@san.psi.br

**Item 120: RETENTOR CUBO TRS.2000/00022156 VOLARE V8 ONIBUS**

Preço Estimado: R\$ 105,17 (un)      Percentual: -      Preço Máximo: R\$ 105,17      Média dos Preços Obtidos: R\$ 105,17

Quantidade	Descrição	Observação
10 Unidades	RETENTOR CUBO TRS.2000/00022156 VOLARE V8 ONIBUS	

**Preço (Outros Entes Públicos) 1: Mediana das Propostas Finais** R\$ 150,00  
*Inc. II Art. 5º da IN 73 de 05 de Agosto de 2020*

<b>Órgão:</b> PREFEITURA MUNICIPAL DE QUINTANA	<b>Data:</b> 17/11/2022 00:00
<b>Objeto:</b> SOLICITAÇÃO GERADA PARA COTAÇÃO DE VÁRIAS SOLICITAÇÕES DE VÁRIAS ENTIDADES	<b>Modalidade:</b> PREGÃO PRESENCIAL
<b>Descrição:</b> RETENTOR CUBO TRASEIRO - RETENTOR CUBO TRASEIRO	<b>SRP:</b> SIM
	<b>Identificação:</b> 00007722
	<b>Lote/Item:</b> 1/33
	<b>Ata:</b> <a href="#">Link Ata</a>
	<b>Fonte:</b> 201.62.65.253:8079/transparencia/
	<b>Quantidade:</b> 2
	<b>Unidade:</b> UN
	<b>UF:</b> SP





CNPJ Razão Social do Fornecedor  
33.827.949/0001-19 M PATERNEZ JUNIOR AUTO PECAS  
\*VENCEDOR\*

Marca: Marca não informada  
Fabricante: Fabricante não informado  
Descrição: Descrição não informada

Estado: Cidade: Endereço:  
SP Tupã R ESTADOS UNIDOS, 850

Telefone:  
(14) 3496-1727

Email:  
ecmodelo@escmodelo.com.br



Valor da Proposta Final  
R\$ 150,00

**Preço (Outros Entes Públicos) 2: Mediana das Propostas Finais**

R\$ 65,00

*Inc. II Art. 5º da IN 73 de 05 de Agosto de 2020*

Órgão: PREFEITURA MUNICIPAL

Data: 17/10/2022 00:00

Objeto: REGISTRO DE PREÇOS PARA AQUISIÇÃO DE PEÇAS DE ONIBUS VOLARE V6  
MOTOR MWM DA FROTA MUNICIPAL

Modalidade: PREGÃO PRESENCIAL

SRP: SIM

Descrição: RETENTOR CUBO TRÁS. - RETENTOR CUBO TRÁS.

Identificação: 00009322

Lote/Item: 1/62

Ata: Link Ata

Fonte: 177.55.48.120:5656/transparencia/

Quantidade: 20

Unidade: UN

UF: SP

CNPJ Razão Social do Fornecedor

Valor da Proposta Final

66.627.936/0001-55 DA MATA & DE PAULA LTDA  
\*VENCEDOR\*

R\$ 65,00

Marca: Marca não informada  
Fabricante: Fabricante não informado  
Descrição: Descrição não informada

Estado: Cidade:  
SP Ourinhos

Endereço:  
R EXPEDIONARIO, 1162

**Preço (Outros Entes Públicos) 3: Mediana das Propostas Finais**

R\$ 100,50

*Inc. II Art. 5º da IN 73 de 05 de Agosto de 2020*

Órgão: PREFEITURA MUNICIPAL DE DRACENA

Data: 11/10/2022 00:00

Objeto: REFERENTE AQUISIÇÃO DE PEÇAS E SERVIÇOS PARA O V.158 PLACA-(BNZ-  
4895)

Modalidade: DISPENSA POR LIMITE

SRP: NÃO

Descrição: RETENTOR CUBO TRASEIRO - RETENTOR CUBO TRASEIRO

Identificação: 00031722

Lote/Item: 1/32

Ata: N/A

Fonte: portal.dracena.sp.gov.br:8079/trans  
parencia/

Quantidade: 2

Unidade: UN

UF: SP

CNPJ Razão Social do Fornecedor

Valor da Proposta Final

58.688.177/0001-02 COMETA EQUIPAMENTOS RODOVIARIOS LTDA  
\*VENCEDOR\*

R\$ 100,50

Marca: Marca não informada  
Fabricante: Fabricante não informado  
Descrição: Descrição não informada

Estado: Cidade: Endereço:  
SP Dracena AV ORLANDO FRUCHI, 300

Nome de Contato:  
Luciana

Telefone:  
(18) 3821-8181

Email:  
cometaoficina@terra.com.br



**Item 121: ROLAMENTO CARDAN ONIBUS IVECO CITY CLASS**

Preço Estimado: R\$ 385,42 (un)

Percentual: -

Preço Máximo: R\$ 385,42

Média dos Preços Obtidos: R\$ 385,42

Quantidade	Descrição	Observação
15 Unidades	ROLAMENTO CARDAN ONIBUS IVECO CITY CLASS	

**Preço (Outros Entes Públicos) 1: Mediana das Propostas Finais**

R\$ 390,00

*Inc. II Art. 5º da IN 73 de 05 de Agosto de 2020*

Órgão: MUNICÍPIO DE ILHA SOLTEIRA

Data: 17/03/2023 00:00

Objeto: MANUTENÇÃO DE ONIBUS ESCOLAR VW PREF. 360 - SECRETARIA DE EDUCAÇÃO

Modalidade: DISPENSA

SRP: NÃO

Descrição: ROLAMENTO CENTRAL DO CARDAN - ROLAMENTO CENTRAL DO CARDAN

Identificação: 00007123

Lote/Item: 1/4

Ata: N/A

Fonte: [www.transparencia.ilhasolteira.sp.gov.br:8079/transparencia/](http://www.transparencia.ilhasolteira.sp.gov.br:8079/transparencia/)

Quantidade: 2

Unidade: UN

UF: SP

CNPJ	Razão Social do Fornecedor	Valor da Proposta Final
------	----------------------------	-------------------------

17.339.894/0001-41	AUTO ELETRICA AVENIDA DE PEREIRA BARRETO LTDA	R\$ 390,00
--------------------	---	------------

\*VENCEDOR\*

Marca: Marca não informada

Fabricante: Fabricante não informado

Descrição: Descrição não informada

Endereço:

\*

**Preço (Outros Entes Públicos) 2: Mediana das Propostas Finais**

R\$ 363,46

*Inc. II Art. 5º da IN 73 de 05 de Agosto de 2020*

Órgão: Prefeitura Municipal de Terra Rica - PR

Data: 24/02/2023 09:01

Objeto: Registro de preço para peças e serviços para reparo de bombas injetoras e injeção eletrônica da frota municipal

Modalidade: PREGÃO ELETRÔNICO

SRP: SIM

Descrição: ROLAMENTO CARDAN COM BORRACHA - ROLAMENTO CARDAN COM BORRACHA

Identificação: 16691\_032023

Lote/Item: 39/39

Ata: Link Ata

Fonte: <https://comprasbr.com.br/>

Quantidade: 1

Unidade: UNID

UF: PR

CNPJ	Razão Social do Fornecedor	Valor da Proposta Final
------	----------------------------	-------------------------

79.045.845/0001-53	FUJIKAWA COMERCIO DE BOMBAS INJETORAS LTDA	R\$ 363,46
--------------------	--	------------

\*VENCEDOR\*

Marca: merit

Fabricante: Fabricante não informado

Descrição: Descrição não informada

Estado:

PR

Cidade:

Paranavaí

Endereço:

AV HEITOR ALENCAR FURTADO, 7188



Preço Site de Domínio Amplo 1

R\$ 402,81

Inc. III Art. 5º da IN 73 de 05 de Agosto de 2020

Site: Fasa Auto Peças

Produto: Rolamento Cardan 680/ 690/ 7100

Descrição: Anexo 144

Data/Hora Inclusão: 27/09/2023 14:21:01

CNPJ:

Telefone:

Url: <https://fasapeças.com.br/rolamento-cardan-680-690-7100.html>



Item 122: SENSOR DE ROTAÇÃO MWM S12 0281002214 ONIBUS

Preço Estimado: R\$ 480,93 (un)

Percentual: -

Preço Máximo: R\$ 480,93

Média dos Preços Obtidos: R\$ 480,93

Quantidade	Descrição	Observação
6 Unidades	SENSOR DE ROTAÇÃO MWM S12 0281002214 ONIBUS	

Preço (Outros Entes Públicos) 1: Mediana das Propostas Finais

R\$ 512,49

Inc. II Art. 5º da IN 73 de 05 de Agosto de 2020

Órgão: Prefeitura Municipal de Terra Rica - PR

Data: 24/02/2023 09:01

Objeto: Registro de preço para peças e serviços para reparo de bombas injetoras e injeção eletrônica da frota municipal

Modalidade: PREGÃO ELETRÔNICO

SRP: SIM

Descrição: SENSOR ROTAÇÃO - SENSOR ROTAÇÃO

Identificação: 16691\_032023

Lote/Item: 32/12

Ata: [Link Ata](#)

Fonte: <https://comprasbr.com.br/>

Quantidade: 1

Unidade: UNID

UF: PR

CNPJ	Razão Social do Fornecedor	Valor da Proposta Final
79.045.845/0001-53	FUJIKAWA COMERCIO DE BOMBAS INJETORAS LTDA	R\$ 512,49
*VENCEDOR*		
Marca: bosch		
Fabricante: Fabricante não informado		
Descrição: Descrição não informada		
Estado: PR	Cidade: Paranavaí	Endereço: AV HEITOR ALENCAR FURTADO, 7188

Preço (Outros Entes Públicos) 2: Mediana das Propostas Finais

R\$ 531,96

Inc. II Art. 5º da IN 73 de 05 de Agosto de 2020

Órgão: Prefeitura Municipal de Terra Rica - PR

Data: 18/10/2022 09:01

Objeto: Registro de preço para o fornecimento de peças e realização de serviços de manutenção preventiva e corretiva dos veículos da linha leve da frota municipal

Modalidade: PREGÃO ELETRÔNICO

SRP: SIM

Descrição: SENSOR ROTAÇÃO - SENSOR ROTAÇÃO

Identificação: 14028\_1532022

Lote/Item: 1/7

Ata: [Link Ata](#)

Fonte: <https://comprasbr.com.br/>

Quantidade: 1

Unidade: UNID

UF: PR



<b>CNPJ</b>	<b>Razão Social do Fornecedor</b>	<b>Valor da Proposta Final</b>
79.189.353/0001-31	CIRO NISHIYAMA & CIA. LTDA.	R\$ 531,96
*VENCEDOR*		
Marca: MTE Fabricante: Fabricante não informado Descrição: Descrição não informada		
<b>Estado:</b>	<b>Cidade:</b>	<b>Endereço:</b>
PR	Terra Rica	AV SAO PAULO, 816
		<b>Telefone:</b>
		(44) 3441-1547



**Preço (Outros Entes Públicos) 3: Mediana das Propostas Finais**

R\$ 398,35

*Inc. II Art. 5º da IN 73 de 05 de Agosto de 2020*

**Órgão:** Prefeitura Municipal de Terra Rica - PR  
**Objeto:** Registro de preço para o fornecimento de peças e realização de serviços de manutenção preventiva e corretiva dos veículos da linha leve da frota municipal  
**Descrição:** SENSOR DE ROTAÇÃO - SENSOR DE ROTAÇÃO

**Data:** 18/10/2022 09:01  
**Modalidade:** PREGÃO ELETRÔNICO  
**SRP:** SIM  
**Identificação:** 14028\_1532022  
**Lote/Item:** 9/97  
**Ata:** Link Ata  
**Fonte:** https://comprasbr.com.br/  
**Quantidade:** 8  
**Unidade:** UNID  
**UF:** PR

<b>CNPJ</b>	<b>Razão Social do Fornecedor</b>	<b>Valor da Proposta Final</b>
79.189.353/0001-31	CIRO NISHIYAMA & CIA. LTDA.	R\$ 398,35
*VENCEDOR*		
Marca: MTE Fabricante: Fabricante não informado Descrição: Descrição não informada		
<b>Estado:</b>	<b>Cidade:</b>	<b>Endereço:</b>
PR	Terra Rica	AV SAO PAULO, 816
		<b>Telefone:</b>
		(44) 3441-1547

**Item 123. SERVO DE EMBREAGEM WAB 970 051 228 ONIBUS 15-190**

Preço Estimado: R\$ 3.418,83 (un)      Percentual: -      Preço Máximo: R\$ 3.418,83      Média dos Preços Obtidos: R\$ 3.418,83

Quantidade	Descrição	Observação
3 Unidades	SERVO DE EMBREAGEM WAB 970 051 228 ONIBUS 15-190	

**Preço Site de Domínio Amplo 1**

R\$ 3.118,32

*Inc. III Art. 5º da IN 73 de 05 de Agosto de 2020*

**Site:** Peça Agora Autopeças  
**Produto:** Kit Servo Embreagem VW 15.190 17.2100D 17.210E 17.2100D  
**Descrição:** Anexo 145  
**Data/Hora Inclusão:** 27/09/2023 14:54:11  
**CNPJ:**  
**Telefone:**  
**Url:** https://www.pecaagora.com/p/341203/kit-servo-embreagem-9700511250?srsltid=AfmBOop3Jojk-ZOH9sEgGlsW\_yskGSHoIMRTzh3WV2zCM6N4cVFj7kC9acQ

**Preço Site de Domínio Amplo 2**

R\$ 3.538,61

*Inc. III Art. 5º da IN 73 de 05 de Agosto de 2020*

**Site:** Mercado Livre



Relatório gerado no dia 03/10/2023 09:04:14 (IP: 45.224.110.191)  
 Código de Validação: yJYtGm3%2bg8h5qQPSIZkNI7AjbNVfU%2bCg1uUux2hZUqHU8nPtm6WA%3d%3d  
<http://www.bancodeprecos.com.br/CertificadoAutenticidade?token=yJYtGm3%252bg8h5qQPSIZkNI7AjbNVfU%252bCg1uUux2hZUqHU8nPtm6WA%253d%253d>



Produto: Servo Embreagem Man 17230 - 17280 - 15190 - Euro 5 Wabco

Descrição: Anexo 146

Data/Hora Inclusão: 27/09/2023 14:57:37

CNPJ: 03.007.331/0001-41

Telefone:

Url: [https://produto.mercadolivre.com.br/MLB-1695473255-servo-embreagem-man-17230-17280-15190-euro-5-JM?matLTool=18956390&utm\\_source=google\\_shopping&utm\\_medium=organic](https://produto.mercadolivre.com.br/MLB-1695473255-servo-embreagem-man-17230-17280-15190-euro-5-JM?matLTool=18956390&utm_source=google_shopping&utm_medium=organic)

**Preço Site de Domínio Amplo 3**

R\$ 3.599,56

*Inc. III Art. 5º da IN 73 de 05 de Agosto de 2020*

Site: Mercado Livre

Produto: Kit Servo Embreagem Vw 15.190 17.210od 17.210e 17.210od Wabco

Descrição: Anexo 147

Data/Hora Inclusão: 27/09/2023 14:58:04

CNPJ: 03.007.331/0001-41

Telefone:

Url: [https://produto.mercadolivre.com.br/MLB-1572017060-kit-servo-embreagem-vw-15190-17210od-17210e-17210od-JM?matLTool=18956390&utm\\_source=google\\_shopping&utm\\_medium=organic](https://produto.mercadolivre.com.br/MLB-1572017060-kit-servo-embreagem-vw-15190-17210od-17210e-17210od-JM?matLTool=18956390&utm_source=google_shopping&utm_medium=organic)

**Item 124: TAMPA FILTRO AR VW/MB0060291**

Preço Estimado: R\$ 224,85 (un)

Percentual: -

Preço Máximo: R\$ 224,85

Média dos Preços Obtidos: R\$ 224,85

Quantidade	Descrição	Observação
3 Unidades	TAMPA FILTRO AR VW/MB0060291	

**Preço (Outros Entes Públicos) 1: Mediana das Propostas Finais**

R\$ 231,86

*Inc. II Art. 5º da IN 73 de 05 de Agosto de 2020*

Órgão: Prefeitura Municipal de Rolândia - PR

Data: 27/01/2023 13:30

Objeto: A presente licitação tem como objeto o registro de preços para a eventual aquisição de Peças de Veículos Pesados, com as características descritas no Anexo I.

Modalidade: PREGÃO ELETRÔNICO

SRP: SIM

Identificação: 16075\_152023

Lote/Item: 18872/343

Ata: [Link Ata](#)

Fonte: <https://comprasbr.com.br/>

Quantidade: 1

Unidade: Und

UF: PR

Descrição: TAMPA FILTRO AR - TAMPA FILTRO AR

CNPJ	Razão Social do Fornecedor	Valor da Proposta Final
80.052.277/0001-05	TRATORLON - PECAS E SERVICOS LTDA	R\$ 231,86

\*VENCEDOR\*

Marca: PAVONI

Fabricante: Fabricante não informado

Modelo: PAVONI

Descrição: Descrição não informada

Estado: PR  
Cidade: Cambé  
Endereço: RUA VINTE E DOIS DE ABRIL, 167

Telefone: (43) 3251-1734 / (43) 3324-7571

Email: [tratorlon@gmail.com](mailto:tratorlon@gmail.com)



Preço Site de Domínio Amplo 1

R\$ 199,90

Inc. III Art. 5º da IN 73 de 05 de Agosto de 2020

Site: Mercado Livre  
 Produto: Tampa Filtro Ar Mb Of1218 Of1721 Eletronico (0000901012) Reserplastic  
 Descrição: Anexo 148  
 Data/Hora Inclusão: 27/09/2023 15:18:55  
 CNPJ: 03.007.331/0001-41  
 Telefone:  
 Url: [https://produto.mercadolivre.com.br/MLB-1512076034-tampa-filtro-ar-mb-of1218-of1721-eletronico-0000901012-\\_JM?matL\\_tool=18956390&utm\\_source=google\\_shopping&utm\\_medium=organic](https://produto.mercadolivre.com.br/MLB-1512076034-tampa-filtro-ar-mb-of1218-of1721-eletronico-0000901012-_JM?matL_tool=18956390&utm_source=google_shopping&utm_medium=organic)



Preço Site de Domínio Amplo 2

R\$ 242,80

Inc. III Art. 5º da IN 73 de 05 de Agosto de 2020

Site: Mercado Livre  
 Produto: Tampa Filtro De Ar Mercedes Benz Axor Reserplastic  
 Descrição: Anexo 149  
 Data/Hora Inclusão: 27/09/2023 15:19:31  
 CNPJ: 03.007.331/0001-41  
 Telefone:  
 Url: [https://produto.mercadolivre.com.br/MLB-3403470731-tampa-filtro-ar-plast-mb-axor-2035-a-4144-2005motor-457la-\\_JM?matL\\_tool=18956390&utm\\_source=google\\_shopping&utm\\_medium=organic](https://produto.mercadolivre.com.br/MLB-3403470731-tampa-filtro-ar-plast-mb-axor-2035-a-4144-2005motor-457la-_JM?matL_tool=18956390&utm_source=google_shopping&utm_medium=organic)

Item 125: TERMINAL BARRA DIREÇÃO DR/ESQ ONIBUS IVECO 33540

Preço Estimado: R\$ 246,72 (un)      Percentual: -      Preço Máximo: R\$ 246,72      Média dos Preços Obtidos: R\$ 246,72

Quantidade	Descrição	Observação
6 Unidades	TERMINAL BARRA DIREÇÃO DR/ESQ ONIBUS IVECO 33540	

Preço (Outros Entes Públicos) 1: Mediana das Propostas Finais

R\$ 248,30

Inc. II Art. 5º da IN 73 de 05 de Agosto de 2020

Órgão: FUNDO MUNICIPAL DE SAÚDE - FMS      Data: 31/03/2023 00:00  
 Objeto: AQUISIÇÃO DE PEÇAS E MATERIAIS PARA MANUTENÇÃO DOS VEÍCULOS DA SECRETARIA MUNICIPAL DE SAÚDE      Modalidade: DISPENSA  
 Descrição: TERMINAL DA BARRA DA DIREÇÃO DIREITA E ESQUERDA - TERMINAL DA BARRA DA DIREÇÃO DIREITA E ESQUERDA      SRP: NÃO  
 Identificação: 00010323      Lote/Item: 1/26  
 Ata: N/A  
 Fonte: [transparencia.cardosomoreira.rj.gov.br:8079/transparencia/](http://transparencia.cardosomoreira.rj.gov.br:8079/transparencia/)  
 Quantidade: 2  
 Unidade: UNI  
 UF: RJ

CNPJ	Razão Social do Fornecedor	Valor da Proposta Final
25.962.372/0001-20	AMANDA CARDOSO DE OLIVEIRA	R\$ 248,30

\*VENCEDOR\*  
 Marca: Marca não informada  
 Fabricante: Fabricante não informado  
 Descrição: Descrição não informada

Estado: ES      Cidade: Bom Jesus do Norte      Endereço: RUA ADOLPHO PEREIRA DA SILVA, 571      Telefone: (22) 3831-3698 / (22) 3831-3698      Email: escrita.juridicobji@gmail.com



**Preço (Outros Entes Públicos) 2: Mediana das Propostas Finais**

R\$ 267,49

Inc. II Art. 5º da IN 73 de 05 de Agosto de 2020

**Órgão:** Prefeitura Municipal de Terra Rica - PR  
**Objeto:** Registro de preço para o fornecimento de peças e realização de serviços de manutenção preventiva e corretiva dos veículos da linha leve da frota municipal  
**Descrição:** TERMINAL DA BARRA DE DIREÇÃO - TERMINAL DA BARRA DE DIREÇÃO

**Data:** 18/10/2022 09:01  
**Modalidade:** PREGÃO ELETRÔNICO  
**SRP:** SIM  
**Identificação:** 14028\_1532022  
**Lote/Item:** 3/81  
**Ata:** [Link Ata](#)  
**Fonte:** <https://comprasbr.com.br/>  
**Quantidade:** 2  
**Unidade:** UNID  
**UF:** PR



CNPJ	Razão Social do Fornecedor	Valor da Proposta Final
79.189.353/0001-31 *VENCEDOR*	CIRO NISHIYAMA & CIA. LTDA.	R\$ 267,49
<b>Marca:</b> PERFECT <b>Fabricante:</b> Fabricante não informado <b>Descrição:</b> Descrição não informada		
<b>Estado:</b> PR	<b>Cidade:</b> Terra Rica	<b>Endereço:</b> AV SAO PAULO, 816
		<b>Telefone:</b> (44) 3441-1547

**Preço (Outros Entes Públicos) 3: Mediana das Propostas Finais**

R\$ 224,36

Inc. II Art. 5º da IN 73 de 05 de Agosto de 2020

**Órgão:** Prefeitura Municipal de Terra Rica - PR  
**Objeto:** Registro de preço para o fornecimento de peças e realização de serviços de manutenção preventiva e corretiva dos veículos da linha leve da frota municipal  
**Descrição:** TERMINAL DA BARRA DE DIREÇÃO - TERMINAL DA BARRA DE DIREÇÃO

**Data:** 18/10/2022 09:01  
**Modalidade:** PREGÃO ELETRÔNICO  
**SRP:** SIM  
**Identificação:** 14028\_1532022  
**Lote/Item:** 4/97  
**Ata:** [Link Ata](#)  
**Fonte:** <https://comprasbr.com.br/>  
**Quantidade:** 8  
**Unidade:** UNID  
**UF:** PR

CNPJ	Razão Social do Fornecedor	Valor da Proposta Final
79.189.353/0001-31 *VENCEDOR*	CIRO NISHIYAMA & CIA. LTDA.	R\$ 224,36
<b>Marca:</b> PERFECT <b>Fabricante:</b> Fabricante não informado <b>Descrição:</b> Descrição não informada		
<b>Estado:</b> PR	<b>Cidade:</b> Terra Rica	<b>Endereço:</b> AV SAO PAULO, 816
		<b>Telefone:</b> (44) 3441-1547

**Item 126: TERMINAL CAMBIO 0054781 ONIBUS**

Preço Estimado: R\$ 310,66 (un)      Percentual: -      Preço Máximo: R\$ 310,66      Média dos Preços Obtidos: R\$ 310,66

Quantidade	Descrição	Observação
6 Unidades	TERMINAL CAMBIO 0054781 ONIBUS	



**Preço (Outros Entes Públicos) 1: Mediana das Propostas Finais**

R\$ 304,64

Inc. II Art. 5º da IN 73 de 05 de Agosto de 2020

**Órgão:** Prefeitura Municipal de Terra Rica - PR**Objeto:** Registro de preço para peças e serviços para reparo de bombas injetoras e injeção eletrônica da frota municipal**Descrição:** TERMINAL CAMBIO 10 ESTRIAS - TERMINAL CAMBIO 10 ESTRIAS**Data:** 24/02/2023 09:01**Modalidade:** PREGÃO ELETRÔNICO**SRP:** SIM**Identificação:** 16691\_032023**Lote/Item:** 20/35**Ata:** Link Ata**Fonte:** <https://comprasbr.com.br/>**Quantidade:** 1**Unidade:** UNID**UF:** PR

CNPJ	Razão Social do Fornecedor	Valor da Proposta Final
79.045.845/0001-53 *VENCEDOR*	FUJIKAWA COMERCIO DE BOMBAS INJETORAS LTDA	R\$ 304,64
<b>Marca:</b> meriton <b>Fabricante:</b> Fabricante não informado <b>Descrição:</b> Descrição não informada		
<b>Estado:</b> PR	<b>Cidade:</b> Paranavaí	<b>Endereço:</b> AV HEITOR ALENCAR FURTADO, 7188

**Preço (Outros Entes Públicos) 2: Mediana das Propostas Finais**

R\$ 321,14

Inc. II Art. 5º da IN 73 de 05 de Agosto de 2020

**Órgão:** Prefeitura Municipal de Terra Rica - PR**Objeto:** Registro de preço para peças e serviços para reparo de bombas injetoras e injeção eletrônica da frota municipal**Descrição:** TERMINAL CAMBIO 10 ESTRIAS - TERMINAL CAMBIO 10 ESTRIAS**Data:** 24/02/2023 09:01**Modalidade:** PREGÃO ELETRÔNICO**SRP:** SIM**Identificação:** 16691\_032023**Lote/Item:** 40/6**Ata:** Link Ata**Fonte:** <https://comprasbr.com.br/>**Quantidade:** 1**Unidade:** UNID**UF:** PR

CNPJ	Razão Social do Fornecedor	Valor da Proposta Final
79.045.845/0001-53 *VENCEDOR*	FUJIKAWA COMERCIO DE BOMBAS INJETORAS LTDA	R\$ 321,14
<b>Marca:</b> meriton <b>Fabricante:</b> Fabricante não informado <b>Descrição:</b> Descrição não informada		
<b>Estado:</b> PR	<b>Cidade:</b> Paranavaí	<b>Endereço:</b> AV HEITOR ALENCAR FURTADO, 7188

**Preço (Outros Entes Públicos) 3: Mediana das Propostas Finais**

R\$ 306,19

Inc. II Art. 5º da IN 73 de 05 de Agosto de 2020





Órgão: Prefeitura Municipal de Terra Rica - PR  
Objeto: Registro de preço para peças e serviços para reparo de bombas injetoras e injeção eletrônica da frota municipal  
Descrição: TERMINAL CAMBIO 10 ESTRIAS - TERMINAL CAMBIO 10 ESTRIAS

Data: 24/02/2023 09:01  
Modalidade: PREGÃO ELETRÔNICO  
SRP: SIM  
Identificação: 16691\_032023  
Lote/Item: 41230/20  
Ata: [Link Ata](#)  
Fonte: <https://comprasbr.com.br/>  
Quantidade: 1  
Unidade: UNID  
UF: PR



CNPJ	Razão Social do Fornecedor	Valor da Proposta Final
79.045.845/0001-53	FUJIKAWA COMERCIO DE BOMBAS INJETORAS LTDA	R\$ 306,19
*VENCEDOR*		
Marca: meritor		
Fabricante: Fabricante não informado		
Descrição: Descrição não informada		
Estado: PR	Cidade: Paranavaí	Endereço: AV HEITOR ALENCAR FURTADO, 7188

Item 127: TERMINAL DIREÇÃO N221 ONIBUS VOLKS 15-190

Preço Estimado: R\$ 243,97 (un)      Percentual: -      Preço Máximo: R\$ 243,97      Média dos Preços Obtidos: R\$ 243,97

Quantidade	Descrição	Observação
8 Unidades	TERMINAL DIREÇÃO N221 ONIBUS VOLKS 15-190	

Preço (Compras Governamentais) 1: Mediana das Propostas Finais R\$ 255,00

Inc. I Art. 5º da IN 73 de 05 de Agosto de 2020

Órgão: COMANDO DO EXERCITO  
BASE DE ADMINIST. E APOIO DA 1 REG. MILITAR  
Objeto: Aquisição de Aquisição de Material para Manutenção de viatura para atender a demanda desta Organização Militar Base de Administração e Apoio da 1Região Militar.  
Descrição: TERMINAL DIREÇÃO - TERMINAL DIREÇÃO, TIPO LONGO, COMPRIMENTO 190 MM, SENTIDO ROSCA DIREITO, APLICAÇÃO LADO DIREITO  
CatMat: 227653 - TERMINAL DIREÇÃO  
Data: 01/04/2023 00:00  
Modalidade: Dispensa de Licitação  
SRP: NÃO  
Identificação: Dispensa de Licitação Nº 8/2023 / UASG: 160303  
Lote/Item: 1/1  
Ata: N/A  
Fonte: [www.comprasgovernamentais.gov.br](http://www.comprasgovernamentais.gov.br)  
Quantidade: 1  
Unidade: Unidade  
UF: RJ

CNPJ	Razão Social do Fornecedor	Valor da Proposta Final
13.754.000/0001-29	G4 SERVICO E COMERCIO DE PRODUTOS INDUSTRIAIS, AUTOMOTIVOS E AGRICOLAS LTDA	R\$ 255,00
*VENCEDOR*		
Marca: —		
Fabricante: Fabricante não informado		
Descrição: TERMINAL DIREÇÃO, TIPO LONGO, COMPRIMENTO 190 MM, SENTIDO ROSCA DIREITO, APLICAÇÃO LADO DIREITO		
Estado: RJ	Cidade: Nova Iguaçu	Endereço: AV HENRIQUE DUQUE ESTRADA MAYER, 1751
Nome de Contato: MIKAELA	Telefone: (21) 3101-0637	Email: g4servicoecomercio@hotmail.com



**Preço (Outros Entes Públicos) 1: Mediana das Propostas Finais**

RS 228,60

Inc. II Art. 5º da IN 73 de 05 de Agosto de 2020

**Órgão:** Prefeitura Municipal de Pedreira  
**Objeto:** COMPRA DE PEÇAS PARA MANUTENÇÃO DO VEÍCULO PLACA CPV 7799 UTILIZADO NA CENTRAL MUNICIPAL DE SAÚDE.  
**Descrição:** TERMINAL BARRA DIREÇÃO L.D 3/4 8T M28 X 1,5 VW - TERMINAL BARRA DIREÇÃO L.D 3/4 8T M28 X 1,5 VW

**Data:** 24/07/2023 00:00  
**Modalidade:** DISPENSA POR LIMITE  
**SRP:** NÃO  
**Identificação:** 10133623  
**Lote/Item:** 1/3  
**Ata:** N/A  
**Fonte:** intranet.pedreira.sp.gov.br:8079/transparencia/  
**Quantidade:** 1  
**Unidade:** PÇ  
**UF:** SP



CNPJ	Razão Social do Fornecedor	Valor da Proposta Final
04.455.844/0001-88	MARANGON & MARANGON OFICINA MECANICA LTDA	R\$ 228,60
*VENCEDOR*		
<b>Marca:</b> Marca não informada <b>Fabricante:</b> Fabricante não informado <b>Descrição:</b> Descrição não informada		
<b>Estado:</b> SP	<b>Cidade:</b> Pedreira	<b>Endereço:</b> R NELSON CUSTODIO, 480
		<b>Telefone:</b> (19) 3893-5943
		<b>Email:</b> fiscal2@mekonline.com.br

**Preço (Outros Entes Públicos) 2: Mediana das Propostas Finais**

RS 248,30

Inc. II Art. 5º da IN 73 de 05 de Agosto de 2020

**Órgão:** FUNDO MUNICIPAL DE SAÚDE - FMS  
**Objeto:** AQUISIÇÃO DE PEÇAS E MATERIAIS PARA MANUTENÇÃO DOS VEÍCULOS DA SECRETARIA MUNICIPAL DE SAÚDE  
**Descrição:** TERMINAL DA BARRA DA DIREÇÃO DIREITA E ESQUERDA - TERMINAL DA BARRA DA DIREÇÃO DIREITA E ESQUERDA

**Data:** 31/03/2023 00:00  
**Modalidade:** DISPENSA  
**SRP:** NÃO  
**Identificação:** 00010323  
**Lote/Item:** 1/26  
**Ata:** N/A  
**Fonte:** transparencia.cardosomoreira.rj.gov.br:8079/transparencia/  
**Quantidade:** 2  
**Unidade:** UNI  
**UF:** RJ

CNPJ	Razão Social do Fornecedor	Valor da Proposta Final
25.962.372/0001-20	AMANDA CARDOSO DE OLIVEIRA	R\$ 248,30
*VENCEDOR*		
<b>Marca:</b> Marca não informada <b>Fabricante:</b> Fabricante não informado <b>Descrição:</b> Descrição não informada		
<b>Estado:</b> ES	<b>Cidade:</b> Bom Jesus do Norte	<b>Endereço:</b> RUA ADOLPHO PEREIRA DA SILVA, 571
		<b>Telefone:</b> (22) 3831-3698 / (22) 3831-3698
		<b>Email:</b> escrita.juridicobjj@gmail.com

**Item 128: TERMINAL DIREÇÃO ONIBUS VOLKS 15-190 N220**

Preço Estimado: R\$ 181,55 (un)      Percentual: -      Preço Máximo: R\$ 181,55      Média dos Preços Obtidos: R\$ 181,55

Quantidade	Descrição	Observação
6 Unidades	TERMINAL DIREÇÃO ONIBUS VOLKS 15-190 N220	



Relatório gerado no dia 03/10/2023 09:04:14 (IP: 45.224.110.191)  
 Código Validação: yJY1Gm3%2bg8h5qQPSfZkNI7AjbNVfU%2bCg1uUux2hZUqHU8nPtm6WA%3d%3d  
<http://www.bancodeprecos.com.br/CertificadoAutenticidade?token=yJY1Gm3%252bg8h5qQPSfZkNI7AjbNVfU%252bCg1uUux2hZUqHU8nPtm6WA%253d%253d>

Preço Site de Domínio Amplo 1

R\$ 151,05

Inc. III Art. 5º da IN 73 de 05 de Agosto de 2020

Site: Bompreço Auto Peças  
 Produto: Terminal Direcao Vw 15-190 E Od 6 Cil 2001 Ate 2010 Dianteiro. Direito. Hidraulica. Porca Autotravante Nakata N 220  
 Descrição: Anexo 150  
 Data/Hora Inclusão: 27/09/2023 16:12:59  
 CNPJ:  
 Telefone:  
 Url: <https://www.bomprecopecas.com.br/produto/terminal-direcao-vw-15-190-e-od-6-cil-2001-ate-2010-dianteiro-direito-hidraulica-porca-autotravante-nakata-n-220?srsId=AfmB0oomAZgE627xVpYp-gV5LM-69520JV2BGTpp5FUX8k9RFukE3gbm8A4>

Preço Site de Domínio Amplo 2

R\$ 208,33

Inc. III Art. 5º da IN 73 de 05 de Agosto de 2020

Site: Casas Bahia  
 Produto: Terminal Barra Dir.Vw/Cargo Ld N220 Linnus Nac Compativel Co  
 Descrição: Anexo 151  
 Data/Hora Inclusão: 27/09/2023 16:13:45  
 CNPJ: 33.041.260/0652-90  
 Telefone:  
 Url: [https://www.casasbahia.com.br/terminal-barra-dirvw-cargo-ld-n220-linnus-nac-compativel-co-1561592834/p/1561592834?utm\\_medium=Cpc&utm\\_source=google\\_freelisting&IdSku=1561592834&idLojista=222407&tipoLojista=3P](https://www.casasbahia.com.br/terminal-barra-dirvw-cargo-ld-n220-linnus-nac-compativel-co-1561592834/p/1561592834?utm_medium=Cpc&utm_source=google_freelisting&IdSku=1561592834&idLojista=222407&tipoLojista=3P)



Preço Site de Domínio Amplo 3

R\$ 185,27

Inc. III Art. 5º da IN 73 de 05 de Agosto de 2020

Site: Magazine Luiza (<https://www.magazineluiza.com.br/>)  
 Produto: Terminal Direcao Direito Volks Rosca Grossa N788 N220 LT357 - OTMUS  
 Descrição: Anexo 152  
 Data/Hora Inclusão: 27/09/2023 16:14:35  
 CNPJ: 47.960.950/1088-36  
 Telefone: 0800 773 3838  
 Url: [https://www.magazineluiza.com.br/terminal-direcao-direito-volks-rosca-grossa-n788-n220-lt357-otmus/p/eb49bc7c36/au/tmdr?&seller\\_id=portaldaspecaslr](https://www.magazineluiza.com.br/terminal-direcao-direito-volks-rosca-grossa-n788-n220-lt357-otmus/p/eb49bc7c36/au/tmdr?&seller_id=portaldaspecaslr)

Item 129: TIRANTE CAMBIO 250MM 0028330 ONIBUS

Preço Estimado: R\$ 278,37 (un)      Percentual: -      Preço Máximo: R\$ 278,37      Média dos Preços Obtidos: R\$ 278,37

Quantidade	Descrição	Observação
6 Unidades	TIRANTE CAMBIO 250MM 0028330 ONIBUS	

Preço Site de Domínio Amplo 1

R\$ 286,64

Inc. III Art. 5º da IN 73 de 05 de Agosto de 2020

Site: Yokohama Peças  
 Produto: TIRANTE CAMBIO VOLKS TIRANTE CAMBIO VOLKS ZF / EATON 275MM  
 Descrição: Anexo 153  
 Data/Hora Inclusão: 27/09/2023 16:19:40  
 CNPJ:  
 Telefone:  
 Url: <https://www.grupoyokohama.com.br/geral/tirante-cambio-volks-tirante-cambio-volks-zf-eaton-275mm?parceiro=9414>



**Preço Site de Domínio Amplo 2**

R\$ 231,98

*Inc. III Art. 5º da IN 73 de 05 de Agosto de 2020*

Site: Magazine Luiza (<https://www.magazineluiza.com.br/>)  
 Produto: Tirante Cambio Vw 14150 Cargo 1215 - TJG711397 BD 5651x - Driveway  
 Descrição: Anexo 154  
 Data/Hora Inclusão: 27/09/2023 16:21:31  
 CNPJ: 47.960.950/1088-36  
 Telefone: 0800 773 3838  
 Url: [https://www.magazineluiza.com.br/tirante-cambio-vw-14150-cargo-1215-tjg711397-bd-5651x-driveway/p/bhga4cff0h/au/pmaw?&seller\\_id=autopecasrovalepaes](https://www.magazineluiza.com.br/tirante-cambio-vw-14150-cargo-1215-tjg711397-bd-5651x-driveway/p/bhga4cff0h/au/pmaw?&seller_id=autopecasrovalepaes)

**Preço Site de Domínio Amplo 3**

R\$ 316,48

*Inc. III Art. 5º da IN 73 de 05 de Agosto de 2020*

Site: Magazine Luiza (<https://www.magazineluiza.com.br/>)  
 Produto: Tirante cambio eaton vw constellation sdubo 37cm nac \*\*vw co - Sdubo c  
 Descrição: Anexo 155  
 Data/Hora Inclusão: 27/09/2023 16:22:08  
 CNPJ: 47.960.950/1088-36  
 Telefone: 0800 773 3838  
 Url: [https://www.magazineluiza.com.br/tirante-cambio-eaton-vw-constellation-sdubo-37cm-nac-vw-co-sdubo-comercio-e-industrias/p/dk78c18aeh/au/pmaw?&seller\\_id=acessocaristribuidoradepecaspar](https://www.magazineluiza.com.br/tirante-cambio-eaton-vw-constellation-sdubo-37cm-nac-vw-co-sdubo-comercio-e-industrias/p/dk78c18aeh/au/pmaw?&seller_id=acessocaristribuidoradepecaspar)

**Item 130: UNIDADE INJETORA 0986435541 MWM SR 12 ONIBUS**

Preço Estimado: R\$ 2.709,46 (un)

Percentual: -

Preço Máximo: R\$ 2.709,46

Média dos Preços Obtidos: R\$ 2.709,46

Quantidade	Descrição	Observação
6 Unidades	UNIDADE INJETORA 0986435541 MWM SR 12 ONIBUS	

**Preço Site de Domínio Amplo 1**

R\$ 3.054,98

*Inc. III Art. 5º da IN 73 de 05 de Agosto de 2020*

Site: Volvo Peças  
 Produto: Injetor Unitário para Ônibus Volvo - Reman 85013228  
 Descrição: Anexo 156  
 Data/Hora Inclusão: 27/09/2023 16:28:19  
 CNPJ:  
 Telefone:  
 Url: <https://www.volvopecas.com.br/injetorunitarioreman85013228/p?idsku=1577>

**Preço Site de Domínio Amplo 2**

R\$ 2.225,34

*Inc. III Art. 5º da IN 73 de 05 de Agosto de 2020*

Site: Extra.com.br  
 Produto: Unidade Injetor Cummins Isl Orig Base Troca Nac. Compativel  
 Descrição: Anexo 157  
 Data/Hora Inclusão: 27/09/2023 16:30:02  
 CNPJ:  
 Telefone:  
 Url: [https://www.extra.com.br/unidade-injetor-cummins-isl-orig-base-troca-nac-compativel-1561626631/p/1561626631?utm\\_medium=cpc&utm\\_source=google\\_freelisting&IdSku=1561626631&idLojista=222407&tipoLojista=3P](https://www.extra.com.br/unidade-injetor-cummins-isl-orig-base-troca-nac-compativel-1561626631/p/1561626631?utm_medium=cpc&utm_source=google_freelisting&IdSku=1561626631&idLojista=222407&tipoLojista=3P)

**Preço Site de Domínio Amplo 3**

R\$ 2.848,06

*Inc. III Art. 5º da IN 73 de 05 de Agosto de 2020*

Site: Volvo Peças



Relatório gerado no dia 03/10/2023 09:04:14 (IP: 45.224.110.191)  
 Código Validação: yJYtGm3%2bg8h5qQPSfZkNI7AjbNVIU%252bCg1uUux2hZUqHU8nPtm6WA%3d%3d  
<http://www.bancodeprecos.com.br/CertificadoAutenticidade?token=yJYtGm3%252bCg1uUux2hZUqHU8nPtm6WA%253d%253d>

Produto: Injetor Unitário para Caminhões Volvo FH13 - Reman 85003263

Descrição: Anexo 158

Data/Hora Inclusão: 27/09/2023 16:32:07

CNPJ:

Telefone:

Url: <https://www.volvopecas.com.br/injetorunitarioeman85003263/p?idsku=1596>



Item 131: PNEU 1000R20 BORRAC.586-10.00-20H/16CL946 WESTLAND

Preço Estimado: R\$ 3.083,10 (un)

Percentual: -

Preço Máximo: R\$ 3.083,10

Média dos Preços Obtidos: R\$ 3.083,10

Quantidade	Descrição	Observação
24 Unidades	PNEU 1000R20 BORRAC.586-10.00-20H/16CL946 WESTLAND	

Preço Site de Domínio Amplo 1

R\$ 2.874,00

*Inc. III Art. 5º da LN 73 de 05 de Agosto de 2020*

Site: Lojas Americanas (<http://www.americanas.com.br/>)

Produto: Pneu 1000x20 Firestone FS557 16 Lonas

Descrição: Anexo 159

Data/Hora Inclusão: 27/09/2023 16:42:00

CNPJ: 000.776.574/0006-60

Telefone: 4003-1000

Url: <https://www.americanas.com.br/produto/5884618016/pneu-10-00-r20-16l-fs557-firestone?opn=YSMESP&offerId=64edfd37cc55309385fe23ee&srsId=AfmBOpQcrrBKHgX2EqMuAmrUnlFKH9DBDoAG4uP7JDmzRZIK-KbOZYWJBY>

Preço Site de Domínio Amplo 2

R\$ 3.157,92

*Inc. III Art. 5º da LN 73 de 05 de Agosto de 2020*

Site: Mercado Livre

Produto: Pneu Continental Hdr2 1000r20 16l Borrachudo Rodoviário

Descrição: Anexo 160

Data/Hora Inclusão: 27/09/2023 16:43:16

CNPJ: 03.007.331/0001-41

Telefone:

Url: [https://produto.mercadolivre.com.br/MLB-1918343268-pneu-continental-hdr2-1000r20-16l-borrachudo-rodoviario-\\_JM?\\_\\_utm\\_tool=18956390&utm\\_source=google\\_shopping&utm\\_medium=organic](https://produto.mercadolivre.com.br/MLB-1918343268-pneu-continental-hdr2-1000r20-16l-borrachudo-rodoviario-_JM?__utm_tool=18956390&utm_source=google_shopping&utm_medium=organic)

Preço Site de Domínio Amplo 3

R\$ 3.217,39

*Inc. III Art. 5º da LN 73 de 05 de Agosto de 2020*

Site: Mercado Livre

Produto: Pneu Pirelli 11.00r22 151/148k Tt Tg01 Borrachudo Misto

Descrição: Anexo 161

Data/Hora Inclusão: 27/09/2023 16:44:30

CNPJ: 03.007.331/0001-41

Telefone:

Url: [https://produto.mercadolivre.com.br/MLB-2037614322-pneu-pirelli-1100r22-151148k-tt-tg01-borrachudo-misto-\\_JM?\\_\\_att\\_tool=18956390&utm\\_source=google\\_shopping&utm\\_medium=organic](https://produto.mercadolivre.com.br/MLB-2037614322-pneu-pirelli-1100r22-151148k-tt-tg01-borrachudo-misto-_JM?__att_tool=18956390&utm_source=google_shopping&utm_medium=organic)



Item 132: PNEU CARGA 1000X20 16L 146/142K CR600 LISO CENT

Preço Estimado: R\$ 3.202,75 (un)      Percentual: -      Preço Máximo: R\$ 3.202,75      Média dos Preços Obtidos: R\$ 3.202,75

Quantidade	Descrição	Observação
20 Unidades	PNEU CARGA 1000X20 16L 146/142K CR600 LISO CENT	

**Preço Site de Domínio Amplo 1**

R\$ 3.271,44

*Inc. III Art. 5º da IN 73 de 05 de Agosto de 2020*

Site: Mercado Livre

Produto: Pneu Continental Hsr2 1000r20 16l Liso Rodoviário

Descrição: Anexo 162

Data/Hora Inclusão: 27/09/2023 16:54:33

CNPJ: 03.007.331/0001-41

Telefone:

Url: [https://produto.mercadolivre.com.br/MLB-1918412580-pneu-continental-hsr2-1000r20-16l-liso-rodoviario-\\_JM?matLto=18956390&utm\\_source=google\\_shopping&utm\\_medium=organic](https://produto.mercadolivre.com.br/MLB-1918412580-pneu-continental-hsr2-1000r20-16l-liso-rodoviario-_JM?matLto=18956390&utm_source=google_shopping&utm_medium=organic)



**Preço Site de Domínio Amplo 2**

R\$ 3.352,91

*Inc. III Art. 5º da IN 73 de 05 de Agosto de 2020*

Site: DPaschoal

Produto: Pneu Aro 20 Goodyear 1000R20 146/143K G667

Descrição: Anexo 163

Data/Hora Inclusão: 27/09/2023 16:55:42

CNPJ:

Telefone:

Url: [https://www.dpaschoal.com.br/pneu-aro-20-goodyear-1000r20-146-143k-g667/p?idsku=1497693&srsId=Afm8OorhDNeCrY57lu2BHQw\\_nU8auzGGTEPT45tDSaXJbJrVfWwJg\\_y2sY](https://www.dpaschoal.com.br/pneu-aro-20-goodyear-1000r20-146-143k-g667/p?idsku=1497693&srsId=Afm8OorhDNeCrY57lu2BHQw_nU8auzGGTEPT45tDSaXJbJrVfWwJg_y2sY)

**Preço Site de Domínio Amplo 3**

R\$ 2.983,91

*Inc. III Art. 5º da IN 73 de 05 de Agosto de 2020*

Site: DPaschoal

Produto: Pneu Aro 20 Goodyear 1000R20 152/143K Ks481

Descrição: Anexo 164

Data/Hora Inclusão: 27/09/2023 16:55:53

CNPJ:

Telefone:

Url: <https://www.dpaschoal.com.br/pneu-aro-20-goodyear-1000r20-152-143k-ks481/p?idsku=1487523&srsId=AfmBOoovcEyonllMkHEE8S1BNJJOQ4dDwnMTZhqFqwASY6-mT03WmCM2FsE>

Item 133: GRAMPO FEIXE DE MOLA TRASEIRA RF-4000 ORIGINAL

Preço Estimado: R\$ 251,37 (un)      Percentual: -      Preço Máximo: R\$ 251,37      Média dos Preços Obtidos: R\$ 251,37

Quantidade	Descrição	Observação
6 Unidades	GRAMPO FEIXE DE MOLA TRASEIRA RF-4000 ORIGINAL	

**Preço (Outros Entes Públicos) 1: Mediana das Propostas Finais**

R\$ 199,12

*Inc. II Art. 5º da IN 73 de 05 de Agosto de 2020*



Órgão: FUNDO MUNICIPAL DE EDUCAÇÃO - FME  
Objeto: AQUISIÇÃO DE PEÇAS PARA MANUTENÇÃO CORRETIVA E PREVENTIVA DOS ÔNIBUS ESCOLARES  
Descrição: GRAMPO DE FIXAÇÃO DO FEIXE DE MOLAS TRAS - GRAMPO DE FIXAÇÃO DO FEIXE DE MOLAS TRAS

Data: 17/01/2023 00:00  
Modalidade: DISPENSA  
SRP: NÃO  
Identificação: 00000323  
Lote/Item: 1/19  
Ata: N/A  
Fonte: transparencia.cardosomoreira.rj.gov.br:8079/transparencia/  
Quantidade: 10  
Unidade: UNI  
UF: RJ



CNPJ	Razão Social do Fornecedor	Valor da Proposta Final
25.962.372/0001-20	AMANDA CARDOSO DE OLIVEIRA *VENCEDOR*	R\$ 199,12
Marca: Marca não informada Fabricante: Fabricante não informado Descrição: Descrição não informada		
Estado: ES	Cidade: Bom Jesus do Norte	Endereço: RUA ADOLPHO PEREIRA DA SILVA, 571
		Telefone: (22) 3831-3698 / (22) 3831-3698
		Email: escrita.juridicobji@gmail.com

Preço Site de Domínio Amplo 1 R\$ 330,00

Inc. III Art. 5º da IN 73 de 05 de Agosto de 2020

Site: Ponto Diesel 4x4  
Produto: Grampo Do Feixe De Mola Do Gm S10 2.2 Original Efi Dlx Cd 8v 4p Manu  
Descrição: Anexo 165  
Data/Hora Inclusão: 27/09/2023 17:01:28  
CNPJ:  
Telefone:  
Url: [https://pontodiesel4x4.com.br/produto/grampo-do-feixe-de-mola-do-gm-s10-2-2-efi-dlx-cd-8v-4p-manu/?srsltid=AfmBOorDyhM3oQLIRN3hpd2VYFI4ocL3VV9\\_GrjLV54LoIYucbyQDiBu-tl](https://pontodiesel4x4.com.br/produto/grampo-do-feixe-de-mola-do-gm-s10-2-2-efi-dlx-cd-8v-4p-manu/?srsltid=AfmBOorDyhM3oQLIRN3hpd2VYFI4ocL3VV9_GrjLV54LoIYucbyQDiBu-tl)

Preço Site de Domínio Amplo 2 R\$ 225,00

Inc. III Art. 5º da IN 73 de 05 de Agosto de 2020

Site: Ponto Diesel 4x4  
Produto: Grampo Do Feixe De Mola Do Gm S10 2.2 Original Efi Std 4x2 Cs 8v Gaso  
Descrição: Anexo 166  
Data/Hora Inclusão: 27/09/2023 17:01:52  
CNPJ:  
Telefone:  
Url: <https://pontodiesel4x4.com.br/produto/grampo-do-feixe-de-mola-do-gm-s10-2-2-efi-std-4x2-cs-8v-gaso/?srsltid=AfmBOoqqMZyxRJmTi6UgGmnZtA2-tWAD4DCsaa9ps1I190HCu49s0Qld09U>

Item 134: ALTERNADOR 24V 75 AMP ZM 90.103.01

Preço Estimado: R\$ 2.642,84 (un) Percentual: - Preço Máximo: R\$ 2.642,84 Média dos Preços Obtidos: R\$ 2.642,84

Quantidade	Descrição	Observação
2 Unidades	ALTERNADOR 24V 75 AMP ZM 90.103.01	



Relatório gerado no dia 03/10/2023 09:04:14 (IP: 45.224.110.191)  
Código Validação: yJYtGm3%2bg8h5qQPSIZkN7AjbNVIU%2bCg1uUux2hZUqHU8nPtm6WA%3d%3d  
<http://www.bancodeprecos.com.br/CertificadoAutenticidade?token=yJYtGm3%252bg8h5qQPSIZkN7AjbNVIU%252bCg1uUux2hZUqHU8nPtm6WA%253d%253d>

Preço Site de Domínio Amplo 1

Inc. III Art. 5º da IN 73 de 05 de Agosto de 2020

R\$ 2.399,00



Site: Magazine Luiza (<https://www.magazineluiza.com.br/>)

Produto: Alternador 24v Vw Volkswagen Constellation

Descrição: Anexo 167

Data/Hora Inclusão: 27/09/2023 17:11:58

CNPJ: 47.960.950/1088-36

Telefone: 0800 773 3838

Url: [https://www.magazineluiza.com.br/alternador-24v-vw-volkswagen-constellation/p/eba94bjdc4/au/atna?&seller\\_id=losbravuscentroautomotivo](https://www.magazineluiza.com.br/alternador-24v-vw-volkswagen-constellation/p/eba94bjdc4/au/atna?&seller_id=losbravuscentroautomotivo)

Preço Site de Domínio Amplo 2

Inc. III Art. 5º da IN 73 de 05 de Agosto de 2020

R\$ 3.055,99

Site: Mercado Livre

Produto: Alternador Mercedes Caminhões 24v 75a - Cinap 6031

Descrição: Anexo 168

Data/Hora Inclusão: 27/09/2023 17:16:31

CNPJ: 03.007.331/0001-41

Telefone:

Url: [https://produto.mercadolivre.com.br/MLB-1266365368-alternador-mercedes-caminhoes-24v-75a-cinap-6031-\\_JM?matt\\_tool=18956390&utm\\_source=google\\_shopping&utm\\_medium=organic](https://produto.mercadolivre.com.br/MLB-1266365368-alternador-mercedes-caminhoes-24v-75a-cinap-6031-_JM?matt_tool=18956390&utm_source=google_shopping&utm_medium=organic)

Preço Site de Domínio Amplo 3

Inc. III Art. 5º da IN 73 de 05 de Agosto de 2020

R\$ 2.473,52

Site: Pavoni Trator Peças

Produto: Alternador - PV098961

Descrição: Anexo 169

Data/Hora Inclusão: 27/09/2023 17:17:58

CNPJ:

Telefone:

Url: <https://www.pavoni.com.br/loja/produtos/pavoni/alternador/pv098961/304420>

Item 135: REGULADOR DE VOLTAGEM 12V F000RS0102

Preço Estimado: R\$ 302,00 (un)

Percentual: -

Preço Máximo: R\$ 302,00

Média dos Preços Obtidos: R\$ 302,00

Quantidade	Descrição	Observação
6 Unidades	REGULADOR DE VOLTAGEM 12V F000RS0102	

Preço (Compras Governamentais) T: Mediana das Propostas Finais

Inc. I Art. 5º da IN 73 de 05 de Agosto de 2020

R\$ 271,00





**Órgão:** MINISTÉRIO DA DEFESA  
Comando da Aeronáutica  
CENTRO DE AQUISIÇÕES ESPECÍFICAS

**Objeto:** Aquisição de materiais de consumo para a Secção de Sistemas Elétricos do Parque de Material de Eletrônica da Aeronáutica do Rio de Janeiro (PAME-RJ) e Destacamento de Controle do Espaço Aéreo e Telemática do Rio De Janeiro (DTCEATM-RJ).

**Descrição:** PEÇA MECÂNICA/ELÉTRICA - VEÍCULO AUTOMOTIVO - REGULADOR DE VOLTAGEM AVR PARA GERADOR DIESEL KAWASHIMA MOD DG6000S.REFERÊNCIA: EA65025310.

**CatMat:** 475077 - PEÇA MECÂNICA/ELÉTRICA - VEÍCULO AUTOMOTIVO

**Data:** 01/12/2022 09:00  
**Modalidade:** Pregão Eletrônico  
**SRP:** SIM  
**Identificação:** NºPregão:2372022 / UASG:120195  
**Lote/Item:** /181  
**Ata:** Link Ata  
**Adjudicação:** 28/02/2023 13:57  
**Homologação:** 06/03/2023 14:36  
**Fonte:** www.comprasgovernamentais.gov.br  
**Quantidade:** 3  
**Unidade:** UNIDADE 0,00  
**UF:** RJ



CNPJ	Razão Social do Fornecedor	Valor da Proposta Final
22.955.070/0001-36	S D C MARTINS COMERCIO E SERVICOS EIRELI	R\$ 271,00

\*VENCEDOR\*

Marca: MOTOMIL ( GMEG )

Fabricante: MOTOMIL ( GMEG )

Modelo: 248519

Descrição: Regulador de voltagem AVR para gerador diesel kawashima mod Dg6000s. Referência: EA65025310. Validade da proposta: 60 (sessenta) dias, a contar da data de sua apresentação. Nos valores propostos estarão inclusos todos os custos operacionais, encargos previdenciários, trabalhistas, tributários, comerciais e quaisquer outros que incidam direta ou indiretamente na prestação dos serviços, apurados mediante o preenchimento do modelo de Planilha de Custos e Formação de Preços, conforme anexo deste Edital.

Estado:	Cidade:	Endereço:	Telefone:	Email:
RJ	Itaguaí	R ITAGUAI, S/N	(21) 6434-4463/ (21) 3781-5766	sergiomartins12@hotmail.com

**Preço (Outros Entes Públicos) 1: Mediana das Propostas Finais** R\$ 339,99

Inc. II Art. 5º da IN 73 de 06 de Agosto de 2020

**Órgão:** FUNDO MUNICIPAL DE SAÚDE  
**Objeto:** SISTEMA DE REGISTRO DE PREÇOS PARA FUTURA E EVENTUAL AQUISIÇÃO DE PEÇAS VEICULARES  
**Descrição:** REGULADOR DE VOLTAGEM DO ALTERNADOR RENAULT MASTER 2019 - REGULADOR DE VOLTAGEM DO ALTERNADOR RENAULT MASTER 2019

**Data:** 21/12/2022 00:00  
**Modalidade:** PREGÃO PRESENCIAL  
**SRP:** SIM  
**Identificação:** 00028422  
**Lote/Item:** 1/831  
**Ata:** Link Ata  
**Fonte:** 187.19.49.2:8079/Transparencia/  
**Quantidade:** 2  
**Unidade:** UNID  
**UF:** RJ

CNPJ	Razão Social do Fornecedor	Valor da Proposta Final
08.045.744/0001-34	R. PEREIRA COMERCIO VAREJISTA PECAS E ACESSORIOS	R\$ 339,99

\*VENCEDOR\*

Marca: Marca não informada

Fabricante: Fabricante não informado

Descrição: Descrição não informada

Estado:	Cidade:	Endereço:	Nome de Contato:	Telefone:	Email:
RJ	Campos dos Goytacazes	ROD CAMPOS VITORIA BR 101, SN	RODRIGO	(21) 3733-4163	rpfinanceiro01@gmail.com

**Preço Site de Domínio Amplo 1** R\$ 295,00

Inc. III Art. 5º da IN 73 de 06 de Agosto de 2020

Site: Mercado Livre



Relatório gerado no dia 03/10/2023 09:04:14 (IP: 45.224.110.191)  
Código Validação: yJYtGm3%2bg8h5qQPSfZkN7AjcbNVfU%2bCg1uUux2hZUqHU8nPtm6WA%3d%3d  
<http://www.bancodeprecos.com.br/CertificadoAutenticidade?token=yJYtGm3%252bg8h5qQPSfZkN7AjcbNVfU%252bCg1uUux2hZUqHU8nPtm6WA%253d%253d>

Produto: Regulador Voltagem Gm Fiat Ford Honda 90 Al 120al F000rs0102 Bosch  
Descrição: Anexo 170  
Data/Hora Inclusão: 27/09/2023 17:22:33  
CNPJ: 03.007.331/0001-41  
Telefone:

Url: [https://produto.mercadolivre.com.br/MLB-1214199754-regulador-voltagem-gm-fiat-ford-honda-90-al-120al-f000rs0102-\\_JM?matt\\_tool=18956390&utm\\_source=google\\_shopping&utm\\_medium=organic](https://produto.mercadolivre.com.br/MLB-1214199754-regulador-voltagem-gm-fiat-ford-honda-90-al-120al-f000rs0102-_JM?matt_tool=18956390&utm_source=google_shopping&utm_medium=organic)



Item 136: REGULADOR DE VOLTAGEM 12V F000RS0103

Preço Estimado: R\$ 303,06 (un)      Percentual: -      Preço Máximo: R\$ 303,06      Média dos Preços Obtidos: R\$ 303,06

Quantidade	Descrição	Observação
6 Unidades	REGULADOR DE VOLTAGEM 12V F000RS0103	

Preço (Outros Entes Públicos) 1: Mediana das Propostas Finais

R\$ 316,00

Inc. II Art. 5º da IN 73 de 05 de Agosto de 2020

Órgão: FUNDO MUNICIPAL DE SAUDE - REC. ASPS  
Prefeitura Municipal de Herval/RS

Objeto: Aquisição de peças para manutenção de veículo Ambulância SAMU Iveco Daily, placa JAE-9J38.

Descrição: Regulador de voltagem 12V - Regulador de voltagem 12V

Data: 31/01/2023 00:00

Modalidade: Dispensa por Limite

SRP: NÃO

Identificação: 172023

Lote/Item: 1/2

Ata: N/A

Fonte: [herval-portais.govcloud.com.br/pro-nimtb/index.asp?acao=1&item=2](http://herval-portais.govcloud.com.br/pro-nimtb/index.asp?acao=1&item=2)

Quantidade: 1

Unidade: UN

UF: RS

CNPJ      Razão Social do Fornecedor      Valor da Proposta Final

87.441.853/0001-47      PECAS E ACESSORIOS PIONEIRO LTDA  
\*VENCEDOR\*

R\$ 316,00

Marca: Marca não informada  
Fabricante: Fabricante não informado  
Descrição: Descrição não informada

Estado:      Cidade:      Endereço:  
RS      Pelotas      AV BENTO GONCALVES, 4261

Telefone:  
(53) 2258-508

Preço (Outros Entes Públicos) 2: Mediana das Propostas Finais

R\$ 250,00

Inc. II Art. 5º da IN 73 de 05 de Agosto de 2020

Órgão: FUNDO MUNICIPAL DE SAUDE DE NOVA VENEZA

Objeto: Protocolo inicial para aquisição de peças para o conserto da AMBULÂNCIA REN MASTER PRT-4633

Descrição: REGULADOR VOLTAGEM - REGULADOR VOLTAGEM

Data: 21/12/2022 19:23

Modalidade: Dispensa de Licitação

SRP: NÃO

Identificação: 08868932000162-1-000055-2022

Lote/Item: 1/1

Ata: N/A

Homologação: 04/08/2022 03:00

Fonte: <https://www.gov.br/pncp/pt-br>

Quantidade: 1

Unidade: UN

UF: GO



CNPJ Razão Social do Fornecedor  
07.828.509/0001-76 IOBERTO ALVES DOS SANTOS JUNIOR EIRELI  
\*VENCEDOR\*  
Marca: Marca não informada  
Fabricante: Fabricante não informado  
Descrição: Descrição não informada  
Endereço:

Valor da Proposta Final  
R\$ 250,00



Preço Site de Domínio Amplo 1

R\$ 343,18

Inc. III Art. 5º da IN 73 de 05 de Agosto de 2020

Site: Galpão Auto Peças  
Produto: Regulador volt. Bosch Bmw 325i 07-/bmv 120i 06- Ikro .  
Descrição: Anexo 171  
Data/Hora Inclusão: 27/09/2023 17:40:18  
CNPJ:  
Telefone:  
Url: <https://www.galpaoautopecas.com.br/regulador-volt-bosch-bmw-325i-07-bmv-120i-06-ik5181/p?idsku=3513>

Item 137: REGULADOR DE VOLTAGEM 14V IK 5360

Preço Estimado: R\$ 327,59 (un) Percentual: - Preço Máximo: R\$ 327,59 Média dos Preços Obtidos: R\$ 327,59

Quantidade	Descrição	Observação
6 Unidades	REGULADOR DE VOLTAGEM 14V IK 5360	

Preço Site de Domínio Amplo 1

R\$ 294,11

Inc. III Art. 5º da IN 73 de 05 de Agosto de 2020

Site: Lojas Americanas (<http://www.americanas.com.br/>)  
Produto: Regulador De Voltagem 14v Gauss Daewoo Matiz  
Descrição: Anexo 172  
Data/Hora Inclusão: 27/09/2023 17:49:30  
CNPJ: 000.776.574/0006-60  
Telefone: 4003-1000  
Url: [https://www.americanas.com.br/produto/7461268958/regulador-de-voltagem-daewoo-matiz-mercury-marine-v8-gauss-ga0947?opn=YSMESP&offerId=64b7f9e1579fbc8d91fe8a17&srsId=AfmB0orqsxS9jsnv8jms0r\\_AwlltQJcJjtQpLVM-gq37TSvzXhys0xmtFBE](https://www.americanas.com.br/produto/7461268958/regulador-de-voltagem-daewoo-matiz-mercury-marine-v8-gauss-ga0947?opn=YSMESP&offerId=64b7f9e1579fbc8d91fe8a17&srsId=AfmB0orqsxS9jsnv8jms0r_AwlltQJcJjtQpLVM-gq37TSvzXhys0xmtFBE)

Preço Site de Domínio Amplo 2

R\$ 345,47

Inc. III Art. 5º da IN 73 de 05 de Agosto de 2020

Site: Mercado Livre  
Produto: Regulador Voltagem 14v Tehrmo King Colheidad Sb200 Ik5750 Ikro  
Descrição: Anexo 173  
Data/Hora Inclusão: 27/09/2023 17:49:56  
CNPJ: 03.007.331/0001-41  
Telefone:  
Url: [https://produto.mercadolivre.com.br/MLB-3680668968-regulador-voltagem-14v-tehrmo-king-colheidad-sb200-ik5750-\\_JM?matt\\_tool=18956390&utm\\_source=google\\_shopping&utm\\_medium=organic](https://produto.mercadolivre.com.br/MLB-3680668968-regulador-voltagem-14v-tehrmo-king-colheidad-sb200-ik5750-_JM?matt_tool=18956390&utm_source=google_shopping&utm_medium=organic)



Preço Site de Domínio Amplo 3

R\$ 343,18

Inc. III Art. 5º da IN 73 de 05 de Agosto de 2020

Site: Galpão Auto Peças

Produto: Regulador volt. Bosch Bmw 325i 07-/bmv 120i 06- Ikro .

Descrição: Anexo 174

Data/Hora Inclusão: 27/09/2023 17:53:50

CNPJ:

Telefone:

Url: <https://www.galpaoautopecas.com.br/regulador-volt-bosch-bmw-325i-07-bmv-120i-06-ik5181/p?idsku=3513>



Item 138: KIT MOTOR MWM TD229 358-K13800 TURBINADO

Preço Estimado: R\$ 877,89 (un)

Percentual: -

Preço Máximo: R\$ 877,88

Média dos Preços Obtidos: R\$ 877,88

Quantidade	Descrição	Observação
4 Unidades	KIT MOTOR MWM TD229 358-K13800 TURBINADO	

Preço Site de Domínio Amplo 1

R\$ 950,54

Inc. III Art. 5º da IN 73 de 05 de Agosto de 2020

Site: Peça Agora Autopeças

Produto: KIT MOTOR MWM 229TD TURBINADO VW 7110S ANO 1992... MOTOR MWM 229TD TURBO DE FABRICA 2RC198051F

Descrição: Anexo 175

Data/Hora Inclusão: 27/09/2023 18:07:15

CNPJ:

Telefone:

Url: [https://www.pecaaagora.com/p/336828/kit-motor-mwm-229td-turbinado-97232969?srsltid=AfmB0or4RYJ2V37uRBK8XZmvEhCc9-mHpUkR\\_qb7qCk4eVO-NJ84z3FPU6Q](https://www.pecaaagora.com/p/336828/kit-motor-mwm-229td-turbinado-97232969?srsltid=AfmB0or4RYJ2V37uRBK8XZmvEhCc9-mHpUkR_qb7qCk4eVO-NJ84z3FPU6Q)

Preço Site de Domínio Amplo 2

R\$ 853,30

Inc. III Art. 5º da IN 73 de 05 de Agosto de 2020

Site: Mercado Livre

Produto: Kit Motor Mwm td229/4 Mwm Td229/ec4/td229/ec6 Vw/ Fiat/ Agra

Descrição: Anexo 176

Data/Hora Inclusão: 27/09/2023 18:25:21

CNPJ: 03.007.331/0001-41

Telefone:

Url: [https://produto.mercadolivre.com.br/MLB-4063090100-kit-motor-para-mwm-td2294-mwm-td229ec4td229ec6-vw-fiat-JM?matt\\_tool=18956390&utm\\_source=google\\_shopping&utm\\_medium=organic](https://produto.mercadolivre.com.br/MLB-4063090100-kit-motor-para-mwm-td2294-mwm-td229ec4td229ec6-vw-fiat-JM?matt_tool=18956390&utm_source=google_shopping&utm_medium=organic)

Preço Site de Domínio Amplo 3

R\$ 829,81

Inc. III Art. 5º da IN 73 de 05 de Agosto de 2020

Site: Mercado Livre

Produto: Kit Motor Mwm td229/4 Td229/6 Td229/ec6 Valmet Fiat Slc Mull

Descrição: Anexo 177

Data/Hora Inclusão: 27/09/2023 18:25:29

CNPJ: 03.007.331/0001-41

Telefone:

Url: [https://produto.mercadolivre.com.br/MLB-3440670789-kit-motor-para-mwm-td2294-td2296-td229ec6-valmet-fiat-slc-JM?matt\\_tool=18956390&utm\\_source=google\\_shopping&utm\\_medium=organic](https://produto.mercadolivre.com.br/MLB-3440670789-kit-motor-para-mwm-td2294-td2296-td229ec6-valmet-fiat-slc-JM?matt_tool=18956390&utm_source=google_shopping&utm_medium=organic)



**Item 139. KIT MWM MASTER D229 922980192908 ORIGINAL MWM**

Preço Estimado: R\$ 1.069,39 (un)      Percentual: -      Preço Máximo: R\$ 1.069,39      Média dos Preços Obtidos: R\$ 1.069,39

Quantidade	Descrição	Observação
4 Unidades	KIT MWM MASTER D229 922980192908 ORIGINAL MWM	

**Preço Site de Domínio Amplo 1**

R\$ 874,00

*Inc. III Art. 5º da IN 73 de 05 de Agosto de 2020*

Site: Fasa Auto Peças  
 Produto: Kit Motor MWM 229Td Super Master c/ Bb 0,25 Bg At92  
 Descrição: Anexo 178  
 Data/Hora Inclusão: 27/09/2023 18:14:46  
 CNPJ:  
 Telefone:  
 Url: <https://fasapeças.com.br/kit-motor-mwm-229td-super-master-c-bb-0-25-bg-vw-7110-f1000-1751.html>



**Preço Site de Domínio Amplo 2**

R\$ 1.044,54

*Inc. III Art. 5º da IN 73 de 05 de Agosto de 2020*

Site: Mercado Livre  
 Produto: Kit Motor Std X10 Super Master 4.10/6.10 1 Cilindros MWM  
 Descrição: Anexo 179  
 Data/Hora Inclusão: 27/09/2023 18:16:15  
 CNPJ: 03.007.331/0001-41  
 Telefone:  
 Url: [https://produto.mercadolivre.com.br/MLB-3642324442-kit-motor-std-x10-super-master-410610-1-cilindros-\\_JM?matt\\_tool=18956390&utm\\_source=google\\_shopping&utm\\_medium=organic](https://produto.mercadolivre.com.br/MLB-3642324442-kit-motor-std-x10-super-master-410610-1-cilindros-_JM?matt_tool=18956390&utm_source=google_shopping&utm_medium=organic)

**Preço Site de Domínio Amplo 3**

R\$ 1.289,63

*Inc. III Art. 5º da IN 73 de 05 de Agosto de 2020*

Site: Mercado Livre  
 Produto: Super Kit Master Completo Motor Mwm Td229 Turbo 922980192928  
 Descrição: Anexo 180  
 Data/Hora Inclusão: 27/09/2023 18:16:28  
 CNPJ: 03.007.331/0001-41  
 Telefone:  
 Url: [https://produto.mercadolivre.com.br/MLB-2624897968-super-kit-master-completo-motor-mwm-td229-turbo-922980192928-\\_JM?matt\\_tool=18956390&utm\\_source=google\\_shopping&utm\\_medium=organic](https://produto.mercadolivre.com.br/MLB-2624897968-super-kit-master-completo-motor-mwm-td229-turbo-922980192928-_JM?matt_tool=18956390&utm_source=google_shopping&utm_medium=organic)

**Item 140. ROLAMENTO 32218**

Preço Estimado: R\$ 303,69 (un)      Percentual: -      Preço Máximo: R\$ 303,69      Média dos Preços Obtidos: R\$ 303,69

Quantidade	Descrição	Observação
8 Unidades	ROLAMENTO 32218	

**Preço Site de Domínio Amplo 1**

R\$ 302,21

*Inc. III Art. 5º da IN 73 de 05 de Agosto de 2020*

Site: Copabo Indústria  
 Produto: ROLAMENTO 32218-A  
 Descrição: Anexo 181  
 Data/Hora Inclusão: 27/09/2023 18:32:37  
 CNPJ:



Telefone:

Url: <https://www.copabo.com.br/rolamento-32218/p?idsku=4377&srsId=AfmB0or0xQ8noVDZJ45YIUL71b1Q6di1r-yVLUTL1w80apGZgkwZHX59DE>

**Preço Site de Domínio Amplo 2**

*Inc. III Art. 5º da IN 73 de 05 de Agosto de 2020*

Site: Shopee

Produto: Rolamento De Roda Da Carreta 32218

Descrição: Anexo 182

Data/Hora Inclusão: 27/09/2023 18:33:31

CNPJ: 35.635.824/0001-12

Telefone:

Url: <https://shopee.com.br/product/815913387/17579401580>



R\$ 290,00

**Preço Site de Domínio Amplo 3**

*Inc. III Art. 5º da IN 73 de 05 de Agosto de 2020*

Site: usapartsbrasil.com.br

Produto: Rolamento D50 1300914660 32218C3

Descrição: Anexo 183

Data/Hora Inclusão: 27/09/2023 18:36:29

CNPJ:

Telefone:

Url: <https://www.usapartsbrasil.com.br/multimarcas/rolamento-d50-1300914660-32218c3>

R\$ 318,85

**Item 141: ROLAMENTO 30312**

Preço Estimado: R\$ 373,48 (un)

Percentual: -

Preço Máximo: R\$ 373,48

Média dos Preços Obtidos: R\$ 373,48

Quantidade	Descrição	Observação
20 Unidades	ROLAMENTO 30312	

**Preço (Outros Entes Públicos) 1: Mediana das Propostas Finais**

*Inc. II Art. 5º da IN 73 de 05 de Agosto de 2020*

R\$ 369,44

Órgão: Prefeitura Municipal de Terra Rica - PR

Data: 24/02/2023 09:01

Objeto: Registro de preço para peças e serviços para reparo de bombas injetoras e injeção eletrônica da frota municipal

Modalidade: PREGÃO ELETRÔNICO

SRP: SIM

Descrição: ROLAMENTO - ROLAMENTO

Identificação: 16691\_032023

Lote/Item: 37/10

Ata: Link Ata

Fonte: <https://comprasbr.com.br/>

Quantidade: 2

Unidade: UNID

UF: PR

CNPJ	Razão Social do Fornecedor	Valor da Proposta Final
79.045.845/0001-53	FUJIKAWA COMERCIO DE BOMBAS INJETORAS LTDA	R\$ 369,44
*VENCEDOR*		
Marca: bosch		
Fabricante: Fabricante não informado		
Descrição: Descrição não informada		
Estado: PR	Cidade: Paranaí	Endereço: AV HEITOR ALENCAR FURTADO, 7188



**Preço (Outros Entes Públicos) 2: Mediana das Propostas Finais**

R\$ 380,00

Inc. II Art. 5º da IN 73 de 05 de Agosto de 2020

**Órgão:** SECRETARIA MUN. EDUCAÇÃO E ORGAOS SUBORDI  
Prefeitura Municipal de Silveira Martins/RS**Objeto:** MATERIAL MANUTENÇÃO TRANSPORTE ESCOLAR ITI 3449**Descrição:** ROLAMENTO - ROLAMENTO**Data:** 03/01/2023 00:00**Modalidade:** Dispensa por Limite**SRP:** NÃO**Identificação:** 172023**Lote/Item:** 1/3**Ata:** N/A**Fonte:** portal.silveiramartins.rs.gov.br/PRO  
NIMTB/index.asp?acao=1&item=2**Quantidade:** 2**Unidade:** UND**UF:** RS

CNPJ	Razão Social do Fornecedor	Valor da Proposta Final
38.205.897/0001-62	CLEBERSON M DE OLIVEIRA	R\$ 380,00
<b>*VENCEDOR*</b>		
Marca: Marca não informada		
Fabricante: Fabricante não informado		
Descrição: Descrição não informada		
<b>Estado:</b>	<b>Cidade:</b>	<b>Endereço:</b>
RS	Santa Maria	RUA REINALDO MANOEL GUIDOLIN (PQ RES MONTE CARLO), 189
<b>Telefone:</b>	<b>Email:</b>	
(55) 9225-2552	oliveirasolucaohidraulicas@hotmail.com	

**Preço (Outros Entes Públicos) 3: Mediana das Propostas Finais**

R\$ 371,00

Inc. II Art. 5º da IN 73 de 05 de Agosto de 2020

**Órgão:** SECRETARIA DE SERVIÇOS MUNICIPAIS  
Prefeitura Municipal de Leme/SP**Objeto:** AQUISICAO DE MATERIAL PARA MANUTENÇÃO/CONSERVAÇÃO DE VEICULOS  
DA FROTA MUNICIPAL**Descrição:** ROLAMENTO - ROLAMENTO**Data:** 02/01/2023 00:00**Modalidade:** Dispensa por Limite**SRP:** NÃO**Identificação:** 151872023**Lote/Item:** 1/2**Ata:** N/A**Fonte:** 18.228.175.105/pronimtb/index.asp  
?acao=1&item=2**Quantidade:** 1**Unidade:** UNI**UF:** SP

CNPJ	Razão Social do Fornecedor	Valor da Proposta Final			
48.550.875/0001-93	TRATORLEME MECANICA E AUTO PECAS LTDA	R\$ 360,00			
<b>*VENCEDOR*</b>					
Marca: Marca não informada					
Fabricante: Fabricante não informado					
Descrição: Descrição não informada					
<b>Estado:</b>	<b>Cidade:</b>	<b>Endereço:</b>			
SP	Leme	R ANA NERY, 42			
47.743.505/0001-00	POSTO DE MOLAS LEME LTDA	R\$ 371,00			
Marca: Marca não informada					
Fabricante: Fabricante não informado					
Descrição: Descrição não informada					
<b>Estado:</b>	<b>Cidade:</b>	<b>Endereço:</b>	<b>Nome de Contato:</b>	<b>Telefone:</b>	<b>Email:</b>
SP	Leme	R FREDERICO HILDEBRAND, 592	Arthur	(19) 3571-1779	postodemolasleme@hotmail.com



CNPJ Razão Social do Fornecedor  
02.717.215/0001-53 AILTON FERNANDO BIZETTO

Marca: Marca não informada  
Fabricante: Fabricante não informado  
Descrição: Descrição não informada

Estado: Cidade: Endereço:  
SP Araras AVENIDA ROBERTO LACERDA DE OLIVEIRA,  
167

Telefone:  
(19) 3352-7021 / (19) 3352-7023 / (19) 3352-  
7021

Email:  
atendimento@escritorioortiz.com.br



Valor da Proposta Final  
R\$ 385,00

### Item 142: ROLAMENTO 47686/620

Preço Estimado: R\$ 402,36 (un) Percentual: - Preço Máximo: R\$ 402,36 Média dos Preços Obtidos: R\$ 402,36

Quantidade	Descrição	Observação
20 Unidades	ROLAMENTO 47686/620	

#### Preço (Outros Entes Públicos) 1: Mediana das Propostas Finais

R\$ 442,09

*Inc. II Art. 5º da IN 73 de 05 de Agosto de 2020*

Órgão: Prefeitura Municipal de Rolândia - PR

Data: 27/01/2023 13:30

Objeto: A presente licitação tem como objeto o registro de preços para a eventual  
Aquisição de Peças de Veículos Pesados, com as características descritas no  
Anexo I.

Modalidade: PREGÃO ELETRÔNICO

SRP: SIM

Descrição: ROLAMENTO - ROLAMENTO

Identificação: 16075\_152023

Lote/Item: 4951/88

Ata: [Link Ata](#)

Fonte: <https://comprasbr.com.br/>

Quantidade: 2

Unidade: Und

UF: PR

CNPJ Razão Social do Fornecedor  
80.052.277/0001-05 TRATORLON - PECAS E SERVICOS LTDA  
\*VENCEDOR\*

Valor da Proposta Final

R\$ 442,09

Marca: TINKEM  
Fabricante: Fabricante não informado  
Modelo: TINKEM  
Descrição: Descrição não informada

Estado: Cidade: Endereço:  
PR Cambé RUA VINTE E DOIS DE ABRIL, 167

Telefone:  
(43) 3251-1734 / (43) 3324-7571

Email:  
tratorlon@gmail.com

#### Preço (Outros Entes Públicos) 2: Mediana das Propostas Finais

R\$ 385,00

*Inc. II Art. 5º da IN 73 de 05 de Agosto de 2020*

Órgão: Prefeitura Municipal de Rolândia - PR

Data: 27/01/2023 13:30

Objeto: A presente licitação tem como objeto o registro de preços para a eventual  
Aquisição de Peças de Veículos Pesados, com as características descritas no  
Anexo I.

Modalidade: PREGÃO ELETRÔNICO

SRP: SIM

Descrição: ROLAMENTO - ROLAMENTO

Identificação: 16075\_152023

Lote/Item: 125000/38

Ata: [Link Ata](#)

Fonte: <https://comprasbr.com.br/>

Quantidade: 1

Unidade: Und

UF: PR





<b>CNPJ</b>	<b>Razão Social do Fornecedor</b>	<b>Valor da Proposta Final</b>
80.052.277/0001-05	TRATORLON - PECAS E SERVICOS LTDA	R\$ 385,00
*VENCEDOR*		
Marca: TINKEM		
Fabricante: Fabricante não informado		
Modelo: TINKEM		
Descrição: Descrição não informada		
<b>Estado:</b>	<b>Cidade:</b>	<b>Endereço:</b>
PR	Cambé	RUA VINTE E DOIS DE ABRIL, 167
<b>Telefone:</b>	<b>Email:</b>	
(43) 3251-1734 / (43) 3324-7571	tratorlon@gmail.com	

**Preço (Outros Entes Públicos) 3: Mediana das Propostas Finais** R\$ 380,00

*Inc. II Art. 5º da IN 73 de 05 de Agosto de 2020*

<b>Órgão:</b> SECRETARIA MUN. EDUCAÇÃO E ORGAOS SUBORDI	<b>Data:</b> 03/01/2023 00:00
Prefeitura Municipal de Silveira Martins/RS	<b>Modalidade:</b> Dispensa por Limite
<b>Objeto:</b> MATERIAL MANUTENÇÃO TRANSPORTE ESCOLAR ITI 3449	<b>SRP:</b> NÃO
<b>Descrição:</b> ROLAMENTO - ROLAMENTO	<b>Identificação:</b> 172023
	<b>Lote/Item:</b> 1/3
	<b>Ata:</b> N/A
	<b>Fonte:</b> portal.silveiramartins.rs.gov.br/PRO
	NIMTB/index.asp?acao=1&item=2
	<b>Quantidade:</b> 2
	<b>Unidade:</b> UND
	<b>UF:</b> RS

<b>CNPJ</b>	<b>Razão Social do Fornecedor</b>	<b>Valor da Proposta Final</b>
38.205.897/0001-62	CLEBERSON M DE OLIVEIRA	R\$ 380,00
*VENCEDOR*		
Marca: Marca não informada		
Fabricante: Fabricante não informado		
Descrição: Descrição não informada		
<b>Estado:</b>	<b>Cidade:</b>	<b>Endereço:</b>
RS	Santa Maria	RUA REINALDO MANOEL GUIDOLIN (PO RES MONTE CARLO), 189
<b>Telefone:</b>	<b>Email:</b>	
(55) 9225-2552	oliveirasolucaohidraulicas@hotmail.com	

**Item 143: BATERIA 100 AMP. S6X-100E**

Preço Estimado: R\$ 1.111,27 (un)      Percentual: -      Preço Máximo: R\$ 1.111,27      Média dos Preços Obtidos: R\$ 1.111,27

Quantidade	Descrição	Observação
6 Unidades	BATERIA 100 AMP. S6X-100E	

**Preço (Compras Governamentais) 1: Mediana das Propostas Finais** R\$ 1.163,80

*Inc. I Art. 5º da IN 73 de 05 de Agosto de 2020*



**Órgão:** PREFEITURA MUNICIPAL DE AURORA DO PARA  
**Objeto:** Registro de preço para eventual e futura aquisição de peças e serviços de máquinas pesadas para atender as necessidades da secretaria municipal de transportes do município de aurora do para.,  
**Descrição:** Locação / Manutenção de Equipamentos Permanentes - BATERIA 100 AMP  
**CatSer:** 4405 - LOCACAO / MANUTENCAO DE EQUIPAMENTOS PERMANENTES

**Data:** 15/12/2022 08:30  
**Modalidade:** Pregão Eletrônico  
**SRP:** SIM  
**Identificação:** NºPregão 822022 / UASG:980389  
**Lote/Item:** /138  
**Ata:** Link Ata  
**Adjudicação:** 20/01/2023 12:58  
**Homologação:** 23/01/2023 11:43  
**Fonte:** www.comprasgovernamentais.gov.br  
**Quantidade:** 29  
**Unidade:** UNIDADE  
**UF:** PA

CNPJ	Razão Social do Fornecedor	Valor da Proposta Final		
32.204.121/0001-41	A P DA SILVA COMERCIO DE PECAS NAUTICAS EIRELI *VENCEDOR*	R\$ 1.105,80		
Marca: Marca não informada Fabricante: Fabricante não informado Descrição: PRODUTO NOVO DE FABRICA - 1ª LINHA - NACIONAL - COM GARANTIA DA FABRICA E GARANTIA DA EMPRESA - COM SELO DO INMETRO MARCA: ENERGY				
Estado:	Cidade:	Endereço:	Telefone:	Email:
PA	Ananindeua	EST DO CAIXA PARA, 121	(91) 9387-6480	simaquinas_compras@outlook.com
08.739.131/0001-05	SANTA HELENA COMERCIO DE PECAS E SERVICOS LTDA	R\$ 1.163,60		
Marca: Marca não informada Fabricante: Fabricante não informado Descrição: BATERIA 100 AMP				
Estado:	Cidade:	Endereço:	Telefone:	
PA	Ananindeua	AV ARTERIAL 5, 681	(91) 3287-5095	
12.596.693/0001-06	F A DOS SANTOS ALBUQUERQUE	R\$ 1.164,00		
Marca: Marca não informada Fabricante: Fabricante não informado Descrição: 138 BATERIA 100 AMP peça 29				
Estado:	Cidade:	Endereço:	Telefone:	Email:
PA	Mãe do Rio	R ESTRELA, 101	(91) 8233-0005	contato@caeteweb.com.br
28.211.264/0001-03	TRATORSERVICE PECAS E SERVICOS LTDA	R\$ 1.550,00		
Marca: Marca não informada Fabricante: Fabricante não informado Descrição: BATERIA 100 AMP				
Estado:	Cidade:	Endereço:	Telefone:	Email:
PA	Paragominas	RODOVIA BR 010, SN	(91) 3729-6627	tratorservice@yahoo.com

**Preço (Outros Entes Públicos) 1: Mediana das Propostas Finais**

**R\$ 1.085,00**

*Inc. II Art. 5º da IN 73 de 05 de Agosto de 2020*



**Órgão:** FUNDO MUNICIPAL DE EDUCAÇÃO DE TERRA SANTA - FUNDEB  
**Objeto:** REGISTRO DE PREÇOS PARA FUTURA OU EVENTUAL AQUISIÇÃO DE MATERIAL DE CONSTRUÇÃO, MATERIAL ELÉTRICO, MATERIAL HIDRÁULICO, FERRAMENTAS, MATERIAL DE PINTURAS, MATERIAIS DE PROTEÇÃO E SEGURANÇA EM GERAL E MATERIAL PARA REMENDO DE PNEUS E CÂMARAS, DESTINADOS À PMTS

**Descrição:** BATERIA 100 AMP - BATERIA 100 AMP

**Data:** 17/10/2022 00:00

**Modalidade:** PREGÃO PRESENCIAL

**SRP:** SIM

**Identificação:** 98000222

**Lote/Item:** 1/87

**Ata:** N/A

**Fonte:** terrasanta.brasiltransparente.net/transparencia/

**Quantidade:** 80

**Unidade:** UND

**UF:** PA



CNPJ	Razão Social do Fornecedor	Valor da Proposta Final
17.010.933/0001-62	A. F. BARBOSA COMERCIO & SERVICOS LTDA	R\$ 1.085,00
*VENCEDOR*		
Marca: Marca não informada		
Fabricante: Fabricante não informado		
Descrição: Descrição não informada		
<b>Estado:</b> PA	<b>Cidade:</b> Terra Santa	<b>Endereço:</b> R OITO DE MAIO, 699
		<b>Telefone:</b> (93) 9127-6734
		<b>Email:</b> escritoriojulianobentes@hotmail.com

**Preço (Outros Entes Públicos) 2: Mediana das Propostas Finais**

**R\$ 1.085,00**

*Inc. II Art. 5º da IN 73 de 05 de Agosto de 2020*

**Órgão:** CÂMARA MUNICIPAL DE TERRA SANTA  
**Objeto:** REGISTRO DE PREÇOS PARA FUTURA OU EVENTUAL AQUISIÇÃO DE MATERIAL DE CONSTRUÇÃO, MATERIAL ELÉTRICO, MATERIAL HIDRÁULICO, FERRAMENTAS, MATERIAL DE PINTURAS, MATERIAIS DE PROTEÇÃO E SEGURANÇA EM GERAL E MATERIAL PARA REMENDO DE PNEUS E CÂMARAS, DESTINADOS À PMTS

**Descrição:** BATERIA 100 AMP - BATERIA 100 AMP

**Data:** 17/10/2022 00:00

**Modalidade:** PREGÃO PRESENCIAL

**SRP:** SIM

**Identificação:** 98000222

**Lote/Item:** 1/87

**Ata:** N/A

**Fonte:** terrasanta.brasiltransparente.net/transparencia/

**Quantidade:** 80

**Unidade:** UND

**UF:** PA

CNPJ	Razão Social do Fornecedor	Valor da Proposta Final
17.010.933/0001-62	A. F. BARBOSA COMERCIO & SERVICOS LTDA	R\$ 1.085,00
*VENCEDOR*		
Marca: Marca não informada		
Fabricante: Fabricante não informado		
Descrição: Descrição não informada		
<b>Estado:</b> PA	<b>Cidade:</b> Terra Santa	<b>Endereço:</b> R OITO DE MAIO, 699
		<b>Telefone:</b> (93) 9127-6734
		<b>Email:</b> escritoriojulianobentes@hotmail.com

**Item 144: BATERIA 60 AMP, 24 MESES**

**Preço Estimado:** R\$ 568,93 (un)

**Percentual:** -

**Preço Máximo:** R\$ 568,93

**Média dos Preços Obtidos:** R\$ 568,93

Quantidade	Descrição	Observação
4 Unidades	BATERIA 60 AMP. 24 MESES	



**Preço (Outros Entes Públicos) 1: Mediana das Propostas Finais**

R\$ 516,78

Inc. II Art. 5º da IN 73 de 05 de Agosto de 2020

**Órgão:** MUNICÍPIO DE FLORES DO PIAUI/PI**Data:** 31/01/2023 11:00**Objeto:** Contratação de empresa para aquisição de Material de Consumo (pneus, câmara de ar e baterias) para atender as necessidades da Prefeitura e todas as Secretarias do Município de Flores do Piauí – PI.**Modalidade:** PREGÃO ELETRÔNICO**SRP:** NÃO**Identificação:** 56565**Lote/Item:** 1/24**Ata:** Link Ata**Fonte:** licitane.com.br**Quantidade:** 8**Unidade:** Unid.**UF:** PI

CNPJ	Razão Social do Fornecedor	Valor da Proposta Final
03.012.347/0001-42	M. M. FEITOSA	R\$ 516,78
*VENCEDOR*		
<b>Marca:</b> TITAN <b>Fabricante:</b> Fabricante não informado <b>Modelo:</b> TITAN <b>Descrição:</b> Descrição não informada		
<b>Estado:</b> PI	<b>Cidade:</b> Floriano	<b>Endereço:</b> AV DA INTEGRACAO, 996
	<b>Nome de Contato:</b> Sandra	<b>Telefone:</b> (89) 3522-3425
		<b>Email:</b> silviagfeitosa@gmail.com

**Preço (Outros Entes Públicos) 2: Mediana das Propostas Finais**

R\$ 595,00

Inc. II Art. 5º da IN 73 de 05 de Agosto de 2020

**Órgão:** FUNDO MUNICIPAL DE EDUCAÇÃO DE TERRA SANTA - FUNDEB**Data:** 17/10/2022 00:00**Objeto:** REGISTRO DE PREÇOS PARA FUTURA OU EVENTUAL AQUISIÇÃO DE MATERIAL DE CONSTRUÇÃO, MATERIAL ELÉTRICO, MATERIAL HIDRÁULICO, FERRAMENTAS, MATERIAL DE PINTURAS, MATERIAIS DE PROTEÇÃO E SEGURANÇA EM GERAL E MATERIAL PARA REMENDO DE PNEUS E CÂMARAS, DESTINADOS À PMTS**Modalidade:** PREGÃO PRESENCIAL**SRP:** SIM**Identificação:** 98000222**Lote/Item:** 1/92**Ata:** N/A**Fonte:** terrasanta.brasiltransparente.net/transparencia/**Quantidade:** 21**Unidade:** UND**UF:** PA

CNPJ	Razão Social do Fornecedor	Valor da Proposta Final
10.992.215/0001-90	JUCILETH ALVES PEREIRA	R\$ 595,00
*VENCEDOR*		
<b>Marca:</b> Marca não informada <b>Fabricante:</b> Fabricante não informado <b>Descrição:</b> Descrição não informada		
<b>Estado:</b> PA	<b>Cidade:</b> Terra Santa	<b>Endereço:</b> AV MARCOS CARVALHO, 946
	<b>Telefone:</b> (92) 9297-5788	<b>Email:</b> azevedo.cpl1@gmail.com

**Preço (Outros Entes Públicos) 3: Mediana das Propostas Finais**

R\$ 595,00

Inc. II Art. 5º da IN 73 de 05 de Agosto de 2020



Órgão: FUNDO MUNIC.DE ASSISTÊNCIA SOCIAL DE TERRA SANTA

Data: 17/10/2022 00:00

Objeto: REGISTRO DE PREÇOS PARA FUTURA OU EVENTUAL AQUISIÇÃO DE MATERIAL DE CONSTRUÇÃO, MATERIAL ELÉTRICO, MATERIAL HIDRÁULICO, FERRAMENTAS, MATERIAL DE PINTURAS, MATERIAIS DE PROTEÇÃO E SEGURANÇA EM GERAL E MATERIAL PARA REMENDO DE PNEUS E CÂMARAS, DESTINADOS À PMTS

Modalidade: PREGÃO PRESENCIAL

SRP: SIM

Identificação: 98000222

Lote/Item: 1/92

Ata: N/A

Fonte: terrasanta.brasiltransparente.net/transparencia/

Quantidade: 21

Unidade: UND

UF: PA

Descrição: BATERIA 60 AMP - BATERIA 60 AMP

CNPJ	Razão Social do Fornecedor	Valor da Proposta Final
10.992.215/0001-90 *VENCEDOR*	JUCILETH ALVES PEREIRA	R\$ 595,00
Marca: Marca não informada		
Fabricante: Fabricante não informado		
Descrição: Descrição não informada		
Estado: PA	Cidade: Terra Santa	Endereço: AV MARCOS CARVALHO, 946
		Telefone: (92) 9297-5788
		Email: azevedo.cpl1@gmail.com



Preço estimado dos itens calculado pela fórmula Média Aritmética dos preços obtidos:

**Item 1 - PNEU COM CÂMARA 1.000/20**

- 1 preço do portal Compras Governamentais praticados pela Administração Pública de licitações homologadas/adjudicadas no dia 13/10/2022, calculado pela fórmula Mediana das Propostas Finais.
- 1 preço de Aquisições e contratações similares de outros entes públicos homologadas/adjudicadas no dia 20/10/2022, calculado pela fórmula Mediana das Propostas Finais.
- 1 preço de Domínio Amplo (pesquisa publicada em mídia especializada), coletado no dia 05/09/2023 19:35:50

**Item 2 - PNEU SEM CÂMARA RADIAL 275/80R 22.5**

- 3 preços de Domínio Amplo (pesquisa publicada em mídia especializada), coletados entre os dias 05/09/2023 10:19:48 e 05/09/2023 10:30:45.

**Item 3 - PNEU SEM CÂMARA RADIAL 215/75R 17.5**

- 3 preços de Domínio Amplo (pesquisa publicada em mídia especializada), coletados entre os dias 05/09/2023 10:41:41 e 05/09/2023 10:43:04.

**Item 4 - CÂMARA P/PNEU 1000-20**

- 3 preços de Domínio Amplo (pesquisa publicada em mídia especializada), coletados entre os dias 05/09/2023 11:03:32 e 05/09/2023 11:03:51.

**Item 5 - PROTETOR DE CAMARA DE AR P/ PNEU 1.000/20**

- 2 preços do portal Compras Governamentais praticados pela Administração Pública de licitações homologadas/adjudicadas entre os dias 27/02/2023 e 17/03/2023, calculados pela fórmula Mediana das Propostas Finais.
- 1 preço de Aquisições e contratações similares de outros entes públicos homologadas/adjudicadas no dia 03/08/2023, calculado pela fórmula Mediana das Propostas Finais.

**Item 6 - FEIXE DE MOLA DIANTEIRO**

- 3 preços do portal Compras Governamentais praticados pela Administração Pública de licitações homologadas/adjudicadas entre os dias 17/02/2023 e 08/05/2023, calculados pela fórmula Mediana das Propostas Finais.

**Item 7 - FEIXE DE MOLA TRASEIRO**

- 3 preços de Domínio Amplo (pesquisa publicada em mídia especializada), coletados entre os dias 06/09/2023 08:13:02 e 06/09/2023 08:21:46.

**Item 8 - MOTOR DE ARRANQUE - MOTOR MWM SERIE 12**

- 3 preços de Domínio Amplo (pesquisa publicada em mídia especializada), coletados entre os dias 06/09/2023 08:32:15 e 02/10/2023 13:58:07.

**Item 9 - BOMBA DE COMBUSTÍVEL P/ ÔNIBUS IVECO CITY CLASS**

- 3 preços do portal Compras Governamentais praticados pela Administração Pública de licitações homologadas/adjudicadas entre os dias 22/05/2023 e 17/08/2023, calculados pela fórmula Mediana das Propostas Finais.

**Item 10 - AMORTECEDOR P/ ÔNIBUS VOLKS 15 190**

- 1 preço do portal Compras Governamentais praticados pela Administração Pública de licitações homologadas/adjudicadas no dia 21/11/2022, calculado pela fórmula Mediana das Propostas Finais.
- 2 preços de Aquisições e contratações similares de outros entes públicos homologadas/adjudicadas entre os dias 31/10/2022 e 21/11/2022, calculados pela fórmula Mediana das Propostas Finais.



**Item 11 - GRAMPO PARA MOLA 5/8 X 10**

- 3 preços de Aquisições e contratações similares de outros entes públicos homologadas/adjudicadas entre os dias 17/01/2023 e 07/06/2023, calculados pela fórmula Mediana das Propostas Finais.

**Item 12 - TERMINAL DE DIREÇÃO VOLKS 15 190**

- 3 preços de Aquisições e contratações similares de outros entes públicos homologadas/adjudicadas entre os dias 20/01/2023 e 23/08/2023, calculados pela fórmula Mediana das Propostas Finais.

**Item 13 - BATERIA DE 150 AMP**

- 3 preços de Aquisições e contratações similares de outros entes públicos homologadas/adjudicadas entre os dias 17/10/2022 e 31/01/2023, calculados pela fórmula Mediana das Propostas Finais.

**Item 14 - LIMPADOR DE PARABRISA P/ ÔNIBUS VOLARE V8L**

- 3 preços de Aquisições e contratações similares de outros entes públicos homologadas/adjudicadas entre os dias 05/07/2023 e 24/07/2023, calculados pela fórmula Mediana das Propostas Finais.

**Item 15 - CRUZETA P/ ÔNIBUS VOLARE V8L**

- 3 preços de Aquisições e contratações similares de outros entes públicos homologadas/adjudicadas entre os dias 21/12/2022 e 09/03/2023, calculados pela fórmula Mediana das Propostas Finais.

**Item 16 - CUBO TRASEIRO P/ ÔNIBUS VOLARE V8L**

- 3 preços de Domínio Amplo (pesquisa publicada em mídia especializada), coletados entre os dias 06/09/2023 10:50:56 e 06/09/2023 10:51:21.

**Item 17 - RETENTOR CUBO TRASEIRO VOLARE V8L**

- 3 preços de Aquisições e contratações similares de outros entes públicos homologadas/adjudicadas entre os dias 17/10/2022 e 02/08/2023, calculados pela fórmula Mediana das Propostas Finais.

**Item 18 - FILTRO DIESEL PSD 980**

- 3 preços de Aquisições e contratações similares de outros entes públicos homologadas/adjudicadas entre os dias 26/09/2022 e 21/07/2023, calculados pela fórmula Mediana das Propostas Finais.

**Item 19 - FILTRO DIESEL PSD 981**

- 3 preços de Aquisições e contratações similares de outros entes públicos homologadas/adjudicadas entre os dias 26/09/2022 e 21/07/2023, calculados pela fórmula Mediana das Propostas Finais.

**Item 20 - FILTRO DIESEL PEC 3014**

- 3 preços de Aquisições e contratações similares de outros entes públicos homologadas/adjudicadas entre os dias 12/01/2023 e 24/03/2023, calculados pela fórmula Mediana das Propostas Finais.

**Item 21 - FILTRO LUBRIFICANTE PSL 908**

- 3 preços de Aquisições e contratações similares de outros entes públicos homologadas/adjudicadas no dia 10/03/2023, calculados pela fórmula Mediana das Propostas Finais.

**Item 22 - FILTRO DESUMIDIFICADOR DSF 0204**

- 1 preço de Aquisições e contratações similares de outros entes públicos homologadas/adjudicadas no dia 07/02/2023, calculado pela fórmula Mediana das Propostas Finais.



- 2 preços de Domínio Amplo (pesquisa publicada em mídia especializada), coletados entre os dias 02/10/2023 15:58:20 e 02/10/2023 15:58:44.



**Item 23 - FILTRO P/ HIDRAULICO PH 346**

- 3 preços de Aquisições e contratações similares de outros entes públicos homologadas/adjudicadas no dia 05/05/2023, calculados pela fórmula Mediana das Propostas Finais.

**Item 24 - FILTRO DE AR RADIAL SEAL ARS 9839**

- 3 preços de Domínio Amplo (pesquisa publicada em mídia especializada), coletados entre os dias 02/10/2023 16:10:19 e 02/10/2023 16:10:58.

**Item 25 - FILTRO DE AR SEGURANÇA ASR 839**

- 3 preços de Aquisições e contratações similares de outros entes públicos homologadas/adjudicadas entre os dias 03/02/2023 e 24/03/2023, calculados pela fórmula Mediana das Propostas Finais.

**Item 26 - LONA DE FREIO ONIBUS VOLKS 15 190**

- 3 preços de Aquisições e contratações similares de outros entes públicos homologadas/adjudicadas entre os dias 09/03/2023 e 19/06/2023, calculados pela fórmula Mediana das Propostas Finais.

**Item 27 - LONA DE FREIO VOLARE V8L**

- 3 preços de Aquisições e contratações similares de outros entes públicos homologadas/adjudicadas entre os dias 14/10/2022 e 19/06/2023, calculados pela fórmula Mediana das Propostas Finais.

**Item 28 - ALTERNADOR 12V VOLARE V8L**

- 1 preço de Aquisições e contratações similares de outros entes públicos homologadas/adjudicadas no dia 27/01/2023, calculado pela fórmula Mediana das Propostas Finais.  
- 2 preços de Domínio Amplo (pesquisa publicada em mídia especializada), coletados entre os dias 11/09/2023 18:33:26 e 11/09/2023 18:37:50.

**Item 29 - ALTERNADOR 24V VOLARE V8L**

- 1 preço de Aquisições e contratações similares de outros entes públicos homologadas/adjudicadas no dia 13/03/2023, calculado pela fórmula Mediana das Propostas Finais.  
- 2 preços de Domínio Amplo (pesquisa publicada em mídia especializada), coletados entre os dias 11/09/2023 18:45:25 e 11/09/2023 18:46:28.

**Item 30 - UNIDADE INJETORA MWM SERIE 12 E SERIE 10**

- 1 preço de Aquisições e contratações similares de outros entes públicos homologadas/adjudicadas no dia 24/04/2023, calculado pela fórmula Mediana das Propostas Finais.  
- 2 preços de Domínio Amplo (pesquisa publicada em mídia especializada), coletados entre os dias 12/09/2023 09:51:24 e 12/09/2023 09:51:43.

**Item 31 - VALVULA DA BOMBA COMBUST. MWM SERIE 12 E SERIE 10**

- 3 preços de Domínio Amplo (pesquisa publicada em mídia especializada), coletados entre os dias 12/09/2023 09:58:40 e 12/09/2023 10:00:29.

**Item 32 - SENSOR PRESSÃO TUBO DIST. MWM SERIE 12**

- 3 preços de Domínio Amplo (pesquisa publicada em mídia especializada), coletados entre os dias 02/10/2023 16:39:09 e 02/10/2023 16:40:22.

**Item 33 - SENSOR DE CONDENSADOR DE AR MWM SERIE 12**



Relatório gerado no dia 03/10/2023 09:04:14 (IP: 45.224.110.191)  
Codigo Validação: yJYtGm3%2bg8h5qQPSfZkNtAjbNVU%2bCg1uUux2hZUqHU8nPtm6WA%3d%3d  
<http://www.bancodeprecos.com.br/CertificadoAutenticidade?token=yJYtGm3%252bg8h5qQPSfZkNtAjbNVU%252bCg1uUux2hZUqHU8nPtm6WA%253d%253d>



- 3 preços de Domínio Amplo (pesquisa publicada em mídia especializada), coletados entre os dias 12/09/2023 10:45:31 e 12/09/2023 10:46:25.



**Item 34 - SENSOR DE TEMPERATURA MWM SERIE 12**

- 1 preço de Aquisições e contratações similares de outros entes públicos homologadas/adjudicadas no dia 27/01/2023, calculado pela fórmula Mediana das Propostas Finais.  
- 2 preços de Domínio Amplo (pesquisa publicada em mídia especializada), coletados entre os dias 12/09/2023 10:57:05 e 02/10/2023 17:06:17.

**Item 35 - SENSOR DE ROTAÇÃO MWM SERIE 12**

- 3 preços de Aquisições e contratações similares de outros entes públicos homologadas/adjudicadas no dia 27/10/2022, calculados pela fórmula Mediana das Propostas Finais.

**Item 36 - FILTRO RACOL COMPLETO MWM SERIE 12**

- 3 preços de Domínio Amplo (pesquisa publicada em mídia especializada), coletados entre os dias 12/09/2023 11:15:51 e 12/09/2023 11:17:41.

**Item 37 - CRUZETA P/ ONIBUS VOLKS 15 190**

- 3 preços de Domínio Amplo (pesquisa publicada em mídia especializada), coletados entre os dias 12/09/2023 11:34:08 e 12/09/2023 11:43:58.

**Item 38 - ALAVANCA DE SETA VOLARE V8L**

- 3 preços de Domínio Amplo (pesquisa publicada em mídia especializada), coletados entre os dias 12/09/2023 11:54:31 e 12/09/2023 11:55:23.

**Item 39 - FUSIVEL DE LAMINA DE 5 A 40**

- 3 preços de Domínio Amplo (pesquisa publicada em mídia especializada), coletados entre os dias 12/09/2023 11:58:16 e 12/09/2023 11:59:44.

**Item 40 - RELE 5 PINOS 24V**

- 3 preços de Domínio Amplo (pesquisa publicada em mídia especializada), coletados entre os dias 12/09/2023 16:24:35 e 12/09/2023 17:03:38.

**Item 41 - RELE 5 PINOS 12V**

- 3 preços de Domínio Amplo (pesquisa publicada em mídia especializada), coletados entre os dias 12/09/2023 17:14:14 e 02/10/2023 17:26:23.

**Item 42 - ROLAMENTO CARDAN VOLARE V8L**

- 3 preços de Aquisições e contratações similares de outros entes públicos homologadas/adjudicadas entre os dias 17/11/2022 e 02/03/2023, calculados pela fórmula Mediana das Propostas Finais.

**Item 43 - ROLAMENTO CARDAN ONIBUS VOLKS 15 190**

- 3 preços de Aquisições e contratações similares de outros entes públicos homologadas/adjudicadas entre os dias 24/02/2023 e 17/03/2023, calculados pela fórmula Mediana das Propostas Finais.

**Item 44 - CAMPANA DE FREIO TRASEIRO ONIBUS VOLKS 15 190**

- 2 preços de Aquisições e contratações similares de outros entes públicos homologadas/adjudicadas no dia 06/10/2022, calculados pela fórmula Mediana das Propostas Finais.



- 1 preço de Domínio Amplo (pesquisa publicada em mídia especializada), coletado no dia 14/09/2023 08:58:05



**Item 45 - CAMPANA DE FREIO TRASEIRA VOLARE V8L**

- 1 preço de Aquisições e contratações similares de outros entes públicos homologadas/adjudicadas no dia 04/04/2023, calculado pela fórmula Mediana das Propostas Finais.
- 2 preços de Domínio Amplo (pesquisa publicada em mídia especializada), coletados entre os dias 14/09/2023 09:05:12 e 14/09/2023 09:07:53.

**Item 46 - BATENTE DO FEIXE DE MOLAS ONIBUS VOLKS 15 190**

- 3 preços de Domínio Amplo (pesquisa publicada em mídia especializada), coletados entre os dias 05/09/2023 18:51:19 e 02/10/2023 17:44:31.

**Item 47 - LANTERNA DE FAROL ONIBUS VOLKS 15 190**

- 3 preços de Domínio Amplo (pesquisa publicada em mídia especializada), coletados entre os dias 15/09/2023 09:53:54 e 15/09/2023 09:57:02.

**Item 48 - LANTERNA DE FAROL VOLARE V8L**

- 3 preços de Domínio Amplo (pesquisa publicada em mídia especializada), coletados entre os dias 15/09/2023 09:47:29 e 15/09/2023 09:48:04.

**Item 49 - LAMPADA 2 POLOS 12V**

- 3 preços de Aquisições e contratações similares de outros entes públicos homologadas/adjudicadas entre os dias 17/10/2022 e 21/12/2022, calculados pela fórmula Mediana das Propostas Finais.

**Item 50 - LAMPADA 2 POLOS 24V**

- 3 preços de Aquisições e contratações similares de outros entes públicos homologadas/adjudicadas entre os dias 17/10/2022 e 25/01/2023, calculados pela fórmula Mediana das Propostas Finais.

**Item 51 - ACELERADOR VOLKS 15 190 ONIBUS**

- 1 preço de Aquisições e contratações similares de outros entes públicos homologadas/adjudicadas no dia 27/01/2023, calculado pela fórmula Mediana das Propostas Finais.
- 2 preços de Domínio Amplo (pesquisa publicada em mídia especializada), coletados entre os dias 02/10/2023 18:12:03 e 02/10/2023 18:12:38.

**Item 52 - PNEU 295/80R 22,5**

- 3 preços de Aquisições e contratações similares de outros entes públicos homologadas/adjudicadas entre os dias 28/02/2023 e 09/08/2023, calculados pela fórmula Mediana das Propostas Finais.

**Item 53 - BICO INJETOR - MOTOR MWM**

- 3 preços de Aquisições e contratações similares de outros entes públicos homologadas/adjudicadas entre os dias 24/02/2023 e 13/03/2023, calculados pela fórmula Mediana das Propostas Finais.

**Item 54 - CHAVES MECÂNICAS DIVERSAS - MÁQUINAS PESADAS**

- 3 preços do portal Compras Governamentais praticados pela Administração Pública de licitações homologadas/adjudicadas entre os dias 02/12/2022 e 17/04/2023, calculados pela fórmula Mediana das Propostas Finais.

**Item 55 - CHAVE COMBINADA 23MM**

- 3 preços de Aquisições e contratações similares de outros entes públicos homologadas/adjudicadas entre os dias 24/01/2023 e 19/05/2023, calculados pela fórmula Mediana das Propostas Finais.





#### Item 56 - CHAVE COMBINADA 24MM

- 3 preços de Aquisições e contratações similares de outros entes públicos homologadas/adjudicadas entre os dias 27/10/2022 e 19/05/2023, calculados pela fórmula Mediana das Propostas Finais.

#### Item 57 - CHAVE COMBINADA 26 MM

- 1 preço do portal Compras Governamentais praticados pela Administração Pública de licitações homologadas/adjudicadas no dia 05/10/2022, calculado pela fórmula Mediana das Propostas Finais.  
- 2 preços de Domínio Amplo (pesquisa publicada em mídia especializada), coletados entre os dias 04/09/2023 07:44:29 e 04/09/2023 07:44:33.

#### Item 58 - CHAVE COMBINADA 27MM

- 2 preços do portal Compras Governamentais praticados pela Administração Pública de licitações homologadas/adjudicadas entre os dias 14/12/2022 e 27/06/2023, calculados pela fórmula Mediana das Propostas Finais.  
- 1 preço de Aquisições e contratações similares de outros entes públicos homologadas/adjudicadas no dia 19/05/2023, calculado pela fórmula Mediana das Propostas Finais.

#### Item 59 - CHAVE COMBINADA 28MM

- 1 preço do portal Compras Governamentais praticados pela Administração Pública de licitações homologadas/adjudicadas no dia 05/10/2022, calculado pela fórmula Mediana das Propostas Finais.  
- 2 preços de Aquisições e contratações similares de outros entes públicos homologadas/adjudicadas entre os dias 24/01/2023 e 07/03/2023, calculados pela fórmula Mediana das Propostas Finais.

#### Item 60 - CHAVE COMBINADA 30MM

- 2 preços de Aquisições e contratações similares de outros entes públicos homologadas/adjudicadas entre os dias 24/01/2023 e 20/04/2023, calculados pela fórmula Mediana das Propostas Finais.  
- 1 preço de Domínio Amplo (pesquisa publicada em mídia especializada), coletado no dia 04/09/2023 07:56:29

#### Item 61 - CHAVE COMBINADA 32MM

- 1 preço do portal Compras Governamentais praticados pela Administração Pública de licitações homologadas/adjudicadas no dia 05/10/2022, calculado pela fórmula Mediana das Propostas Finais.  
- 1 preço de Aquisições e contratações similares de outros entes públicos homologadas/adjudicadas no dia 20/04/2023, calculado pela fórmula Mediana das Propostas Finais.  
- 1 preço de Domínio Amplo (pesquisa publicada em mídia especializada), coletado no dia 04/09/2023 08:02:47

#### Item 62 - CHAVE COMBINADA 7MM BASIC

- 3 preços de Domínio Amplo (pesquisa publicada em mídia especializada), coletados entre os dias 04/09/2023 08:07:12 e 04/09/2023 08:07:41.

#### Item 63 - CHAVE COMBINADA 8MM

- 2 preços de Aquisições e contratações similares de outros entes públicos homologadas/adjudicadas entre os dias 02/01/2023 e 19/05/2023, calculados pela fórmula Mediana das Propostas Finais.  
- 1 preço de Domínio Amplo (pesquisa publicada em mídia especializada), coletado no dia 04/09/2023 08:11:14

#### Item 64 - CHAVE COMBINADA 9 MM

- 3 preços de Domínio Amplo (pesquisa publicada em mídia especializada), coletados entre os dias 04/09/2023 08:15:09 e 04/09/2023 08:15:42.

#### Item 65 - CHAVE COMBINADA 10MM

- 2 preços do portal Compras Governamentais praticados pela Administração Pública de licitações homologadas/adjudicadas no dia 02/12/2022, calculados pela fórmula Mediana das Propostas Finais.



- 1 preço de Aquisições e contratações similares de outros entes públicos homologadas/adjudicadas no dia 05/04/2023, calculado pela fórmula Mediana das Propostas Finais.



#### Item 66 - CHAVE COMBINADA 11MM

- 3 preços de Domínio Amplo (pesquisa publicada em mídia especializada), coletados entre os dias 04/09/2023 08:24:08 e 04/09/2023 08:24:25.

#### Item 67 - CHAVE COMBINADA 12MM

- 1 preço do portal Compras Governamentais praticados pela Administração Pública de licitações homologadas/adjudicadas no dia 05/10/2022, calculado pela fórmula Mediana das Propostas Finais.  
- 1 preço de Aquisições e contratações similares de outros entes públicos homologadas/adjudicadas no dia 05/04/2023, calculado pela fórmula Mediana das Propostas Finais.  
- 1 preço de Domínio Amplo (pesquisa publicada em mídia especializada), coletado no dia 04/09/2023 08:33:36

#### Item 68 - CHAVE COMBINADA 13MM

- 1 preço de Aquisições e contratações similares de outros entes públicos homologadas/adjudicadas no dia 05/04/2023, calculado pela fórmula Mediana das Propostas Finais.  
- 2 preços de Domínio Amplo (pesquisa publicada em mídia especializada), coletados entre os dias 04/09/2023 08:40:30 e 04/09/2023 08:42:03.

#### Item 69 - CHAVE COMBINADA 14MM

- 1 preço do portal Compras Governamentais praticados pela Administração Pública de licitações homologadas/adjudicadas no dia 05/10/2022, calculado pela fórmula Mediana das Propostas Finais.  
- 2 preços de Aquisições e contratações similares de outros entes públicos homologadas/adjudicadas entre os dias 09/03/2023 e 05/04/2023, calculados pela fórmula Mediana das Propostas Finais.

#### Item 70 - CHAVE COMBINADA 15MM

- 2 preços de Aquisições e contratações similares de outros entes públicos homologadas/adjudicadas entre os dias 11/10/2022 e 05/04/2023, calculados pela fórmula Mediana das Propostas Finais.  
- 1 preço de Domínio Amplo (pesquisa publicada em mídia especializada), coletado no dia 04/09/2023 08:56:53

#### Item 71 - CHAVE COMBINADA 16MM

- 1 preço de Aquisições e contratações similares de outros entes públicos homologadas/adjudicadas no dia 05/04/2023, calculado pela fórmula Mediana das Propostas Finais.  
- 1 preço de Domínio Amplo (pesquisa publicada em mídia especializada), coletado no dia 04/09/2023 09:10:03  
- 1 preço do PMS (fonte complementar), coletado no dia 25/04/2023 08:21:42

#### Item 72 - CHAVE COMBINADA/17MM

- 1 preço do portal Compras Governamentais praticados pela Administração Pública de licitações homologadas/adjudicadas no dia 05/10/2022, calculado pela fórmula Mediana das Propostas Finais.  
- 1 preço de Aquisições e contratações similares de outros entes públicos homologadas/adjudicadas no dia 11/10/2022, calculado pela fórmula Mediana das Propostas Finais.  
- 1 preço de Domínio Amplo (pesquisa publicada em mídia especializada), coletado no dia 04/09/2023 09:05:16

#### Item 73 - CHAVE COMBINADA/18MM

- 1 preço do portal Compras Governamentais praticados pela Administração Pública de licitações homologadas/adjudicadas no dia 05/10/2022, calculado pela fórmula Mediana das Propostas Finais.  
- 2 preços de Aquisições e contratações similares de outros entes públicos homologadas/adjudicadas entre os dias 05/04/2023 e 19/05/2023, calculados pela fórmula Mediana das Propostas Finais.

#### Item 74 - CHAVE COMBINADA/19MM

- 1 preço do portal Compras Governamentais praticados pela Administração Pública de licitações homologadas/adjudicadas no dia



05/10/2022, calculado pela fórmula Mediana das Propostas Finais.

- 2 preços de Aquisições e contratações similares de outros entes públicos homologadas/adjudicadas entre os dias 05/04/2023 e 19/05/2023, calculados pela fórmula Mediana das Propostas Finais.

#### Item 75 - CHAVE COMBINADA/20MM

- 3 preços de Aquisições e contratações similares de outros entes públicos homologadas/adjudicadas entre os dias 07/03/2023 e 20/04/2023, calculados pela fórmula Mediana das Propostas Finais.



#### Item 76 - CHAVE COMBINADA/21MM

- 3 preços de Aquisições e contratações similares de outros entes públicos homologadas/adjudicadas entre os dias 24/01/2023 e 19/05/2023, calculados pela fórmula Mediana das Propostas Finais.

#### Item 77 - CHAVE COMBINADA/22MM

- 1 preço do portal Compras Governamentais praticados pela Administração Pública de licitações homologadas/adjudicadas no dia 05/10/2022, calculado pela fórmula Mediana das Propostas Finais.

- 2 preços de Aquisições e contratações similares de outros entes públicos homologadas/adjudicadas entre os dias 11/10/2022 e 20/04/2023, calculados pela fórmula Mediana das Propostas Finais.

#### Item 78 - CHAVE RODA 22X24 LONGA

- 3 preços do portal Compras Governamentais praticados pela Administração Pública de licitações homologadas/adjudicadas entre os dias 22/09/2022 e 11/08/2023, calculados pela fórmula Mediana das Propostas Finais.

#### Item 79 - CHAVE RODA 27X32MM 450MM

- 3 preços de Domínio Amplo (pesquisa publicada em mídia especializada), coletados entre os dias 15/09/2023 10:29:54 e 15/09/2023 10:30:26.

#### Item 80 - AMORTECEDOR DIANTEIRO ÔNIBUS IVECO CITY CLASS

- 3 preços de Aquisições e contratações similares de outros entes públicos homologadas/adjudicadas entre os dias 18/10/2022 e 25/07/2023, calculados pela fórmula Mediana das Propostas Finais.

#### Item 81 - AMORTECEDOR TRAS. ÔNIBUS 0023913 VOLKS 15-190

- 3 preços de Aquisições e contratações similares de outros entes públicos homologadas/adjudicadas entre os dias 18/10/2022 e 21/11/2022, calculados pela fórmula Mediana das Propostas Finais.

#### Item 82 - AMORTECEDOR TRAS.SUPER-COFAP L13059 ÔNIBUS VOLARE V8L

- 3 preços de Aquisições e contratações similares de outros entes públicos homologadas/adjudicadas no dia 04/10/2022, calculados pela fórmula Mediana das Propostas Finais.

#### Item 83 - AUTOMÁTICO MOTOR DE PARTIDA 1987BE2017 ÔNIBUS 24V

- 3 preços de Domínio Amplo (pesquisa publicada em mídia especializada), coletados entre os dias 15/09/2023 11:30:51 e 15/09/2023 11:32:21.

#### Item 84 - BARRA DE DIREÇÃO LATERAL ÔNIBUS VOLARE V8L

- 3 preços de Domínio Amplo (pesquisa publicada em mídia especializada), coletados entre os dias 15/09/2023 11:38:20 e 15/09/2023 11:38:56.

#### Item 85 - BUCHA BARRA ESTAB. DIANTEIRA CP3003 ÔNIBUS IVECO

- 2 preços de Aquisições e contratações similares de outros entes públicos homologadas/adjudicadas no dia 18/10/2022, calculados pela fórmula Mediana das Propostas Finais.





**Item 86 - BUCHA BARRA TENSORA 38X65X32 JCR2228 ÔNIBUS IVECO**

- 3 preços de Domínio Amplo (pesquisa publicada em mídia especializada), coletados entre os dias 18/09/2023 11:13:20 e 18/09/2023 11:15:31.

**Item 87 - CABO ENGATE CX MARCHA 2500MM ÔNIBUS VOLARE V8L**

- 3 preços de Domínio Amplo (pesquisa publicada em mídia especializada), coletados entre os dias 18/09/2023 11:36:35 e 02/10/2023 18:29:23.

**Item 88 - CALIBRADOR PRESSÃO PNEU ÔNIBUS/CAMINHÃO 10/150 P**

- 3 preços do portal Compras Governamentais praticados pela Administração Pública de licitações homologadas/adjudicadas entre os dias 15/06/2023 e 06/09/2023, calculados pela fórmula Mediana das Propostas Finais.

**Item 89 - CATRACA DE FREIO AUTOMÁTICO ÔNIBUS VOLKS 15/190**

- 3 preços de Aquisições e contratações similares de outros entes públicos homologadas/adjudicadas entre os dias 04/10/2022 e 13/10/2022, calculados pela fórmula Mediana das Propostas Finais.

**Item 90 - CHICOTE PEDAL ELETRÔNICO 6 VIAS 006254 ÔNIBUS**

- 3 preços de Domínio Amplo (pesquisa publicada em mídia especializada), coletados entre os dias 18/09/2023 11:48:05 e 18/09/2023 12:00:51.

**Item 91 - CILINDRO MESTRE EMBREAGEM 0008145 ÔNIBUS**

- 3 preços de Aquisições e contratações similares de outros entes públicos homologadas/adjudicadas no dia 04/10/2022, calculados pela fórmula Mediana das Propostas Finais.

**Item 92 - CILINDRO MESTRE ÔNIBUS VOLKS 15/190 TRW**

- 3 preços de Aquisições e contratações similares de outros entes públicos homologadas/adjudicadas entre os dias 04/10/2022 e 09/03/2023, calculados pela fórmula Mediana das Propostas Finais.

**Item 93 - COMPRESSOR DE AR ÔNIBUS VOLKS 15/190 MWM X12 II3521**

- 3 preços de Domínio Amplo (pesquisa publicada em mídia especializada), coletados entre os dias 02/10/2023 18:33:24 e 02/10/2023 18:34:19.

**Item 94 - CRUZETA DO CARDAN ÔNIBUS VOLKS 15/190 NAKATA NUJL**

- 3 preços de Aquisições e contratações similares de outros entes públicos homologadas/adjudicadas no dia 24/02/2023, calculados pela fórmula Mediana das Propostas Finais.

**Item 95 - CUÍCA DE FREIO ÔNIBUS VOLKS 15-190 81650250**

- 3 preços de Aquisições e contratações similares de outros entes públicos homologadas/adjudicadas entre os dias 27/01/2023 e 09/03/2023, calculados pela fórmula Mediana das Propostas Finais.

**Item 96 - CUÍCA DE FREIO TRAS.0064466 VOLKS 15-190 ÔNIBUS**

- 1 preço de Aquisições e contratações similares de outros entes públicos homologadas/adjudicadas no dia 17/11/2022, calculado pela fórmula Mediana das Propostas Finais.

- 2 preços de Domínio Amplo (pesquisa publicada em mídia especializada), coletados entre os dias 18/09/2023 17:34:28 e 18/09/2023 17:36:31.





**Item 97 - DIAFRAGMA CÚICA FREIO SAB 76404 8\* ÔNIBUS**

- 1 preço de Aquisições e contratações similares de outros entes públicos homologadas/adjudicadas no dia 11/01/2023, calculado pela fórmula Mediana das Propostas Finais.
- 2 preços de Domínio Amplo (pesquisa publicada em mídia especializada), coletados entre os dias 18/09/2023 17:45:48 e 18/09/2023 17:45:56.

**Item 98 - FILTRO COMBUSTÍVEL SEPARADOR BLINDADO ÔNIBUS**

- 1 preço do portal Compras Governamentais praticados pela Administração Pública de licitações homologadas/adjudicadas no dia 08/05/2023, calculado pela fórmula Mediana das Propostas Finais.
- 2 preços de Aquisições e contratações similares de outros entes públicos homologadas/adjudicadas entre os dias 08/02/2023 e 14/02/2023, calculados pela fórmula Mediana das Propostas Finais.

**Item 99 - FILTRO DE AR ÔNIBUS IVECO CITY CLASS**

- 1 preço do portal Compras Governamentais praticados pela Administração Pública de licitações homologadas/adjudicadas no dia 01/06/2023, calculado pela fórmula Mediana das Propostas Finais.
- 2 preços de Aquisições e contratações similares de outros entes públicos homologadas/adjudicadas entre os dias 24/01/2023 e 02/03/2023, calculados pela fórmula Mediana das Propostas Finais.

**Item 100 - FILTRO DE AR P/ ÔNIBUS VOLKS 15 190 WK 1000/20**

- 3 preços de Domínio Amplo (pesquisa publicada em mídia especializada), coletados entre os dias 18/09/2023 18:25:03 e 18/09/2023 18:31:18.

**Item 101 - FILTRO DE COMBUSTÍVEL ÔNIBUS VOLARE V8 PSC706**

- 3 preços de Aquisições e contratações similares de outros entes públicos homologadas/adjudicadas entre os dias 23/11/2022 e 05/05/2023, calculados pela fórmula Mediana das Propostas Finais.

**Item 102 - FILTRO LUB.MWM ÔNIBUS PSL 908 W 1160**

- 3 preços do portal Compras Governamentais praticados pela Administração Pública de licitações homologadas/adjudicadas entre os dias 04/10/2022 e 01/11/2022, calculados pela fórmula Mediana das Propostas Finais.

**Item 103 - FILTRO LUBRI.ÔNIBUS/VW/FORD/FIAT/ MWM SERIE 10 X**

- 3 preços do portal Compras Governamentais praticados pela Administração Pública de licitações homologadas/adjudicadas no dia 04/10/2022, calculados pela fórmula Mediana das Propostas Finais.

**Item 104 - FILTRO LUBRI.ÔNIBUS/VW/FORD/FIAT MWM SERIE**

- 3 preços do portal Compras Governamentais praticados pela Administração Pública de licitações homologadas/adjudicadas no dia 04/10/2022, calculados pela fórmula Mediana das Propostas Finais.

**Item 105 - JG PASTILHA FREIO ÔNIBUS IVECO CITY CLASS SYL22**

- 3 preços de Aquisições e contratações similares de outros entes públicos homologadas/adjudicadas entre os dias 23/01/2023 e 17/04/2023, calculados pela fórmula Mediana das Propostas Finais.

**Item 106 - JG PASTILHA FREIO TRASEIRA ÔNIBUS IVECO CITY CLASS SYL22**

- 3 preços de Aquisições e contratações similares de outros entes públicos homologadas/adjudicadas entre os dias 22/09/2022 e 19/01/2023, calculados pela fórmula Mediana das Propostas Finais.

**Item 107 - KIT DE EMBREAGEM 280 DISCO 4 MOLA ÔNIBUS IVECO CITY CLASS**

- 3 preços de Aquisições e contratações similares de outros entes públicos homologadas/adjudicadas entre os dias 17/01/2023 e 14/08/2023, calculados pela fórmula Mediana das Propostas Finais.



**Item 108 - KIT DE EMBREAGEM SACHS 6579 ÔNIBUS VOLKS 15/190 MWM**

- 3 preços de Domínio Amplo (pesquisa publicada em mídia especializada), coletados entre os dias 18/09/2023 19:24:38 e 18/09/2023 19:25:34.



**Item 109 - LONA DE FREIO FDS/88/AF/600 TRAS.ÔNIBUS IVECO CITY CLASS**

- 3 preços do portal Compras Governamentais praticados pela Administração Pública de licitações homologadas/adjudicadas entre os dias 07/03/2023 e 04/09/2023, calculados pela fórmula Mediana das Propostas Finais.

**Item 110 - LONA DE FREIO - L224STD DIANT.ÔNIBUS IVECO**

- 3 preços de Aquisições e contratações similares de outros entes públicos homologadas/adjudicadas no dia 19/06/2023, calculados pela fórmula Mediana das Propostas Finais.

**Item 111 - LONA DE FREIO TRAS. FLX L-224 ÔNIBUS 15/190**

- 2 preços de Aquisições e contratações similares de outros entes públicos homologadas/adjudicadas entre os dias 17/01/2023 e 21/03/2023, calculados pela fórmula Mediana das Propostas Finais.  
- 1 preço de Domínio Amplo (pesquisa publicada em mídia especializada), coletado no dia 19/09/2023 10:45:19

**Item 112 - MOLA PATIM FREIO 0021665 ÔNIBUS**

- 1 preço de Aquisições e contratações similares de outros entes públicos homologadas/adjudicadas no dia 21/12/2022, calculado pela fórmula Mediana das Propostas Finais.  
- 2 preços de Domínio Amplo (pesquisa publicada em mídia especializada), coletados entre os dias 02/10/2023 18:44:54 e 02/10/2023 18:45:16.

**Item 113 - MOLA VW-100-2ª DIANT.ONIBUS 15170/180/16180/210A**

- 2 preços de Aquisições e contratações similares de outros entes públicos homologadas/adjudicadas entre os dias 04/10/2022 e 27/01/2023, calculados pela fórmula Mediana das Propostas Finais.  
- 1 preço de Domínio Amplo (pesquisa publicada em mídia especializada), coletado no dia 20/09/2023 09:58:39

**Item 114 - MOTOR DE PARTIDA ONIBUS VOLKS 15-190 8200357**

- 3 preços de Domínio Amplo (pesquisa publicada em mídia especializada), coletados entre os dias 25/09/2023 09:23:40 e 02/10/2023 18:56:41.

**Item 115 - PEDAL DO ACELERADOR PARCIAL 0060694 ONIBUS**

- 1 preço de Aquisições e contratações similares de outros entes públicos homologadas/adjudicadas no dia 18/11/2022, calculado pela fórmula Mediana das Propostas Finais.  
- 2 preços de Domínio Amplo (pesquisa publicada em mídia especializada), coletados entre os dias 25/09/2023 09:35:39 e 25/09/2023 09:37:15.

**Item 116 - PEDAL DO ACELERADOR ONIBUS**

- 3 preços de Domínio Amplo (pesquisa publicada em mídia especializada), coletados entre os dias 25/09/2023 09:45:18 e 25/09/2023 10:17:57.

**Item 117 - PINÇA DE FREIO TRAS.ONIBUS IVECO CITY 42554991**

- 3 preços de Domínio Amplo (pesquisa publicada em mídia especializada), coletados entre os dias 25/09/2023 10:59:59 e 25/09/2023 11:01:37.

**Item 118 - PINO OLHAL MOLA TRAS.VW/FORD IRC 04/084 ONIBUS**

- 3 preços de Domínio Amplo (pesquisa publicada em mídia especializada), coletados entre os dias 25/09/2023 11:10:30 e 02/10/2023





**Item 119 - RETENTOR CUBO DIANT.0001772 VOLARE V8 ONIBUS**

- 3 preços de Aquisições e contratações similares de outros entes públicos homologadas/adjudicadas entre os dias 20/01/2023 e 19/06/2023, calculados pela fórmula Mediana das Propostas Finais.

**Item 120 - RETENTOR CUBO TRS.2000/00022156 VOLARE V8 ONIBUS**

- 3 preços de Aquisições e contratações similares de outros entes públicos homologadas/adjudicadas entre os dias 11/10/2022 e 17/11/2022, calculados pela fórmula Mediana das Propostas Finais.

**Item 121 - ROLAMENTO CARDAN ONIBUS IVECO CITY CLASS**

- 2 preços de Aquisições e contratações similares de outros entes públicos homologadas/adjudicadas entre os dias 24/02/2023 e 17/03/2023, calculados pela fórmula Mediana das Propostas Finais.  
- 1 preço de Domínio Amplo (pesquisa publicada em mídia especializada), coletado no dia 27/09/2023 14:21:01

**Item 122 - SENSOR DE ROTAÇÃO MWM S12 0281002214 ONIBUS**

- 3 preços de Aquisições e contratações similares de outros entes públicos homologadas/adjudicadas entre os dias 18/10/2022 e 24/02/2023, calculados pela fórmula Mediana das Propostas Finais.

**Item 123 - SERVO DE EMBREAGEM WAB 970 051 228 ONIBUS 15-190**

- 3 preços de Domínio Amplo (pesquisa publicada em mídia especializada), coletados entre os dias 27/09/2023 14:54:11 e 27/09/2023 14:58:04.

**Item 124 - TAMPA FILTRO AR VW/MB0060291**

- 1 preço de Aquisições e contratações similares de outros entes públicos homologadas/adjudicadas no dia 27/01/2023, calculado pela fórmula Mediana das Propostas Finais.  
- 2 preços de Domínio Amplo (pesquisa publicada em mídia especializada), coletados entre os dias 27/09/2023 15:18:55 e 27/09/2023 15:19:31.

**Item 125 - TERMINAL BARRA DIREÇÃO DR/ESQ ONIBUS IVECO 33540**

- 3 preços de Aquisições e contratações similares de outros entes públicos homologadas/adjudicadas entre os dias 18/10/2022 e 31/03/2023, calculados pela fórmula Mediana das Propostas Finais.

**Item 126 - TERMINAL CAMBIO 0054781 ONIBUS**

- 3 preços de Aquisições e contratações similares de outros entes públicos homologadas/adjudicadas no dia 24/02/2023, calculados pela fórmula Mediana das Propostas Finais.

**Item 127 - TERMINAL DIREÇÃO N221 ONIBUS VOLKS 15-190**

- 1 preço do portal Compras Governamentais praticados pela Administração Pública de licitações homologadas/adjudicadas no dia 01/04/2023, calculado pela fórmula Mediana das Propostas Finais.  
- 2 preços de Aquisições e contratações similares de outros entes públicos homologadas/adjudicadas entre os dias 31/03/2023 e 24/07/2023, calculados pela fórmula Mediana das Propostas Finais.

**Item 128 - TERMINAL DIREÇÃO ONIBUS VOLKS 15-190 N220**

- 3 preços de Domínio Amplo (pesquisa publicada em mídia especializada), coletados entre os dias 27/09/2023 16:12:59 e 27/09/2023 16:14:35.

**Item 129 - TIRANTE CAMBIO 250MM 0028330 ONIBUS**

- 3 preços de Domínio Amplo (pesquisa publicada em mídia especializada), coletados entre os dias 27/09/2023 16:19:40 e 27/09/2023



**Item 130 - UNIDADE INJETORA 0986435541 MWM SR 12 ONIBUS**

- 3 preços de Domínio Amplo (pesquisa publicada em mídia especializada), coletados entre os dias 27/09/2023 16:28:19 e 27/09/2023 16:32:07.

**Item 131 - PNEU 1000R20 BORRAC.586-10.00-20H/16CL946 WESTLAND**

- 3 preços de Domínio Amplo (pesquisa publicada em mídia especializada), coletados entre os dias 27/09/2023 16:42:00 e 27/09/2023 16:44:30.

**Item 132 - PNEU CARGA 1000X20 16L 146/142K CR600 LISO CENT**

- 3 preços de Domínio Amplo (pesquisa publicada em mídia especializada), coletados entre os dias 27/09/2023 16:54:33 e 27/09/2023 16:55:53.

**Item 133 - GRAMPO FEIXE DE MOLA TRASEIRA RF-4000 ORIGINAL**

- 1 preço de Aquisições e contratações similares de outros entes públicos homologadas/adjudicadas no dia 17/01/2023, calculado pela fórmula Mediana das Propostas Finais.  
- 2 preços de Domínio Amplo (pesquisa publicada em mídia especializada), coletados entre os dias 27/09/2023 17:01:28 e 27/09/2023 17:01:52.

**Item 134 - ALTERNADOR 24V 75 AMP ZM 90.103.01**

- 3 preços de Domínio Amplo (pesquisa publicada em mídia especializada), coletados entre os dias 27/09/2023 17:11:58 e 27/09/2023 17:17:58.

**Item 135 - REGULADOR DE VOLTAGEM 12V F000RS0102**

- 1 preço do portal Compras Governamentais praticados pela Administração Pública de licitações homologadas/adjudicadas no dia 01/12/2022, calculado pela fórmula Mediana das Propostas Finais.  
- 1 preço de Aquisições e contratações similares de outros entes públicos homologadas/adjudicadas no dia 21/12/2022, calculado pela fórmula Mediana das Propostas Finais.  
- 1 preço de Domínio Amplo (pesquisa publicada em mídia especializada), coletado no dia 27/09/2023 17:22:33

**Item 136 - REGULADOR DE VOLTAGEM 12V F000RS0103**

- 2 preços de Aquisições e contratações similares de outros entes públicos homologadas/adjudicadas entre os dias 21/12/2022 e 31/01/2023, calculados pela fórmula Mediana das Propostas Finais.  
- 1 preço de Domínio Amplo (pesquisa publicada em mídia especializada), coletado no dia 27/09/2023 17:40:18

**Item 137 - REGULADOR DE VOLTAGEM 14V IK 5360**

- 3 preços de Domínio Amplo (pesquisa publicada em mídia especializada), coletados entre os dias 27/09/2023 17:49:30 e 27/09/2023 17:53:50.

**Item 138 - KIT MOTOR MWM TD229 358-K13800 TURBINADO**

- 3 preços de Domínio Amplo (pesquisa publicada em mídia especializada), coletados entre os dias 27/09/2023 18:07:15 e 27/09/2023 18:25:29.

**Item 139 - KIT MWM MASTER D229 922980192908 ORIGINAL MWM**

- 3 preços de Domínio Amplo (pesquisa publicada em mídia especializada), coletados entre os dias 27/09/2023 18:14:46 e 27/09/2023 18:16:28.

**Item 140 - ROLAMENTO 32218**

- 3 preços de Domínio Amplo (pesquisa publicada em mídia especializada), coletados entre os dias 27/09/2023 18:32:37 e 27/09/2023 18:36:29.

#### Item 141 - ROLAMENTO 30312

- 3 preços de Aquisições e contratações similares de outros entes públicos homologadas/adjudicadas entre os dias 02/01/2023 e 24/02/2023, calculados pela fórmula Mediana das Propostas Finais.

#### Item 142 - ROLAMENTO 47686/620

- 3 preços de Aquisições e contratações similares de outros entes públicos homologadas/adjudicadas entre os dias 03/01/2023 e 27/01/2023, calculados pela fórmula Mediana das Propostas Finais.

#### Item 143 - BATERIA 100 AMP. S6X-100E

- 1 preço do portal Compras Governamentais praticados pela Administração Pública de licitações homologadas/adjudicadas no dia 15/12/2022, calculado pela fórmula Mediana das Propostas Finais.  
- 2 preços de Aquisições e contratações similares de outros entes públicos homologadas/adjudicadas no dia 17/10/2022, calculados pela fórmula Mediana das Propostas Finais.

#### Item 144 - BATERIA 60 AMP. 24 MESES

- 3 preços de Aquisições e contratações similares de outros entes públicos homologadas/adjudicadas entre os dias 17/10/2022 e 31/01/2023, calculados pela fórmula Mediana das Propostas Finais.

### DESCRITIVO DE FÓRMULAS UTILIZADAS

#### Mediana das Propostas Finais

- Capta os preços finais da licitação e seleciona o preço do meio (no caso de número ímpar de propostas) ou a média dos preços do meio.



ATENÇÃO - O Banco de Preços é uma solução tecnológica que atende aos parâmetros de pesquisa dispostos em Leis vigentes, Instruções Normativas, Acórdãos, Regulamentos, Decretos e Portarias. Sendo assim, por reunir diversas fontes governamentais, complementares e sites de domínio amplo, o sistema não é considerado uma fonte e, sim, um meio para que as pesquisas sejam realizadas de forma segura, ágil e eficaz.

Fontes utilizadas nesta cotação:



1 - Prefeitura Municipal de Alto do Rodrigues/RN 170.79.153.44:8079/transparencia/	Data: 06/09/2023 11:39:51 Acessar a fonte <a href="#">aqui</a>
2 - Prefeitura Municipal de Terra Santa/PA terrasanta.brasiltransparente.net/transparencia/	Data: 13/07/2023 09:44:43 Acessar a fonte <a href="#">aqui</a>
3 - Prefeitura Municipal de Itaperuçu/PR 72.44.30.34:7474/transparencia/licitacoes	Data: 06/09/2023 10:00:31 Acessar a fonte <a href="#">aqui</a>
4 - Prefeitura Municipal de Silveira Martins/RS portal.silveiramartins.rs.gov.br/PRONIMTB/index.asp?acao=1&item=2	Data: 10/08/2023 11:53:06 Acessar a fonte <a href="#">aqui</a>
5 - Portal Nacional de Contratações Públicas https://www.gov.br/pncp/pt-br	Data: Acessar a fonte <a href="#">aqui</a>
6 - Prefeitura Municipal de Dracena/SP portal.dracena.sp.gov.br:8079/transparencia/	Data: 17/11/2022 10:32:21 Acessar a fonte <a href="#">aqui</a>
7 - Prefeitura Municipal de Ilha Solteira/SP www.transparencia.ilhasolteira.sp.gov.br:8079/transparencia/	Data: 28/03/2023 15:32:28 Acessar a fonte <a href="#">aqui</a>
8 - Prefeitura Municipal de Nuporanga/SP 181.191.10.193:8079/transparencia/	Data: 23/08/2023 18:12:12 Acessar a fonte <a href="#">aqui</a>
9 - Prefeitura Municipal de Ubarana/SP transparencia.ubarana.sp.gov.br:5656/transparencia/	Data: 30/06/2023 18:27:22 Acessar a fonte <a href="#">aqui</a>
10 - Prefeitura Municipal de Quintana/SP 201.62.65.253:8079/transparencia/	Data: 17/07/2023 15:15:51 Acessar a fonte <a href="#">aqui</a>
11 - Prefeitura Municipal de Santa Mercedes/SP 186.208.139.32:5656/transparencia/	Data: 04/09/2023 07:55:57 Acessar a fonte <a href="#">aqui</a>
12 - Tribunal de Contas do Estado do Rio Grande do Sul https://portal.tce.rs.gov.br/aplicprod/?p=50500:3::NO::	Data: 26/06/2023 10:58:22 Acessar a fonte <a href="#">aqui</a>
13 - Prefeitura Municipal de Theobroma/RO 192.144.66.90:8079/transparencia/	Data: 29/05/2023 11:10:37 Acessar a fonte <a href="#">aqui</a>
14 - Prefeitura Municipal de Herval/RS herval-portais.govcloud.com.br/pronimtb/index.asp?acao=1&item=2	Data: 14/04/2023 13:25:58 Acessar a fonte <a href="#">aqui</a>
15 - Prefeitura Municipal de Leme/SP 18.228.175.105/pronimtb/index.asp?acao=1&item=2	Data: 17/02/2023 09:04:22 Acessar a fonte <a href="#">aqui</a>
16 - Prefeitura Municipal de Pedreira/SP intranet.pedreira.sp.gov.br:8079/transparencia/	Data: 25/08/2023 13:54:49 Acessar a fonte <a href="#">aqui</a>
17 - Prefeitura Municipal de Cosmorama/SP 177.39.84.90:5656/transparencia/	Data: 19/09/2023 10:27:00 Acessar a fonte <a href="#">aqui</a>
18 - Prefeitura Municipal de Iguatu/PR 186.224.65.91:7474/transparencia/licitacoes	Data: Acessar a fonte <a href="#">aqui</a>
19 - Prefeitura Municipal de Itaúna do Sul/PR itaunadosulpr.equiplano.com.br:7474/transparencia/licitacoes	Data: 17/05/2023 14:53:31 Acessar a fonte <a href="#">aqui</a>
20 - Prefeitura Municipal de Jóia/RS joia.govbr.cloud/pronimtb/index.asp?acao=1&item=2&flagRedFiltroLicitacao=2	Data: 09/02/2023 13:50:03 Acessar a fonte <a href="#">aqui</a>
21 - Compras BR https://comprasbr.com.br/	Data: 09/02/2023 10:56:38 Acessar a fonte <a href="#">aqui</a>





22 - Prefeitura Municipal de Miracema/RJ miracema.gov.br.cloud/pronimtb/index.asp?acao=1&item=2	Data: 23/02/2023 16:40:03 Acessar a fonte <a href="#">aqui</a>
23 - Prefeitura Municipal de São Gabriel do Oeste/MS transparencia.saogabriel.ms.gov.br/Transparencia/	Data: 11/09/2023 17:38:05 Acessar a fonte <a href="#">aqui</a>
24 - Prefeitura Municipal de Boa Ventura de São Roque/PR boaventuraspr.equipiano.com.br:7474/transparencia/licitacoes	Data: 18/09/2023 19:10:12 Acessar a fonte <a href="#">aqui</a>
25 - Prefeitura Municipal de Santo Antônio de Posse/SP servicos.pmsaposse.sp.gov.br:5656/Transparencia/	Data: Acessar a fonte <a href="#">aqui</a>
26 - Prefeitura Municipal de Varre-Sai/RJ transparencia.varresai.rj.gov.br:8090/pronimtb/index.asp?acao=1&item=2	Data: 19/04/2023 21:50:03 Acessar a fonte <a href="#">aqui</a>
27 - Prefeitura Municipal de Franciscópolis/MG pmfranciscopolis-transparencia.gpecloud.com.br	Data: 25/09/2023 10:29:10 Acessar a fonte <a href="#">aqui</a>
28 - Prefeitura Municipal da Estância Turística de Paraguaçu/SP sistemas.eparaguacu.sp.gov.br:6060/transparencia/	Data: 18/09/2023 11:44:05 Acessar a fonte <a href="#">aqui</a>
29 - Prefeitura Municipal de Ibirarema/SP 177.55.48.120:5656/transparencia/	Data: 22/12/2022 10:14:35 Acessar a fonte <a href="#">aqui</a>
30 - Compras MT cidadao.tce.mt.gov.br/licitacao	Data: 18/09/2023 18:05:10 Acessar a fonte <a href="#">aqui</a>
31 - Prefeitura Municipal de Orindiúva/SP 201.91.77.154:5656/transparencia/	Data: 24/06/2023 12:35:48 Acessar a fonte <a href="#">aqui</a>
32 - Prefeitura Municipal de São Fidélis/RJ 187.19.49.2:8079/Transparencia/	Data: 13/07/2023 11:56:04 Acessar a fonte <a href="#">aqui</a>
33 - Prefeitura Municipal de São Pedro/SP transparencia.saopedro.sp.gov.br:9010/pronimtb/index.asp?acao=1&item=2	Data: 06/09/2023 11:31:23 Acessar a fonte <a href="#">aqui</a>
34 - Bolsa Brasileira de Mercadorias www.bbmnetlicitacoes.com.br	Data: 18/09/2023 19:20:00 Acessar a fonte <a href="#">aqui</a>
35 - Licitanet - Licitações on-line licitanet.com.br	Data: 06/03/2023 16:51:45 Acessar a fonte <a href="#">aqui</a>
36 - Portal de Compras Publicas www.portaldecompraspublicas.com.br	Data: 09/05/2023 09:27:33 Acessar a fonte <a href="#">aqui</a>
37 - Prefeitura Municipal de Guaraci/SP servidor.guaraci.sp.gov.br/pronimtb/index.asp?acao=1&item=2	Data: 09/02/2023 19:09:49 Acessar a fonte <a href="#">aqui</a>
38 - Prefeitura Municipal de Três Arroios/RS portal.pmtresarroios.com.br:8079/transparencia/	Data: Acessar a fonte <a href="#">aqui</a>
39 - ComprasNet www.comprasgovernamentais.gov.br	Data: Acessar a fonte <a href="#">aqui</a>
40 - Prefeitura Municipal de Cáceres/MT 54.233.168.187:8079/transparencia/	Data: Acessar a fonte <a href="#">aqui</a>
41 - Prefeitura Municipal de Cardoso Moreira/RJ transparencia.cardosomoreira.rj.gov.br:8079/transparencia/	Data: 04/07/2023 15:47:07 Acessar a fonte <a href="#">aqui</a>
42 - Prefeitura Municipal de General Câmara/RS generalcamara.gov.br.cloud/pronimtb/index.asp?acao=1&item=2&flagRedFiltroLicitação=2	Data: 20/09/2023 09:46:43 Acessar a fonte <a href="#">aqui</a>
43 - Prefeitura Municipal de Caçapava do Sul/RS cacapavadosul.gov.br.cloud/pronimtb/index.asp	Data: 06/09/2023 11:31:19 Acessar a fonte <a href="#">aqui</a>
44 - Prefeitura Municipal de Paraguaçu/MG pmparaguacu-transparencia.gpecloud.com.br	Data: 05/09/2023 19:37:36 Acessar a fonte <a href="#">aqui</a>
45 - Prefeitura Municipal de Piacatu/SP 200.159.27.186:5656/transparencia/	Data: 05/09/2023 18:31:08 Acessar a fonte <a href="#">aqui</a>
46 - Prefeitura Municipal de Platina/SP	Data: 17/08/2023 15:01:44



[www.transparencia.platina.sp.gov.br/pronimtb/index.asp?acao=1&item=2](http://www.transparencia.platina.sp.gov.br/pronimtb/index.asp?acao=1&item=2)

[Acessar a fonte aqui](#)

47 - Prefeitura Municipal de Quatro Irmãos/RS  
[transparencia.quatroirmaos.rs.gov.br:8079/transparencia/](http://transparencia.quatroirmaos.rs.gov.br:8079/transparencia/)

Data: 06/09/2023 11:21:03  
[Acessar a fonte aqui](#)

48 - Prefeitura Municipal de Arambaré/RS  
[arambare-portais.govcloud.com.br/pronimtb/index.asp?acao=1&item=2](http://arambare-portais.govcloud.com.br/pronimtb/index.asp?acao=1&item=2)

Data: 09/03/2023 14:25:59  
[Acessar a fonte aqui](#)





Home - Pneu 1000X20 HP



### Pneu 1000X20 HP

R\$ 3.933,00

Existe operações extremas na indústria da movimentação de cargas. Esta linha é o que existe de melhor em pneus maciços e deverá retornar o máximo de rendimento e performance para sua operação.

1

COMPRAR

COMPRE PELO WHATSAPP

Categoria: HP



#### DESCRIÇÃO

#### INFORMAÇÃO ADICIONAL

Existe operações extremas na indústria da movimentação de cargas. Esta linha é o que existe de melhor em pneus maciços e deverá retornar o máximo de rendimento e performance para sua operação.

- Excelente capacidade de suportar cargas.
- Ideal para qualquer rodagem.
- Indicado para turnos estendidos.

Tempo de operação de até 3 turno. O pneu é indicado para operações contínuas que exijam o máximo de durabilidade. Com velocidade de uso de até 16km/h sua composição garante excelente segurança em operações rápidas. Alta performance. Ideal para operações severas. Ótima durabilidade e performance. Para uso em diversos tipos de superfícies.

#### PRODUTOS RELACIONADOS



Como posso te ajudar?

## Anexo 2

TELEVENDAS: DAS 8h ÀS 18h  **0800 555 3235** PARA TODO O BRASIL  **(11) 4750-2101** SÃO PAULO 

**50** ANOS **DELLA VIA** PNEUS DIGITE AQUI  SP // (11) 2333-3100 **BLOG**

CARROS E CAMIONETAS CAMINHÕES E ÔNIBUS MOTOS RODAS SERVIÇOS NOSSAS LOJAS

Home > Pneus > Caminhões e Ônibus > ARD 22.5

### PNEU PIRELLI 275/80R22.5TL 149L M+S TG88



**PREÇOS BAIXOS?  
SÓ NÓ TELEVENDAS!**

Aproveite nossa oferta secreta!

Cadastre-se agora e receba um SMS com um número especial.

Descontos de até 40% esperam por você!

BR(55) Número do celular

EU CONCORDO EM RECEBER COMUNICAÇÕES.

**EU QUERO**

AGOCIE:

O BRASIL: 0800 555 3235

O PAULO: (11) 4750-2101

VEÍCULOS COMPATÍVEIS

K SEM JUROS  
O CARTÃO

CHECKUP  
GRATUITO

 **NOSSAS  
LOJAS**

**Cliente Della Via:** informamos que n cookies para melhorar sua exper continuar navegando, você está de nossa Política de Privacidade

Concordo

Estrutura reforçada para satisfazer uma

Especificações Técnicas

Pneu Prometeon 275/80R22.5TL 149/14

Garantia

Garantia do fornecedor: 60 meses da SAC da Pirelli: 0800 728 7638

Cuidades

- 1 - As pressões devem ser verificadas regularmente em pneus frios (incluindo o de reserva). Nunca reduza a pressão do ar enquanto os pneus estiverem quentes, pois é normal que ela cresça além das pressões frias.
- 2 - Os pneus devem ser substituídos quando suas superfícies demonstrarem sinais de desgaste, mesmo que o desgaste seja somente parcial (ex.: desgaste irregular)
- 3 - Verifique o rano periodicamente e/ou os impactos do desgaste anormal
- 4 - Faça o balanceamento dos pneus periodicamente, ou quando ocorrer vibração
- 5 - Quando ocorrerem impactos ou furos verifique também a parte interna do pneu
- 6 - Nunca estacione sobre locais com óleo, solvente, etc., eles podem causar danos aos pneus
- 7 - Cumpra o código de velocidade e o índice de carga
- 8 - Os pneus radiais (mesmo os novos) devem sempre ser montados no eixo traseiro; a instalação deve estar sempre correta e completa
- 9 - O estilo e a velocidade da direção afetam diretamente a vida dos pneus
- 10 - Faça uma verificação geral de condição dos pneus regularmente.

**Quer o melhor preço? Ligue Agora!**







A Maior variedade de pneus do Brasil. **37 ANOS**

Busque seu pneu por medida. Ex: 175 70R13



(0) ITENS R\$0,00



**CAMINHÃO E ÔNIBUS**

Página Inicial > CAMINHÃO E ÔNIBUS > Informações Do Produto



Marca: **Bridgestone / Ref: 25707**

**Disponibilidade:** Consultar a disponibilidade de estoque.

**Garantia:** Garantia de 5 anos contra defeitos de fabricação, ficando inválida em caso de danos por acidentes ou má instalação.

**Pneu 275/80R22,5 Bridgestone R269 Liso 149/146L 16 Lonas (16,2mm)**

Clique e veja!



Indique a um amigo

Tire suas Dúvidas

Comparar Produto

**R\$ 2.963,99** à vista com desconto no Boleto / Pix.

ou **R\$ 3.119,99** em até 10x de R\$ 312,00 s/ juros

Quantidade: **1**

**COMPRAR**

VER TODAS AS FORMAS DE PAGAMENTOS

CEP:

OK

DESCRIÇÃO GERAL

GARANTIA

FORMAS DE PAGAMENTO

AVALIAÇÕES

**Pneu 275/80R22,5 Bridgestone R269 Liso 149/146L 16 Lonas**

**ÍNDICE DE CARGA: 149/146 (3.250 / 3.000 Kg)**

**ÍNDICE DE VELOCIDADE: L (120 Km/h)**

**Profundidade do sulco:**

- 16,2mm

Pneu radial desenvolvido para uso em eixos direcionais, livres e de tração moderada de caminhões e ônibus em rodovias pavimentadas de curta, média e longa distância. Destinado a clientes que buscam desempenho superior. Talão reforçado com exclusiva tecnologia "Cooling Fin", que reduz a temperatura de operação na região do talão - maior durabilidade para carga e maior recapabilidade. Novo composto na lateral reduz a temperatura durante a operação.

- **Lonagem:** 16 lonas
- **Largura aro medição (pol):** 7,50 polegadas
- **Diâmetro externo (mm):** 1.023mm
- **Largura da secção (mm):** 276mm
- **Capacidade carga eixo simples (kg):** 6.500kg
- **Capacidade carga eixo duplo (kg):** 12.000kg
- **Pressão carga máxima (psi):** 123
- **Profundidade de sulcos (mm):** 16,2mm

\*Consultar a disponibilidade de estoque.

\*A imagem do produto é meramente ilustrativa. As características do produto podem sofrer alterações pelo fabricante sem aviso prévio.



# Anexo 4

Chama no Zap | Encontre uma loja | Atendimento

CASASBAHIA | Informe sua CEP | O que você tá procurando?

Lista de Presentes | Cartão Casas Bahia

Entre ou cadastre-se para ver seus pedidos

Compre por departamentos: Telefonia, Eletrodomésticos, TVs e Vídeo, Móveis, Eletroportáteis, Informática, Serviços, Carnê Digital

Saldão | Ofertas de TV | Recra Rápido | Copers | Portal do Carnê | VIP | BanQ | Venda seus produtos | Baixe o APP

CasasBahia.com.br > Automotivo > Pneu > Pneu para Carro



☆☆☆☆☆ (8 avaliações)

Vendido e entregue por ITARO

Pneu Pirelli Aro 22.5 TR01 275/80R22.5 149/146M

(Cód. Item 1533330863) [Outros produtos Pirelli](#)

**R\$ 2.926,61** -10%

10% de desconto no PIX

[Ver parcelamento](#)

**Comprar**

**R\$ 3.251,79**  
ou até 8x de R\$ 406,47 sem juros no Cartão de Crédito

**R\$ 2.926,61 - 10% de desconto**  
no PIX

**R\$ 2.926,61 - 10% de desconto**  
à vista no Cartão Casas Bahia ou 10x de R\$ 325,18 sem juros. [Peça já o seu cartão Casas Bahia](#)

Calcule o frete e prazo de entrega

**Consultar**

## Descrição do produto

Nova estrutura que resulta em melhor quilometragem e significativa economia de combustível. Proporciona rodagem segura e com conforto.

## Sobre a marca Pirelli

A marca **Pirelli** foi fundada em Milão, na **Itália** em 1872. A Pirelli oferece pneus para diversos segmentos e é a primeira marca que vem à mente para muitas pessoas, quando se fala em pneus. Os pneus Pirelli representam alta confiabilidade, além de serem sinônimo de qualidade e desempenho para veículos. A Pirelli oferece pneus para diversos tipos de uso e tem como um de seus objetivos, oferecer um pneu bom e confiável, o que é possível graças aos processos de fabricação adotados, utilizando alta tecnologia para desenvolvimento de seus produtos.

Ean: 8019227234381

Características



Especificações Técnicas



Contato Pirelli



[Denunciar produto](#)



## Anexo 5

Pushnews **HIPERVAREJO** Apassionados por veículos, como você.  [INFORME SEU CEP](#) [MINHA GARAGEM](#) [AJUDA E SUPORTE](#) [ACESSAR MEUS PEDIDOS](#) [HIPER OFERTAS](#)

TOCOS DEPARTAMENTOS PNEUS AUTOPEÇAS ELÉTRICA SOM E VÍDEO ACESSÓRIOS EXTERNOS ACESSÓRIOS INTERNOS FAROL E ILUMINAÇÃO ALARME E SEGURANÇA FERRAMENTAS E EQUIPAMENTOS LUBRIFICANTES E ADITIVOS MOTOCICLETA

Home > Pneus > Carga > Aro 17.5



### Pneu Continental Aro 17.5 215/75R17.5 126/124M 12PR Conti Hybrid LA3

PRODUTO NOVO

[Ver avaliações](#) (Avalie agora!)

COD: 04121830000

[@continental](#)

por **R\$ 1.797,28** no Pix ou boleto

ou em até 10x de **R\$ 189,18** sem juros

[Ver especificações completas](#)

Vendido e entregue por **Hipervarejo**



- 1 +

ADICIONAR AO CARRINHO

COMPRAR AGORA

Calcule o frete

CALCULAR

[Não sei meu CEP](#)



#### ENTREGA OU RETIRADA?

[Clique e veja nossas formas de entrega e retirada](#)



#### DÚVIDAS SOBRE O PRODUTO?

[Clique aqui](#) e fale com o especialista



**ENTREGA EM TODO BRASIL**  
Qualidade e agilidade pra você



**COMPRA 100% SEGURA**  
Faça suas compras com tranquilidade



**TROCA E DEVOLUÇÃO GRÁTIS**  
Confira nossas políticas [clicando aqui](#)



**EM 10 VEZES SEM JUROS**  
Nos cartões de crédito

ESPECIFICAÇÕES O A IMPORTANTE  
PRODUTO MARCA

### COMO IDENTIFICAR AS ESPECIFICAÇÕES DO PNEU DO MEU VEÍCULO?

Conteúdo da embalagem: 1 Pneu 215/75R17.5

Alguns veículos podem sair de fábrica com mais de uma medida de pneu. **Por favor, verifique sempre no veículo qual é a medida exata.**

LARGURA DO PNEU 215



# Anexo 6

10% OFF NO PIX ou 12X SEM JUROS NO CARTÃO



**PneuStore**



O que está buscando hoje?



PneuStore — Categorias — Pneus de caminhão e ônibus — Pneu 215/75R175 — Pneu Goodyear Aro 17.5 Armor Max MSS 215/75R175 126/124K 12 Lonas



**GOODYEAR**

**Pneu Goodyear Aro 17.5 Armor Max MSS 215/75R175 126/124K 12 Lonas**

Original Marcopolo volante 4x4

ID 18004656

Veículos aplicáveis **Informações**

**R\$ 1.699,90** no PIX

ou R\$ 1.888,78 em até 12x de R\$ 157,40 sem juros. [Veja mais formas de pagamento](#)



- 1 + **Compra**



Premium

Qualquer Terreno

\*O faturamento é realizado apenas para consumo, sendo vetado o faturamento para revenda.

Veja produtos com a mesma medida



Utilizamos cookies para garantir a melhor experiência em nosso site. Ao continuar navegando você concorda com a nossa política de privacidade.

Definições de cookies

Rejeitar todos

Aceitar todos os cookies

Pneu AROBUS ARO 17.5 ADR35 215/75R175 126/124K 12 Lonas

Pneu AROBUS ARO 17.5 ADR26 215/75R175 126/124K 12 Lonas

# Anexo 7

10% OFF NO PIX ou 12X SEM JUROS NO CARTÃO



**PneuStore**



O que está buscando hoje?



PneuStore — Categorias — Pneus de caminhão e ônibus — Misto — Pneu Pirelli Aro 17.5 FG01 215/75R17.5 126/124K TL 12 Lonas



**Pneu Pirelli Aro 17.5 FG01 215/75R17.5 126/124K TL 12 Lonas**

ID 9030115 Avaliações

Veículos aplicáveis

+Informações

**R\$ 1.724,90** no PIX

ou R\$ 1.916,56 em até 12x de R\$ 159,71 sem juros. [Veja mais formas de pagamento](#)

- 1 +



**Baixo Ruído**      **Premium**      **Qualquer Terreno**

\*O faturamento é realizado apenas para consumo, sendo vetado o faturamento para revenda.

## Veja produtos com a mesma medida



E  
 C  
 78 dB



E  
 C  
 73 dB

Utilizamos [cookies](#) para garantir a melhor experiência em nosso site. Ao continuar navegando você concorda com a nossa [política de privacidade](#).

Definições de cookies

Rejeitar todos

Aceitar todos os cookies

# Anexo 8

mercado livre  Assine o Mercado Livre

📍 Digite seu endereço Categorias Ofertas do dia Vender Contato Crie a sua conta Entrar

Também pode te interessar: [camara de ar](#)

Acessório para Veículos > Pneus e Acessórios > Câmaras de Ar Compartilhar

Confira o envio para o seu endereço  
Inclua seu CEP para verificar os custos e prazos de entrega precisos na busca.



Novo  
**Câmara De Ar 1000 Caminhão Ônibus 10 Aro 20**

**R\$ 198**

Ver os meios de pagamento

**Frete grátis**  
Saiba os prazos de entrega e a calcular o prazo de entrega

**Estoque disponível**  
Quantidade: 1 unidade

- 🛡️ Compra Garantida: receba esperando ou devolvemos
- 📦 Você acumula 49 pontos de Meli e está mais perto de ser Meli
- 🕒 30 dias de garantia de fábrica

Informações sobre o vendedor

🏆 MercadoLider Platinum  
É um dos melhores do site

**+1000**  
Vendas nos últimos 60 dias

Meios de pagamento

## Produtos patrocinados [Anuncie aqui](#)



**R\$ 686<sup>29</sup>** 15% OFF  
10x R\$ 68,63 sem juros  
Pneu Itaro Aro 17.5 Itr02p  
215/75r17.5 135/133j 18 Lonas



**R\$ 47<sup>90</sup>**  
12x R\$ 4,64  
**FULL**  
Camara De Ar Aro 13 E 14 De Carro: 165/70r13 Até 195/60r14



**R\$ 686<sup>29</sup>** 15% OFF  
10x R\$ 68,63 sem juros  
**10% OFF com Mercado Crédito**  
Pneu Itaro Aro 17.5 Itr02p  
215/75r17.5 135/133j 18 Lonas

## Anúncios do vendedor

- Kit 5 Calotinha Suzuki 55mm Grand
- Kit 5 Calotinha Tampa Centro De Roda

# Anexo 9

Também pode te interessar: [camara de ar](#)

[Acessório para Veículos](#) > [Pneus e Acessórios](#) > [Câmaras de Ar](#)

Compa

Confira o envio para o seu endereço  
Inclua seu CEP para verificar os custos e prazos de entrega precisos na busca.



Novo  
**Câmara De Ar 1000 Caminhão / Carga 1 Aro 20**

**R\$ 198**  
em 6x R\$ 33 sem juros  
[Ver os meios de pagamento](#)

**Frete grátis**  
[Saiba os prazos de entrega e o](#)  
[Calcular o prazo de entrega](#)

**Estoque disponível**

Quantidade: **1 unidade**

- Compra Garantida, receba esperando ou devolvemos
- 30 dias de garantia de fábrica

**Informações sobre o ver**

**MarketLeader Platinum**  
É um dos melhores do site

**+1000**  
vendas nos últimos 60 dias   
[Ver mais dados deste vendedor](#)

## Produtos patrocinados [Anuncie aqui](#)



**R\$ 686<sup>29</sup>** 15% OFF  
10x R\$ 68,63 sem juros  
Pneu Itaro Aro 17,5 ltr02p  
215/75r17.5 135/133j 18 Lonas



**R\$ 1.715<sup>99</sup>** 15% OFF  
10x R\$ 171,59 sem juros  
**10% OFF com Mercado Crédito**  
**Frete grátis**  
Pneu Speedmax Aro 22,5  
5s622 295/80r22.5 152/148...



**R\$ 47<sup>90</sup>**  
12x R\$ 4,64  
**\* FULL**  
Camara De Ar Aro 13 E 14 De  
Carro: 165/70r13 Até 195/60r14

## Anúncios do vendedor

# Anexo 10

**ENCANTE UMA Criança** Dia das Crianças com até **60% OFF** Aproveite! valido em 2023

**Submarino** busque aqui seu produto

olá, faça seu login ou cadastre-se

informe seu CEP Baixe o APP Oferta WOW Dia das Crianças Leituras em alta Cupons Cashback

compre por departamento Livros Games PC Gamer Notebooks Informática Smartphones Smart TVs Eletro

página inicial > automotivo

Favoritar Compartilhar



## Câmara De Ar Speedmax Aro 20 Premiumx 10.00-20

5 estrelas avaliação Faça a 1ª pergunta

\*Nossas vendas são realizadas apenas para consumidor final, sendo vetada a comercialização para CNPJ de revendedores. Sobre a SpeedMax A SpeedMax produz pneus para todos os tipos de veículo, com qualidade e custo que ao encontro com ...

Mais informações

cor: preto

tamanho: 10.00-20

[Conheça nossa política de troca](#)

R\$ 204,00 **8%**

**R\$ 188,48**

em 1x no cartão de crédito

Mais formas de pagamento

Calcular frete e prazo

Ok

**Comprar**

Este produto é vendido e entregue por **Itaro**. O **Submarino** garante a sua compra, do pedido à entrega.



## Tá todo mundo querendo!



Barra de Chocolate Meio Amargo 1kg - Garoto

5 estrelas sem avaliações

R\$ 62,31 **balxou**

**R\$ 61,26**

1x de R\$ 61,26 sem juros no cartão de crédito



Acampamento Fogareiro Patrulha Canina - Candide

5 estrelas sem avaliações

R\$ 39,59 **balxou**

**R\$ 38,59**

1x de R\$ 38,59 sem juros no cartão de crédito



Cama Box Baú Casal + Colchão De Molas Ensacadas - Ortobom...

5 estrelas 11 avaliações

R\$ 1699,99 **15%**

**R\$ 1.614,91**

com pix



Suporte Rack Vertical Para Até 8 HD Externo 3.5 2.5 ssd Slim

5 estrelas sem avaliações

**R\$ 96,66**

1x de R\$ 96,66 sem juros no cartão de crédito

submarino e os cookies: a gente usa cookies para personalizar anúncios e melhorar a sua experiência no site. Ao continuar navegando, você concorda com a nossa Política de Privacidade.

**continuar e fechar**





CAMINHÕES: ▾ ÔNIBUS: ▾ SERVIÇOS: ▾

Busque por peça ou modelo do veículo

Home > Caminhões > Direção e suspensão > Molas e amortecedores



GENUÍNO Código: 257955

Feixe de Mola / Traseiro para Caminhões Volvo - 257955

VER PREÇO

APLICAÇÃO FH NOVO, FM NOVO

Retirada na concessionária  
Toda peça Reman deve ser retirada na concessionária

Devolução grátis em até 7 dias

**INFORME SEU CEP**

Queremos oferecer os melhores produtos e serviços para você.

Digite o CEP  **OK**

[Não sei meu CEP](#)

[Usar minha localização atual](#)

Descrição do(a)  
Feixe de Mola / Traseiro para Cam  
Feixe De Mola, Traseiro para eus Caminhões

Filtros de óleo e de combustível VOLVO

\*\*\*\*\* Share

**FI ▶ JS**  
DE ÓLEO E COMBUSTÍVEL

Watch on Youtube

**Observações**  
Alguns itens contêm aplicabilidades específicas de acordo com a vocação do veículo. Verifique as especificações via chat online ou pelo telefone 0800 646 4644.

Preços e condições de pagamento exclusivos para vendas no E-commerce.

Condições sobre sua peça:

- Deve ser original Volvo
- Não pode apresentar rachaduras ou trincas

Formas de pagamento

Cartão de crédito

VISA

Parcela em 3x sem juros e até 10x com juros (de 2,5% ao mês a partir do 4º mês)

Boleto

BOLETO

Você tem 5 dias para realizar o pagamento.

Formas de entrega

**Receba onde quiser**

Para sua comodidade, você poderá receber os produtos em sua casa/empresa utilizando nossas transportadoras. O prazo e o custo de entrega variam de acordo com a região do cliente. Esse serviço está disponível apenas em dias úteis e em

POLÍTICA DE COOKIES E PRIVACIDADE.

Nós utilizamos cookies para estatísticas de visitas e para melhorar sua experiência de navegação em

OK

# Anexo 12

**PEÇA AGORA**

Temos tudo, você procura :)



Entre /  
Cadastre-se



CATEGORIAS



CATÁLOGOS:

VOLVO

IVECO



Detalhes do Produto

Sobre a Loja

### - Aplicação da Peça

- PARA SCANIA P94 CB 6x4 (260)-P114-P124 CA/CB 6x4 360 ANO 95/...

### - Códigos Similares

JSV0316FX

### - Especificações

- Peso : 5.71 kg
- Altura : 41 cm
- Largura : 26 cm
- Profundidade : 16 cm

• **ATENÇÃO!!!** Prezado Cliente, caso ainda tenha dúvidas de que este é o produto correto para você, ANTES DE COMPRAR nos informe o chassi do seu veículo no chat para termos certeza que esta é a peça certa. Dessa forma evitamos transtornos de trocas e devoluções.

### - Dicas

- Lado Esquerdo é o do Motorista.
- Lado Direito é o do Passageiro.

**FEIXE MOLTA TRASEIRO  
10 LAMINAS  
JSV0316FX PARA  
SCANIA P94 CB 6x4 260  
-P114-P124 CA/CB 6x4  
360 ANO 95/**

Marca: FABRINI  
PA347763

**R\$4.075,73**

Parcele em até 12x.



Clientes de SP, MG e CN



chamar no  
WhatsApp

**R\$3.871,94**

**Comprar agora**

Delivery outside Brazil:

**US\$ 946,00**

**More info**

Digite o CEP

Frete

Não sei meu CEP

• **Válido para o CNPJ\* - Consumidor Final (PJ considerada não contribuinte).** Desconto será aplicado mediante contato com um dos nossos vendedores, através do ícone do WhatsApp.

• **Desconto para clientes de SP e**

Este website utiliza cookies próprios e de terceiros a fim de personalizar o conteúdo, melhorar a experiência do usuário, fornecer funções de mídias sociais e analisar o tráfego. Para continuar navegando você deve concordar com nossa Política de Privacidade

Concordo e aceito todos os Cookies

# Anexo 13

Confira o envio para o seu endereço  
Inclua seu CEP para verificar os custos e prazos de entrega precisos na busca.

**Incluir CEP** [Mais tarde](#)



Novo

### Feixe Mola Traseiro Laminas Mb Camini 2640 2641 264

**R\$ 7.997<sup>95</sup>**  
em 12x R\$ 768<sup>74</sup>

Ver os meios de pagamento

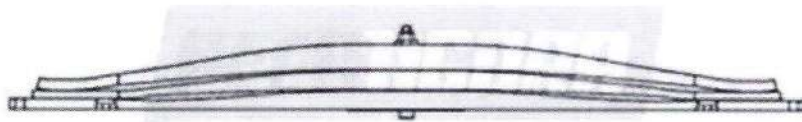

Frete grátis  
Saiba os prazos de entrega e a  
Calcular o prazo de entrega

Devolução grátis  
Você tem 30 dias a partir da data  
Saber mais

Estoque disponível

Quantidade: 1 unidade

**Comprar agora**

Adicionar ao carrinho

### Produtos patrocinados [Anuncie aqui](#)



**R\$ 3.067<sup>24</sup>** 10% OFF  
12x R\$ 255,60 sem juros  
Frete grátis  
Pro Kit Eibach Molas  
Esportivas Bmw X1 Xdrive 25...



**R\$ 3.067**  
12x R\$ 294,79  
Frete grátis  
Pro Kit Eibach Molas  
Esportivas Bmw X1 Xdrive 25...



**R\$ 3.068<sup>07</sup>** 5% OFF  
12x R\$ 255,67 sem juros  
Frete grátis  
Pro Kit Eibach Molas  
Esportivas Bmw X1 Xdrive 25...

- Compra Garantida, recebe esperando ou devolvemos
- Você acumula 1989 pontos está mais perto de ser Meli

### Informações sobre o vendedor

MercadoLíder Platinum  
5 umops memores top site

**+1000**  
Vendas nos últimos 60 dias Frete com atendimento

Ver mais dados deste vendedor

### Anúncios do vendedor

Bebedouro de água Frisbel 25 litros

Bebedouro de água Frisbel 25 litros

Ver mais dados deste vendedor

Devolução grátis

Ver mais dados deste vendedor

## Anexo 14

Quem Somos Informações ▾ Blog Contato Acessar Conta



SOU REVENDE



Busque por peças...



(11) 2141-4200

(11) 97336-2106

NEW HOLLAND

MICHIGAN/CLARK

VOLVO

CASE

HYUNDAI

KOYO

+ MARCAS

INÍCIO ▶ OUTRAS



### Motor de partida - 228000500

OUTRAS

R\$3.768,41



MOTOR DE PARTIDA

Estoque: Disponível

Fabricante: IMPORTADO



COMPRAR

[Clique aqui para ver o mesmo produto de outras marcas](#)

#### Descrição do Produto

##### MOTOR DE PARTIDA

Não encontrou o que precisa, necessita de mais unidades ou achou preço melhor? Entre em contato para que possamos ajudá-lo! Somos distribuidores de peças para tratores, temos valores e condições de faturamento especiais para revendedores e fornecedores de peças.

Para não ficar com sua máquina parada e evitar outros transtornos, certifique-se de estar comprando o produto e a quantidade que precisa: compare o código da peça, aplicação catálogo técnico, fotos e medidas. Se estiver na dúvida, entre em contato com nossos especialistas para receber auxílio.

Todos nossos produtos são novos e inspecionados antes do envio, acompanham nota fiscal e garantia legal de 90 dias contra defeitos de fabricação. Nosso envio é "full", ou seja, normalmente é expedido no mesmo dia da confirmação do pagamento.

Imagens meramente ilustrativas, podem ocorrer pequenas variações.

Quem visitou este, visitou também:

**PEÇA AGORA**

Temos tudo, pode procurar :)



Entre /  
Cadastre-se



CATEGORIAS



CATÁLOGOS:

**VOLVO**

**IVECO**

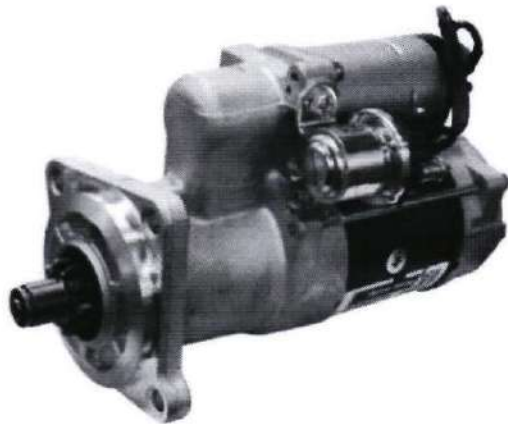

**MOTOR PARTIDA 29MT**  
12V VW 8150OD  
9150OD 8120OD  
**MOTOR MWM X12 4 CIL**  
7100 8120 13180 15180  
17180 17210

Marca: BORG  
PA336570

**R\$4.029,52**

Parcele em até 12x.



Clientes de SP, MG e CN



R\$3.828,04

**Comprar agora**

Delivery outside Brazil:

US\$ 921,00

**More info**

Digite o CEP

Frete

Não sei meu CEP

Detalhes do Produto

Sobre a Loja

**- Aplicação da Peça**

- AGRALE ONIBUS W8 W9 V8 AGRALE CAMINHOES 6000 8500 9200 ANO 2008 DIANTE VW VOLKSWAGEN 8150OD 9150OD 8120OD ( MOTOR MWM X12 4 CILINDROS ) 7100 8120 13180 15180 17180 17210 13180 15180 17180 (MOTOR MWM X10 4 E 6 CILINDROS MECANICO )

**- Códigos Similares**

8200326M



**- Especificações**

- Peso : 2,5 kg
- Altura : 12 cm
- Largura : 15 cm
- Profundidade : 25 cm

• ATENÇÃO!!! Prezados Clientes, caso ainda tenha dúvidas de que este é o produto

**Válido para o CNPJ\* - Consumidor Final (PJ considerada não contribuinte).** Desconto será aplicado mediante contato com um dos nossos vendedores, através do ícone do WhatsApp.

**Desconto para clientes de SP e**

Este website utiliza cookies próprios e de terceiros a fim de personalizar o conteúdo, melhorar a experiência do usuário, fornecer funções de mídias sociais e analisar o tráfego. Para continuar navegando você deve concordar com nossa Política de Privacidade

Concordo e aceito todos os Cookies

# Anexo 16

    Assine o 

 Digite seu endereço  Categorias  Ofertas do dia  Vender  Contato  Crie a sua conta  Entre

Acessórios para Veículos > Peças de Carros e Caminhonetes > Outros Compa

Confira o envio para o seu endereço  
Inclua seu CEP para verificar os custos e prazos de entrega precisos na busca.

[Incluir CEP](#) [Mais tarde](#)

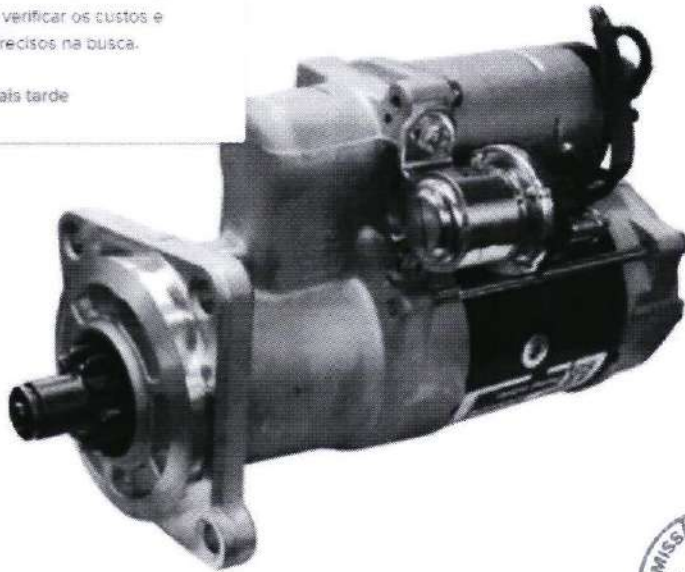

Novo  
**Motor Partida 29mt  
8150od 9150od 812  
Motor Mwm X12**

**R\$ 4.647<sup>53</sup>**

12x R\$ 446<sup>71</sup>

**VISA**   
Mais informações

**Frete grátis**

Sarba os prazos de entrega e a  
Calcular o prazo de entrega



Vendido por PEÇAAGORA AUT  
MercadoLider +5mil vendas

**Estoque disponível**

Quantidade: **1 unidade** ▾ (3)

**Comprar**

**Adicionar ao ca**

-  Compra Garantida, recebe esperando ou devolvemos
-  Você acumula 1161 pontos e está mais perto de ser Me!

**Informações sobre o ver**

 **MercadoLider Gold**  
É um dos melhores do site

**+5mil**

vendas concluídas Pre

[Ver mais dados deste vendido](#)

## Produtos patrocinados [Anuncie aqui](#)



**R\$ 2.499<sup>90</sup>**

10x R\$ 249,99 sem juros

**Frete grátis**

Geladeira Portatil Para  
Caminhão 31 Litros Resfriar...



**R\$ 299<sup>95</sup>**

12x R\$ 29,08

**Frete grátis**

Radiador Spacefax 2006  
2007 2008 2009 2010 2011...



**R\$ 319<sup>98</sup>**

10x R\$ 32 sem juros

**Frete grátis**

Radiador Ford Courier 1.6 C/s  
Ar Zetec Rocam 2000 Ate...

## Anúncios do vendedor



Triângulo Segurança Plástico Moldura  
Contum Automotivo

**R\$ 39<sup>41</sup>**



Bebedouro de água Frisbel 25 litros  
coluna 25L aço inoxidável 110V

**R\$ 2.499**

**PIRELLA** Temos tudo, pode procurar :)

🔍 [Entre / Cadastre-se](#)

CATEGORIAS



CATÁLOGOS:

[VOLVO](#)

[IVECO](#)



**CUBO RODA TRASEIRO  
6 FUROS AGRALE  
VOLARE A6 A8 W8 W9  
2002 A 2007**  
Marca CERCENA  
PA241585

**R\$1.632,90**

Parcela em até 12x.



📍 Clientes de SP, MG e CNPJ\*

**R\$1.551,26**



**Comprar agora**

📦 Delivery outside Brazil:

**US\$ 379,00**

**More info**

🔍 Digite o CEP

**Frete**

Não sei meu CEP

📌 **Válido para o CNPJ\*** - Consumidor Final (PJ considerada não contribuinte). Desconto será aplicado mediante contato com um dos nossos vendedores, através do ícone do WhatsApp.

📌 **Desconto para clientes de SP e MG** será aplicado mediante contato com um dos nossos vendedores, através do ícone do WhatsApp.

[Detalhes do Produto](#)

[Sobre a Loja](#)

**- Aplicação da Peça**

- AGRALE VOLARE A6 A8 W8 W9 2002 A 2007

**- Especificações**

- Peso : 20 kg
- Altura : 30 cm
- Largura : 30 cm
- Profundidade : 50 cm

• **ATENÇÃO!!!** Prezado Cliente, caso ainda tenha dúvidas de que este é o produto correto para você, ANTES DE COMPRAR nos informe o chassi do seu veículo no chat para termos certeza que esta é a peça certa. Dessa forma evitamos transtornos de trocas e devoluções.

**- Dicas**

- Lado Esquerdo é o do Motorista
- Lado Direito é o do Passageiro

Este website utiliza cookies próprios e de terceiros a fim de personalizar o conteúdo, melhorar a experiência do usuário, fornecer funções de mídias sociais e analisar o tráfego. Para continuar navegando você deve concordar com nossa [Política de Privacidade](#)

Concordo e aceito todos os Cookies

# Anexo 18

 Confira o envio para o seu endereço  
 Inclua seu CEP para verificar os custos e prazos de entrega precisos na busca.



Novo  
**Cubo Roda Traseira  
Volare W9 2008.... 1  
Merito**

**R\$ 1.421<sup>15</sup>**

Pague parcelado  
**VISA**  

Frete grátis  
 Saiba os prazos de entrega e a  
 Calcular o prazo de entrega

Disponível 1 dia após sua compra

Quantidade: 1 unidade 

 Compra Garantida, receba  
 esperando ou devolvemos

## Produtos patrocinados [Anuncie aqui](#)



**R\$ 179<sup>18</sup>** 38% OFF

12x R\$ 17,42

Frete grátis 

Cubo Roda Traseira Bros 125  
150 / 160 Cif 230 Metallic



**R\$ 339<sup>83</sup>** 22% OFF

10x R\$ 33,98 sem juros

Frete grátis

Cubo De Roda Dianteiro  
Chevrolet S10 4x4 C/abs 199...



**R\$ 265**

8x R\$ 33,12 sem juros

Frete grátis

Cubo Roda Traseira Original  
Honda Hamp Bros 150 03-15

Informações sobre o vendedor

 MercadoLider Gold  
É um dos melhores do site

**+1000**  
Vendas nos últimos 60 dias 

[Ver mais dados deste vendedor](#)

## Anúncios do vendedor

 Bebedouro de água Frisbel 25 litros

 Bebedouro de água Begel Stille Master



# Anexo 19

**mercado livre**

[Categorias](#) [Ofertas do dia](#) [Vender](#) [Contato](#) [Crie a sua conta](#) [Entre](#)

[Acessórios para Veículos](#) > [Peças de Carros e Caminhonetes](#) > [Outros](#) [Compa](#)

Confira o envio para o seu endereço  
Inclua seu CEP para verificar os custos e prazos de entrega precisos na busca.

[Mais tarde](#)



Novo  
**Cubo De Roda Tras  
Abs Agrale Volare V**

**R\$ 2.228<sup>01</sup>**

Pague parcelado



Frete grátis

Seja os prazos de entrega e a  
Calcular o prazo de entrega

Estoque disponível

Quantidade: **1 unidade**

**Compra Garantida**, recebe esperando ou devolvemos

Você acumula 557 pontos - este mais perto de ser Meli

Informações sobre o vendedor

**Marketplace Platinum**  
É um dos melhores do site

**+1000**

Vendas nos últimos 90 dias

[Ver mais dados deste vendedor](#)

Meios de pagamento

Até 12x sem cartão de crédito



Cartões de crédito

Pague em até 12x!

## Produtos patrocinados [Anuncie aqui](#)



**R\$ 690**

12x R\$ 66,90

Frete grátis

Pickup Comfort Jumelo De Conforto Mitsubishi L200...



**R\$ 194<sup>16</sup>**

6x R\$ 32,36 sem juros

Frete grátis

Kit Mecaneta Externa Ignição Porta Malas Gol 2 Porta G2...



**R\$ 695**

12x R\$ 67,38

Frete grátis

Pickup Comfort Jumelo Conforto Chevrolet S10 2012...

## Anúncios do vendedor

Bebedouro de água Begei 5litros 20L

Bebedouro de água Frisbel 25 litros

FRETE GRÁTIS A PARTIR DE R\$ 150,00!



O que está buscando?

Marcas ▾ Veículos ▾ Modelos ▾ Anos ▾



- Início
- Catálogo
- Entrar em contato
- Linha Leve
- Linha Pesada
- Moto
- Rastreamento De Produtos
- Quem Somos
- Depoimentos

Página inicial > Todos os produtos > Filtro Desumidificador



Passa o mouse sobre a foto para ampliar

### Estimar frete

País: **Brasil** Estado: **Acre** CEP:

**Estimativa**

### Descrição

Aproveite Filtro Desumidificador, nossas peças são cuidadosamente selecionadas, garantindo a confiabilidade, desempenho e durabilidade que seu carro merece. Não importa a marca, modelo ou ano do seu veículo, temos a peça certa para você.

## Filtro Desumidificador

Frete Grátis

PRÉ-BLACK FRIDAY QUEIMA DE ESTOQUE

**R\$ 221,66**

Preço: Em até 12x de R\$ 22,46

Até 5% OFF no PIX

- Devolução grátis. Até 7 dias a partir do recebimento
- Compra Garantida. Saia satisfeito ou devolvemos o dinheiro
- Mais vendido entre os produtos da coleção.

**Comprar agora**

Adicionar ao carrinho

Parcele suas compras nas melhores bandeiras



# Anexo 21

Também pode te interessar: gas para ar condicionado automotivo - higienizador de ar condicionado  
Acessório para Veículos > Peças de Carros e Caminhonetes > Climatização > Ar Condicionado > Filtro Desidratador

Confira o envio para o seu endereço  
Inclua seu CEP para verificar os custos e prazos de entrega precisos na busca.  
**Incluir CEP** Mais tarde



Novo  
**Filtro Desumidificac  
Vw Tecfil Dsf0204**

**R\$ 173<sup>90</sup>**

Pague parcelado sem juros  
**VISA**

**Frete grátis**  
Saiba os prazos de entrega e a  
Calcular o prazo de entrega

**Estoque disponível**  
Quantidade: **1 unidade** ▾ 12

**Comprar**  
Adicionar ao ca

- Compra Garantida, recebe esperando ou devolvemos
- 3 meses de garantia de fabricante

Informações sobre o ver

**+50**  
Vendas concluídas Pre  
Ver mais dados deste vendido

## Produtos patrocinados Anuncie aqui



**R\$ 177<sup>66</sup>**  
6x R\$ 29,61 sem juros  
Frete grátis  
Filtro De Ar Motor Wl-206  
Wega



**R\$ 181<sup>57</sup>**  
6x R\$ 30,26 sem juros  
Frete grátis  
Filtro De Ar Fap9066 Wega







**R\$ 171<sup>03</sup>**  
6x R\$ 28,50 sem juros  
Frete grátis  
Filtro De Ar Jfa5141 Wega

## Anúncios do vendedor

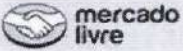
- Cola Silicone Preto Alta Temperatura
- Kit C/2 Lubrax 85w140 GI-5 Mineral GI5

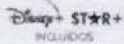
## Anexo 22

    Assine o 

 Digite seu endereço [Categorias](#) [Ofertas do dia](#) [Vender](#) [Contato](#) [Crie a sua conta](#) [Entrar](#)

Também pode te interessar: intake - filtro esportivo - miltec 1 - filtro de ar - filtro ar condicionado

[Acessório para Veículos](#) > [Peças de Carros e Caminhonetes](#) > [Filtros](#) > [Filtros de Ar](#) Compa

Confira o envio para o seu endereço

Inclua seu CEP para verificar os custos e prazos de entrega precisos na busca.

Incluir CEP

Mais tarde



Novo | 2 vendidos

**Filtro De Ar - Ars98.  
Ford Cargo Caminh  
2000**

**R\$ 163<sup>78</sup>**

Pague parcelado

**VISA**  

Frete grátis

Saiba os prazos de entrega e a  
Calcular o prazo de entrega

Estoque disponível

Quantidade: 1 unidade  (1)

**Comprar**

Adicionar ao ca

 **Compra Garantida**, receba  
esperando ou devolvemos

Informações sobre o ver

 **MercadoLider Platinum**  
É um dos melhores do site

**+10mil**

Vendas concluídas Pre

Ver mais dados deste vendido

Produtos patrocinados [Anuncie aqui](#)



**R\$ 163<sup>20</sup>**

12x R\$ 15,86

Frete grátis

Filtro De Ar Mann Troler 3.2  
2015 2016 2017 2018 2019...

WEGA



**R\$ 162<sup>95</sup>**

6x R\$ 27,16 sem juros

Frete grátis

Filtro De Ar Do Motor Wega  
Fap9066



**R\$ 163<sup>40</sup>**

12x R\$ 15,88

Frete grátis

Filtro De Ar F-250 V6 99.../  
Ca283

Anúncios do vendedor

Emblema Da Grade Ford Cargo De

Borracha Da Tampa Do Filtro Ar Mb

Usamos cookies para melhorar sua experiência no Mercado Livre. Consulte mais informações na nossa [Central de privacidade](#).

[Aceitar cookies](#)

[Configurar cookies](#)



Busque por peças...

(11) 2141-4200

(11) 97336-2106

[NEW HOLLAND](#)
[MICHIGAN/CLARK](#)
[VOLVO](#)
[CASE](#)
[HYUNDAI](#)
[KOYO](#)
[+ MARCAS](#)

INÍCIO » TECFIL

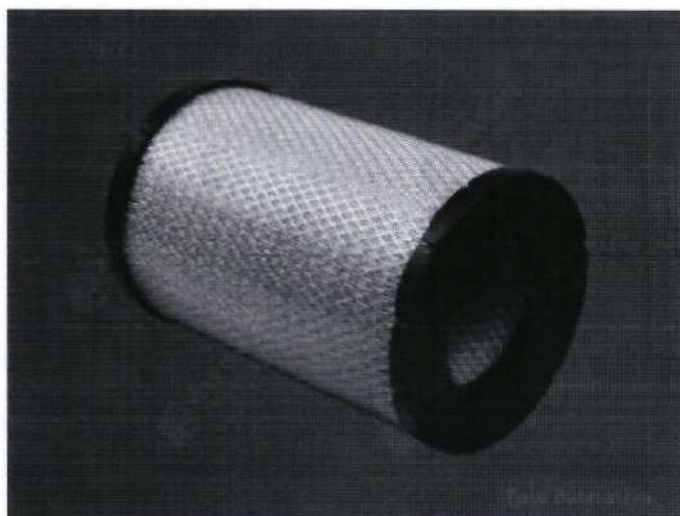

### Filtro de ar - ARS9839

TECFIL

R\$163,80



FILTRO DE AR

Estoque: Disponível

Fabricante: DONALDSON

**COMPRAR**

[Clique aqui para ver o mesmo produto de outras marcas](#)

Descrição do Produto

**FILTRO DE AR**

Não encontrou o que precisa, necessita de mais unidades ou achou preço melhor? Entre em contato para que possamos ajudá-lo! Somos distribuidores de peças para tratores, temos valores e condições de faturamento especiais para revendedores e fornecedores de peças.

Para não ficar com sua máquina parada e evitar outros transtornos, certifique-se de estar comprando o produto e a quantidade que precisa: compare o código da peça, aplicação catálogo técnico, fotos e medidas. Se estiver na dúvida, entre em contato com nossos especialistas para receber auxílio.

Todos nossos produtos são novos e inspecionados antes do envio, acompanham nota fiscal e garantia legal de 90 dias contra defeitos de fabricação. Nosso envio é "full", ou seja, normalmente é expedido no mesmo dia da confirmação do pagamento.

Imagens meramente ilustrativas, podem ocorrer pequenas variações.

Quem visitou este, visitou também:

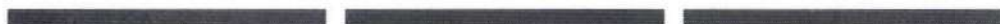

# Anexo 24

extra.com.br

[Compre por departamentos](#) [Hiper Feirão](#) [Mercado](#) [Baixe o APP](#) [Smartphones](#) [Eletrodomésticos](#) [TV e Vídeo](#) [Venda seus Prod](#)

Extra.com.br > Automotiva > Filtros > Filtro de Ar



★★★★★ [\(1 avaliação\)](#)

## Filtro de Ar Tecfil - ARS9839

(Cód. Item 1550331000) Outros produtos [Tec Fil](#)

Vendido e entregue por [AGROMASTER](#)

**R\$ 136,90**

ou em até 11x de R\$ 13,69 com juros (1,62% a.m)

[Ver mais opções de pagamento >](#)

[Calcule o frete e prazo de entrega](#)

### Descrição do produto

Filtro de Ar Motor Tecfil Cód.. ARS9839 -

#### Características:

Condição do item : Novo

É kit : Sim

Forma do filtro : Cilíndrico

Marca : Tecfil

Material : Papel

Modelo : Ar Radial Seal

MPN : ARS9839\_Asr839

Número de peça : ARS9839\_Asr839

#### Características Gerais do Produto:

#### Acompanha o produto:

- 1 - Filtro de Ar Tecfil - ARS9839

#### Garantia:

- Fábrica



[Denunciar produto](#)





### Avaliações de Clientes

Ainda não há avaliações sobre este produto.

### Tire suas dúvidas sobre o produto

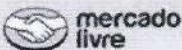
Ainda não há perguntas sobre este produto.

## Anexo 25

    Assine o 

[Categorias](#) [Ofertas do dia](#) [Vender](#) [Contato](#) [Crie a sua conta](#) [Entrar](#)

Você também pode gostar: regulador de voltagem - alternador gol - alternador fusca - alternador gol g5

[Acessórios para Veículos](#) > [Peças de Carros e Caminhonetes](#) > [Ignição](#) > [Alternadores e Peças](#) > [Alternadores](#) Compa

Confira o envio para o seu endereço

Inclua seu CEP para verificar os custos e prazos de entrega precisos na busca.

Incluir CEP

Mais tarde



Novo | 1 vendido

**Alternador Micro Ô Volare W8 V8 24v 1 Original**

**R\$ 2.299**

Pague parcelado

**VISA**  



Frete grátis

Saiba os prazos de entrega e a calcular o prazo de entrega

Último disponível!

**Comprar agora**

Adicionar ao carrinho

-  Compra Garantida, recebe esperando ou devolvemos
-  Você acumula 574 pontos - este mais perto de ser Mell
-  3 meses de garantia de fábrica

### Produtos patrocinados [Anuncie aqui](#)



**R\$ 2.009**

10x R\$ 200,90 sem juros

Frete grátis

Alternador L200 Sport 2.5 2005 2006 2007 Original...



**R\$ 2.009**

10x R\$ 200,90 sem juros

Frete grátis

Pajero Sport 2.5 1998 1999 2000 2001 2002 Original...



**R\$ 2.009**

10x R\$ 200,90 sem juros

Frete grátis

Alternador L200 Savana 2.5 2011 2012 2013 Original Bosch

### Informações sobre o vendedor

**+100**

Vendas nos últimos 90 dias



Presta bom atendimento

Ver mais dados deste vendedor

### Anúncios do vendedor







Alternador Ônibus Volare Agrale V8

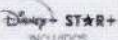

Alternador Mercedes Sem Polia

## Anexo 26

    Assine o 

 Digite seu endereço [Categorias](#) [Ofertas do dia](#) [Vender](#) [Contato](#) [Crie a sua conta](#) [Entrar](#)

Você também pode gostar: regulador de voltagem - alternador fusca - alternador gol - alternador gol g5

[Acessório para Veículos](#) [Peças de Carros e Caminhonetes](#) [Ignição](#) [Alternadores e Peças](#) [Alternadores](#) [Comprar](#)

Confira o envio para o seu endereço

Inclua seu CEP para verificar os custos e prazos de entrega precisos na busca.

Incluir CEP

Mais tarde





Novo

**Alternador Bosch- 7 Volare**

**R\$ 2.250**

Pague parcelado

**VISA**  

Frete grátis

Saiba os prazos de entrega e a calcular o prazo de entrega

Vendido por RTAUTOPECASDE +5 vendas

Último disponível!!

Comprar agora

Adicionar ao carrinho

 Compra Garantida, recebemos o produto ou devolvemos

Produtos patrocinados [Anuncie aqui](#)



**R\$ 1.050**

10x R\$ 105 sem juros

Frete grátis **FULL**

Alternador Com Bomba Vacuo L200 Gl Glc Hpe Sport 2.5...



**R\$ 890** <sup>10</sup> 10% OFF

10x R\$ 89,01 sem juros

Frete grátis **FULL**

Alternador Chery Tiggo Cielo B11-3701110bb Plug 3 Pinos

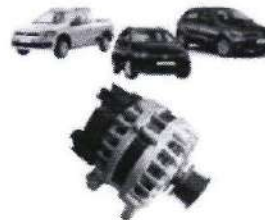

**R\$ 909** <sup>88</sup> 8% OFF

10x R\$ 90,99 sem juros

Frete grátis

Alternador Gol G5 Saveiro Voyage Fox Golf Cross 90a...

Informações sobre o vendedor

+5

Vendas nos últimos 365 dias [Ver perfil](#)



[Ver mais dados deste vendedor](#)



Anúncios do vendedor

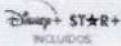

## Anexo 27

 **mercado livre**    **Assine o me**

 Digite seu endereço [Categorias](#) [Ofertas do dia](#) [Vender](#) [Contato](#) [Crie a sua conta](#) [Entrar](#)

Você também pode gostar: regulador de voltagem - alternador gol - alternador fusca - alternador gol g5

[Acessório para Veículos](#) > [Peças de Carros e Caminhonetes](#) > [Ignição](#) > [Alternadores e Peças](#) > [Alternadores](#) Compa

Confira o envio para o seu endereço

Inclua seu CEP para verificar os custos e prazos de entrega precisos na busca.

Incluir CEP

Mais tarde



Novo | 1 vendido

**Alternador Micro Ô Volare W8 V8 24v 1 Original**

**R\$ 2.299**

Pague parcelado





Frete grátis

Saiba os prazos de entrega e a calcular o prazo de entrega

**Último disponível!**

**Comprar agora**

**Adicionar ao carrinho**

-  **Compra Garantida**, recebe esperando ou devolvemos
-  **Você acumula 574 pontos** - está mais perto de ser **Meli**
-  **3 meses de garantia de fábrica**

### Produtos patrocinados [Anuncie aqui](#)



**R\$ 2.009**

10x R\$ 200,90 sem juros

Frete grátis

Alternador L200 Sport 2.5 2005 2006 2007 Original...



**R\$ 2.009**

10x R\$ 200,90 sem juros

Frete grátis

Pajero Sport 2.5 1998 1999 2000 2001 2002 Original...



**R\$ 2.009**

10x R\$ 200,90 sem juros

Frete grátis

Alternador L200 Savana 2.5 2011 2012 2013 Original Bosch

### Informações sobre o vendedor

**+100**

Vendas nos últimos 60 dias



Presta bom atendimento

[Ver mais dados deste vendedor](#)

### Anúncios do vendedor



Alternador Ônibus Volare Agrale V8



Alternador Mercedes Sem Polia

Anexo 28



C

C

ATENDIMENTO ☎ +55 (45) 3284-1818   Sobre Nós   ✉ contato@sorasa.com.br
 VISITAR SITE INSTITUCIONAL





Procurar no site... 🔍

Olá!   
 Minha Conta ▼



MENU

  
Motor

  
Cambio

  
Diferencial /  
Direção

  
Freio

  
Cabine

  
Suspensão

  
Escapamento /  
Tanque



  
Elétrica

  
Acessórios

  
Lanterna

🏠 > Unidade Injetora "MWM"X15" "INT"VL" 4400/Vm 48/72l 12Euro 5









### Unidade Injetora "MWM"X15" "INT"VL" 4400/Vm 48/72l 12Euro 5

Código: 7002581C1

**R\$2.251,15**

 ou **R\$2.026,04** no PIX ou boleto (10% de desconto)

 Em 12x de R\$187,60 sem juros [Ver Parcelas](#)

Receber aviso de novos preços

- 1 +

Comprar

♥ Add aos Favoritos
🔄 Comparar Produto
✉
f
🐦

 **Calcular Frete**

Calcular

**Descrição**

UNIDADE Injetora "MWM"X15" "INT"VL" 4400/Vm 4,8/7,2l 12...Euro 5



**Comentários**

Seja o primeiro a avaliar este produto



Entrega  
Enviamos para todo o  
Brasil



Troca de Produtos  
Fale conosco



Até 12x nos cartões  
Parcela suas compras



Boleto  
Compras no boleto



Precisa de ajuda?

Newsletter

# Anexo 30

pegue seu cupom **ANIVERSÁRIO** Magalu retire na loja

Nossas lojas Tenha sua loja Regulamentos Acessibilidade Segurança & Privacidade Atendimento Compre pelo tel: 0800 773 3838 Meus

magalu Busca no Magalu Bem-vindo -) Entre ou cadastre-se Ver ofertas para minha região

Todos os departamentos Ofertas do Dia Celulares Móveis

Descubra as ofertas mais próximas de você!  
Compartilhe sua localização para receber os melhores valores de frete, entregas mais rápidas e muito mais.

## Unidade Injetora "MWM"X15" "INT"VL" 4400/Vm 4.L. Cadastrar CEP

Código dhk14b055d | Ver descrição completa | Internacional



★★★★★ Avaliar produto

Vendido por **Sorasa Truck Center**

Entregue por **magalu**

O Magalu garante a sua compra, do pedido à entrega. Saiba

**R\$ 2.588,82** no Pix

ou R\$ 2.588,82 em 10x de R\$ 258,88 sem juros

Cartão de crédito sem juros

R\$ 2.51 10xR\$ 21

**COMPRAR AGORA**

**ADICIONAR À SACOLA**

Calcular frete e prazo

### Informações da Loja



**Sorasa Truck Center**

Lojista parceiro Magalu

3.7

Ver mais informações da loja >



#### Magalu Garante

a sua compra, do pedido à entrega.



#### Devolução Gratuita

em até 7 dias depois de receber o produto.

### Seleção especial do Magalu pra você

Petrocições



Sensor Temperat. Cabeçote Motor (cht) Fusion De 2013 Diante



Kit 2 Caixas Organizadoras 56 Litros C/ Tampa e Trava Preta 25793PM Arqplast

★★★★ 294



Caixa Organizadora Container 56 Litros C/ Tampa e Trava Preta 25793PM Arqplast

★★★★ 169

# Anexo 31



Sorry, we have detected unusual traffic from your network.

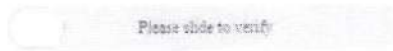

[Click to feedback >](#)

# Anexo 32

AliExpress™  
Найдите лучшее. Здесь и сейчас!

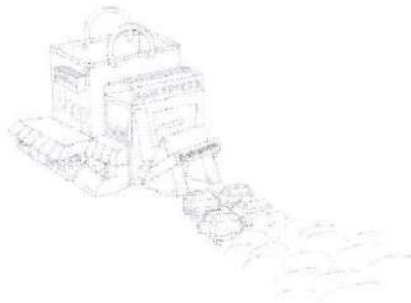

Sorry, we have detected unusual traffic from your network.

Please click [here](#) to verify.





[Click to feedback >](#)

Anexo 33



**Futura Caminhões**  Caminhões Ônibus

Busque por produtos

Central de Atendimento  Entrar ou Cadastrar 

Páginas Peças Lubrificantes Pneus Ofertas Quem somos Loja física

[Início](#) > [Peças](#)

Compartilhe:        

## Sensor de Pressão do Tubo Distribuição Original Vw

Frete Grátis

Código: 2R0130758

★★★★★

de R\$ 1.358,00

por **R\$ 1.174,00**



até **5x de R\$ 234,80** sem juros  
Ver todas formas de pagamento



**R\$ 1.091,82** a vista  
Economize: **R\$ 82,18**



1

**Comprar agora**

Disponibilidade: **Imediata**  
Aproveite! Restam apenas **2** unidades

Orçamento via Whatsapp 

 Calcule o frete CEP

## Descrição

### Compatível com:

Constellation: 17250 24250 E 19320 25320 E 19370 25370 26370 E 17320 24320 E  
Constellation Euro V: 9330 19360 19390 19420 25330 25360 25390 25420 26330 T 26360 T 26390 T 26420 T Adv 17330 24330 Advantech 31330 31390  
Advantech 31390 17330 24330 17330 24330 30330 31330 31390 32360  
Delivery: 8150 E Plus 9150 E (Cummins)  
Delivery Euro V: 5-50 8160 9160 10160 Advantech 5150 8160 9160 10160  
Micro Ônibus: (R) 8150 EOD 9150 EOD  
Micro Ônibus Euro V: 5150 OD 8160 9160 OD Euro V  
Novo Delivery Euro V: 9170 11180 9170 11180 13180  
Ônibus Motor Traseiro: 17260 EOT 18320 EOT  
Ônibus Motor Traseiro Euro V: 18330 OT Euro V  
Worker: 17250 E 23250 24250 E 8150 E 9150 E (Cummins)

Código original: 2R0130758

Garantia de Fábrica: 12 Meses

- Qualquer dúvida sobre compatibilidade, favor informar o número do chassis no campo de Comentários ou Whats-App;
- Produtos Originais com Nota Fiscal;
- Todas as perguntas serão respondidas em horário comercial;
- Pedidos realizados até às 11h da manhã de segunda a sexta-feira serão despachados no mesmo dia. Após este horário somente no dia seguinte.

Utilizamos cookies para que você tenha a melhor experiência em nosso site. Para saber mais acesse nossa página de **Política de Privacidade**

Entendi





Confira o envio para o seu endereço  
 Inclua seu CEP para verificar os custos e prazos de entrega precisos na busca.  
 Incluir CEP Mais tarde



Novo  
**Sensor De Pressao Distribuidor - 02810 Bosch**

**R\$ 876**

Pague parcelado sem juros  
**VISA**

Frete grátis  
 Saiba os prazos de entrega e a Calcular o prazo de entrega

Estoque disponível  
 Quantidade: 1 unidade

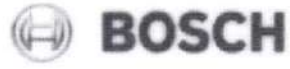

**Comprar**  
 Adicionar ao ca

Produtos patrocinados Anuncie aqui



**R\$ 854**<sup>10</sup> 10% OFF  
 10x R\$ 85,41 sem juros  
 Frete grátis **FULL**  
 Sensor Ângulo Direção Sw4  
 Toyota Hilux 2006 2015...



**R\$ 890**  
 10x R\$ 89 sem juros  
 Frete grátis **FULL**  
 Sensor Ângulo Direção Sw4  
 Toyota Hilux 2006 2015...



**R\$ 206**  
 6x R\$ 34,33 sem juros  
 Frete grátis **FULL**  
 Sensor Fase Grand Vitara  
 Jimny Swift 3322063j00

Compra Garantida, receba esperando ou devolvemos

Informações sobre o ver

MercadoLider Platinum  
 É um dos melhores do site

**+10mil**  
 Vendas concluídas Pre  
 Ver mais dados deste vendedor

Anúncios do vendedor





Sensor De Fase Ranger Troller T4 3.0  
 16v 2005 2006.. 73192  
**R\$ 182**

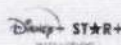

Velas Aquecedoras Ssangyong Actyon  
 2008 A 2012 Kyrón 4 Peças  
**R\$ 354**

# Anexo 36

mercado livre    Assine o 

 Digite seu endereço [Categorias](#) [Ofertas do dia](#) [Vender](#) [Contato](#) [Crie a sua conta](#) [Entre](#)

[Acessórios para Veículos](#) > [Peças de Carros e Caminhonetes](#) > [Injeção](#) > [Regulador de Pressão](#) [Compa](#)

Confira o envio para o seu endereço  
Inclua seu CEP para verificar os custos e prazos de entrega precisos na busca.

[Incluir CEP](#) [Mais tarde](#)



Novo

**Sensor Pressao Tub  
Volvo S60 Xc60 2.0  
31305139**

**R\$ 1.199**

Pague parcelado  
**VISA** 

Frete grátis  
Saiba os prazos de entrega e a  
Calcular o prazo de entrega

Vendido por VCAPELIMCERON  
+500 vendas

Estoque disponível

Quantidade: 1 unidade 

[Comprar](#)

[Adicionar ao ca](#)

 Compra Garantida, recebe  
esperando ou devolvemos

Informações sobre o ver

**+500**  
vendas concluídas Pre  
[Ver mais dados deste vendido](#)

## Produtos patrocinados [Anuncie aqui](#)



**R\$ 187<sup>87</sup>** 10% OFF  
12x R\$ 18,26  
Frete grátis **FULL**  
Válvula Regulador Pressão  
Moderna Tipo Wabco...



**R\$ 216<sup>87</sup>**  
7x R\$ 30,98 sem juros  
Frete grátis  
Sensor Flauta Hilux 2.5 3.0  
Diesel 3 Pinos 05/12 89458-...



**R\$ 263<sup>09</sup>** 8% OFF  
8x R\$ 32,89 sem juros  
Frete grátis **FULL**  
Sensor De Pressão Da Flauta  
Rail - 0281002909 - Ducato...

## Anúncios do vendedor

 Par Amortecedor Capô Para Land  
Rover Freelander 2 Lr001773  
**R\$ 224<sup>99</sup>** 10% OFF

 Par Bucha Estabilizadora Dianteira Para  
Bmw 320i 325i 335i  
**R\$ 94<sup>09</sup>**

# Anexo 37

MINHA CONTA    MEUS PEDIDOS    ORÇAMENTO: (11) 2589-5856    (11) 99192-9223

**TUTTO**  
ONLINE

Digite Aqui

CARRINHO VAZIO

Não encontrou o que procura? Consulte-nos pelo telefone (11) 2589-5856

CATEGORIAS    VOLKSWAGEN    FORD    CLÁSSICOS

PARCELAMOS EM ATÉ 12X    ENTREGAMOS EM TODO O BRASIL    ATÉ 3X SEM JUROS

Home > Tuttonline > Motor



SENSOR TEMPERATURA MWM X12 - IMPORTADO - Sensor Temperatura Mwm X12 - Importado

(CÓD 0281002420)

**R\$ 399,03**

OU ATÉ 3X SEM JUROS

**COMPRAR**

CALCULE FRETE E PRAZO

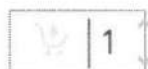

## OPÇÕES DE PAGAMENTO

### CARTÃO DE CRÉDITO

VISA    Visa

Nº DE PARCELAS

VALOR DE CADA PARCELA

VISA 2 VEZES SEM JUROS

R\$ 199,51

VISA 3 VEZES SEM JUROS

R\$ 133,01

VISA

R\$ 110,34

VISA

R\$ 94,10

VISA

R\$ 84,11

VISA

R\$ 68,30

### BOLETO BANCÁRIO



BOLBRADESCO à vista

**R\$ 399,03**

Envie-nos uma mensagem

## Anexo 38

ATENDIMENTO ☎ +55 (45) 3284-1818 Sobre Nós ✉ contato@sorasa.com.br VISITAR SITE INSTITUCIONAL

**SORASA** TRUCK CENTER

Procurar no site...

Olá! Minha Conta

**MENU**

- Motor
- Cambio
- Diferencial / Direção
- Freio
- Cabine
- Suspensão
- Escapamento / Tanque
- Elétrica
- Acessórios
- Lanterna

> Sensor Temperatura Mwm X10 X12 FH FM 8150 2R0919501B



### Sensor Temperatura Mwm X10 X12 FH FM 8150 2R0919501B

Código: 2R0919501B

**R\$209,92**

ou **R\$188,93** no PIX ou boleto (10% de desconto)

Em 12x de R\$17,49 sem juros [Ver Parcelas](#)

Receber aviso de novos preços

- 1 +

**Comprar**

Add aos Favoritos

Comparar Produto

**Calcular Frete**

CEP

Calcular

### Descrição

SORASA TRUCK CENTER

A Sorasa Truck Center se destaca nacionalmente pela ampla variedade de seus produtos. Focada em peças e serviços para caminhões, atende todas as marcas comercializadas no Brasil, tais como Volvo, Mercedes Benz, Volkswagen, Ford, Iveco. E também grande estoque de peças para caminhões International e Sinotruk além de motor Cummins e MWM. Priorizamos a agilidade na entrega de nossos produtos e primamos pela qualidade e garantia de tudo o que comercializamos. Adquirindo produtos da Sorasa Truck Center tenha certeza de negociar com uma empresa séria e consolidada como referência no setor de peças e serviços para caminhões.

Sensor Temperatura Mwm X10 X12 FH FM 8150 2R0919501B



Precisa de ajuda?

Compatibilidade: Mwm X10 X12 FH FM 8150

**PEÇA AGORA**

Temos tudo, pode procurar :)



Entre / Cadastre-se



CATEGORIAS



CATÁLOGOS:

VOVEO

IVECO



**SENSOR DE PRESSAO  
TEMPERATURA DO AR  
MWM SPRINT - 5.140  
8.150 DELIVERY**

Marca: MTE  
PA447024

**R\$346,56**

Parcele em até 12x



Desconto 5% nas compras acima de R\$500. Clientes de



MG e CNPJ\*.

**Comprar agora**

Delivery outside Brazil:

**US\$ 81,00**

**More info**

Digite o CEP

Frete

Não sei meu CEP

**Válido para o CNPJ\* -**

**Consumidor Final (PJ considerada não contribuinte).** Desconto será aplicado mediante contato com um dos nossos vendedores, através do ícone do WhatsApp.

**Desconto para clientes de SP e**



Detalhes do Produto

Sobre a Loja

**Descrição**

MWM SPRINT - 5.140 8.150 DELIVERY // IVECO DAILY 3613 A 6013 TODAS ATE2007

**- Especificações**

- Peso : 2 kg
- Altura : 30 cm
- Largura : 30 cm
- Profundidade : 30 cm

• **ATENÇÃO!!!** Prezado Cliente, caso ainda tenha dúvidas de que este é o produto correto para você, ANTES DE COMPRAR nos informe o chassi do seu veiculo no chat para termos certeza que esta é a peça certa. Dessa forma evitamos transtornos de trocas e devoluções.

**- Dicas**

- Lado Esquerdo é o do Motorista.
- Lado Direito é o do Passageiro

Este website utiliza cookies próprios e de terceiros a fim de personalizar o conteúdo, melhorar a experiência do usuário, fornecer funções de mídias sociais e analisar o tráfego. Para continuar navegando você deve concordar com nossa [Política de Privacidade](#)

Concordo e aceito todos os Cookies

## Anexo 40

Futura Caminhões  Caminhões Ônibus

Busque por produtos

Central de Atendimento Entrar ou Cadastrar

Páginas Peças Lubrificantes Pneus Ofertas Quem somos Loja física

Início > Peças

Compartilhe: 



Volkswagen

### Sensor de Temperatura Constellation Original Vw

Código: 220906086

★★★★★



- Loja 100% Segura
- Devolução Grátis em 7 dias
- Enviamos para todo Brasil

de R\$ 739,00

por **R\$ 630,00**

até 6x de R\$ 105,00 sem juros

VISA  Parcelas

1x de R\$ 630,00 sem juros	7x de R\$ 104,92
2x de R\$ 315,00 sem juros	8x de R\$ 83,53
3x de R\$ 210,00 sem juros	9x de R\$ 84,69
4x de R\$ 157,50 sem juros	10x de R\$ 77,63
5x de R\$ 126,00 sem juros	11x de R\$ 71,87
6x de R\$ 105,00 sem juros	12x de R\$ 67,08

Boleto Bancário PIX **R\$ 598,50**

**R\$ 598,50** à vista  
Economize: **R\$ 31,50**

1



**Compre agora**

Disponibilidade: **Imediata**  
Estoque: 19 unidades

Comprar pelo whatsapp 

Calcule o frete

CEP

## Descrição

### Compatível com:

Constellation Euro V: 17/24-330 Advantech 19/25/26-330T/360T/390T/420T Adv 31-330, 31-390 Advantech 19/25/26-330T/360T/390T/420T 17/24-330 31-330, 31-390 31-330, 31-390, 32-360 17/24/30-330  
Delivery Euro V: 5-150, 8/9/10-160 Advantech 5-150, 8/9/10-160  
OO, 8/9-16000 Euro V

Fale com a gente pelo WhatsApp



que você tenha a melhor experiência em nosso site. Para saber mais acesse nossa página de **Política**



# Anexo 41

MINHA CONTA    MEUS PEDIDOS    ORÇAMENTO: (11) 2589-5856    (11) 99192-9223

**TUTTO ONLINE**    Digite Aqui    CARRINHO VAZIO

Não encontrou o que procura? Consulte-nos pelo telefone (11) 2589-5856

CATEGORIAS    VOLKSWAGEN    FORD    CLÁSSICOS

PARCELAMOS EM ATÉ 12X    ENTREGAMOS EM TODO O BRASIL    ATÉ 3X SEM JUROS

Home > Tuttonline > Motor



SENSOR TEMPERATURA MWM X12 - IMPORTADO - Sensor Temperatura Mwm X12 - Importado

(CÓD 0281002420)

**R\$ 399,03**

OU ATÉ 3X SEM JUROS

**COMPRAR**

CALCULE FRETE E PRAZO

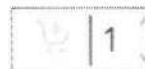

## OPÇÕES DE PAGAMENTO

### CARTÃO DE CRÉDITO

VISA    Visa    ▾

Nº DE PARCELAS	VALOR DE CADA PARCELA
VISA 2 VEZES SEM JUROS	R\$ 199,51
VISA 3 VEZES SEM JUROS	R\$ 133,01
VISA	R\$ 110,34
VISA	R\$ 94,10
VISA	R\$ 84,11
VISA	R\$ 68,30

### BOLETO BANCÁRIO



BOLBRADESCO à vista

**R\$ 399,03**

Envie-nos uma mensagem



# Anexo 42

Você também pode gostar: filtro de gasolina - filtro de combustível

Accessório para Veículos > Peças de Carros e Caminhonetes > Filtros > Filtros de Combustível

Compa

Confira o envio para o seu endereço

Inclua seu CEP para verificar os custos e prazos de entrega precisos na busca.

Mais tarde



Novo  
**Filtro Combustível F 8150e Mwm Deliver 2005/em Diant**

R\$ 220<sup>86</sup>

12x R\$ 21<sup>47</sup>

   
Mais informações

Frete grátis  
Saiba os preços de entrega e a  
Calcular o prazo de entrega

Vendido por BRASFILCOMERC  
MercadoLider +100 vendas

Estoque disponível  
Quantidade: 1 unidade

- Compra Garantida, recebe esperando ou devolvemos
- 90 dias de garantia de fábrica

Informações sobre o vendedor  
 MercadoLider  
É um dos melhores do site

**+100**  
Vendas nos últimos 60 dias   
Ver mais dados deste vendedor

## Produtos patrocinados



R\$ 98<sup>12</sup>  
3x R\$ 32,71 sem juros  
Frete grátis  
Filtro Combustível Toyota Hilux / Sw4 2.8 2016.....



R\$ 159  
5x R\$ 31,80 sem juros  
Frete grátis  
Filtro Combustível Grand Cherokee 3.0 2011 A Diante...



R\$ 320  
10x R\$ 32 sem juros  
10% OFF com Cartão Mercado Pago  
Frete grátis  
Filtro De Pressão Combustível Hilux 2.8 2016 2017 2018 2019

## Anúncios do vendedor



# Anexo 43

Sobre Nós Nossas Lojas

Email: atendimento@fasapeças.com.br

Telefone: (43) 3372-7315 WhatsApp: (43) 3372-7315



Procurar no site...

Ligamos para você

Meus Pedidos minha conta



Departamentos

Câmbio Diferencial Direção Elétrica Freio Injeção Lateria Motor Suspensão

Filtro de Combustível MWM X12 4 Cil. (Conj)

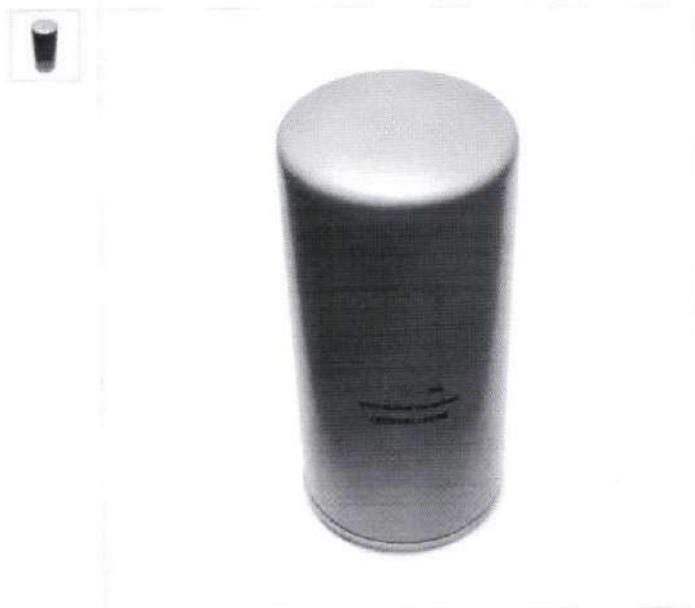

## Filtro de Combustível MWM X12 4 Cil. (Conj)

Código: 40224 Marca: MWM

-22%

Motor: MWM X12 de 4 Cilindros  
Modelo: Conjunto

**R\$ 202,35**

Para pagamento no boleto ou pix

~~R\$ 276,00~~ **R\$ 213,00**

- 1 +

Comprar



Add aos Favoritos

Calcular Frete  
Veja preços e prazos

CEP Ok

\*Não sei meu CEP

## Descrição

Motor: MWM X12 de 4 Cilindros  
Modelo: Conjunto

Obs.: Imagens meramente ilustrativas

Para compras fora do estado de origem, impostos podem ser incididos conforme as taxas do seu estado.

## Especificações

### Informação Adicional

Instalação do Produto

Produto com os mesmos padrões originais! A FASA Auto Peças recomenda aos clientes que escolha de um profissional qualificado para uma instalação e bom funcionamento da peça.



Atendimento



# Anexo 44

Confira o envio para o seu endereço  
Inclua seu CEP para verificar os custos e prazos de entrega precisos na busca.

[Mais tarde](#)



Novo

## Filtro Combustível ( Para Mwm 4.10 4.10 6.10tca

R\$ 259<sup>77</sup>

Pague parcelado sem juros  
**VISA**  

Frete grátis  
Sabe os prazos de entrega e a  
[Calcular o prazo de entrega](#)

Estoque disponível

Quantidade: 1 unidade

 Compra Garantida, recebe esperando ou devolvemos

 3 meses de garantia de fabricante

Informações sobre o vendedor

+100

Vendas nos últimos 60 dias

[Ver mais dados deste vendedor](#)

## Produtos patrocinados [Anuncie aqui](#)



R\$ 98<sup>12</sup>

3x R\$ 32,71 sem juros

Frete grátis

Filtro Combustível Toyota  
Hilux / Sw4 2.8 2016.....



R\$ 159

5x R\$ 31,80 sem juros

Frete grátis

Filtro Combustível Grand  
Cherokee 3.0 2011 A Diante...



R\$ 320

10x R\$ 32 sem juros

30% OFF com Cartão Mercado  
Pago

Frete grátis

Filtro De Pressão Combustível  
Hilux 2.8 2016 2017 2018 2019

## Anúncios do vendedor

 Relé Ponte De Conexão Elétrica - 12v -

 Espelho Roda Traseira Ld (completa)

# Anexo 45

 Confira o envio para o seu endereço. Inclua seu CEP para verificar os custos e prazos de entrega precisos na busca.



Novo

**Cruzeta Do Cardan  
15180/ 15190/ 16200  
17220/ 1725**

**R\$ 220<sup>40</sup>**

Pague parcelado sem juros  
**VISA**  

**Frete grátis**  
Saiba os prazos de entrega e a  
Calcular o prazo de entrega

**Devolução grátis**  
Você tem 30 dias a partir da  
Saber mais

Vendido por TRUCKDIESELMCI  
MercadoLíder +500 vendas

**Último disponível!**

-  **Compra Garantida**, receba esperando ou devolvemos.
-  **90 dias de garantia de fabricante**

**Informações sobre o vendedor**

 **MercadoLíder Gold**  
Entre em contato com os melhores vendedores

**+500**  
Vendas nos últimos 60 dias [Ver perfil](#)

[Ver mais dados deste vendedor](#)

## Produtos patrocinados [Anuncie aqui](#)



**R\$ 199**  
6x R\$ 33,17 sem juros  
**Frete grátis**  
Cruzeta Cardan Cz-109

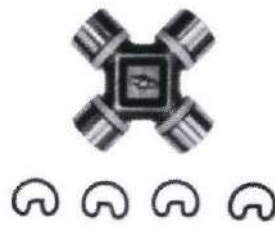

**R\$ 207<sup>02</sup>**  
6x R\$ 34,50 sem juros  
**Frete grátis**  
Cruzeta Mb 1620vm 260 Cz  
271 Meritor



**R\$ 247<sup>41</sup> 10% OFF**  
8x R\$ 30,93 sem juros  
**Frete grátis**  
Acoplamento Coluna Direção  
Completo F600 11000 2200...

## Características do produto

### Características principais

Marca	STAHL	Outros	Origem	Brasil
-------	-------	--------	--------	--------

### Devolução grátis

Você tem 30 dias a partir do produto para devolvê-lo. Não im



Busque por peças...



(11) 2141-4200

(11) 97336-2106

NEW HOLLAND

MICHIGAN/CLARK

VOLVO

CASE

HYUNDAI

KOYO

+ MARCAS

INÍCIO»CASE

## Cruzeta - E27291

CASE  
CRUZETAS

R\$386,40

CRUZETA IMP

Estoque: Disponível

Fabricante: MERITOR



COMPRAR

[Clique aqui para ver o mesmo produto de outras marcas](#)

### Descrição do Produto

#### CRUZETA IMP

Não encontrou o que precisa, necessita de mais unidades ou achou preço melhor? Entre em contato para que possamos ajudá-lo! Somos distribuidores de peças para tratores, temos valores e condições de faturamento especiais para revendedores e fornecedores de peças.

Para não ficar com sua máquina parada e evitar outros transtornos, certifique-se de estar comprando o produto e a quantidade que precisa: compare o código da peça, aplicação catálogo técnico, fotos e medidas. Se estiver na dúvida, entre em contato com nossos especialistas para receber auxílio.

Todos nossos produtos são novos e inspecionados antes do envio, acompanham nota fiscal e garantia legal de 90 dias contra defeitos de fabricação. Nosso envio é "full", ou seja, normalmente é expedido no mesmo dia da confirmação do pagamento.

Imagens meramente ilustrativas, podem ocorrer pequenas variações.

# Anexo 47

**Confira o envio para o seu endereço**  
Inclua seu CEP para verificar os custos e prazos de entrega precisos na busca.

**Incluir CEP** Mais tarde



Novo  
**Cruzeta Cardan Vw**  
**35.300 16.220 17.21**  
**24.250e**

**R\$ 465<sup>27</sup>**

Pague parcelado  
**VISA**

Frete grátis  
Saiba os prazos de entrega e a  
Calcular o prazo de entrega

Devolução grátis  
Você tem 30 dias a partir da  
Saber mais

Vendido por PEÇA AGORA.COI  
MercadoLider | +1000 vendas

Estoque disponível

Quantidade: **1 unidade**

**Comprar agora**

Adicionar ao carrinho

Compra Garantida, recebe esperando ou devolvemos

Informações sobre o vendedor

MercadoLider Platinum  
É um dos melhores do site

**+1000**

Vendas nos últimos 60 dias Pre

Ver mais dados deste vendedor

Devolução grátis

Você tem 30 dias a partir do recebimento do produto para devolvê-lo. Não há custos adicionais para envio.

## Produtos patrocinados Anuncie aqui



**R\$ 91<sup>90</sup>**  
3x R\$ 30,63 sem juros  
10% OFF com Cartão Mercado Pago  
**Frete grátis FULL**  
Pino Central Com Rolamento  
Kombi Todos Os Modelos

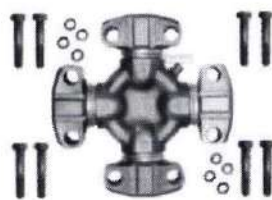

**R\$ 329**  
12x R\$ 31,90  
**Frete grátis**  
Cruzeta Da Transmissão Para  
Michigan Clark 65r 75iii 85iii



**R\$ 116<sup>53</sup>**  
3x R\$ 38,84 sem juros  
**Frete grátis**  
Cruzeta Cardan Traseira L200  
2.5 Turbo Diesel 1996/2003

## Anúncios do vendedor

Bebedouro de água Frisbel 25 litros

Bebedouro de água Frisbel 25 litros



KIT GARRA JACARE 400A BATERIA GRANDE PRETA E VERMELHA AQUATOOLS

R\$23<sup>90</sup>

Automotivo > Peças e Acessórios para Automóveis > Peças para Automóveis

Patrocinado



Chave Seta MB Alavanca  
 Longa Retorno Automatico Com  
 Farol Alto Baixo Buzina  
 Lampejo 1 Terminal Referencia  
 A3455457524

Marca: OSPINA

R\$210<sup>56</sup>

Em até 4x R\$ 52,64 sem juros Ver parcelas disponíveis



Pagamentos e  
 Segurança



Política de  
 devolução

Clique para visualizar



Mufem Faróis de LED para carro  
 Lâmpadas de luz de condução...

R\$205,99

Patrocinado

R\$210<sup>56</sup>

Entrega R\$13 22 - 26 de  
 Setembro. Ver detalhes

A entrega será feita em Bela Vista  
 01319. Faça login para atualizar

Em estoque

Quantidade: 1

Adicionar ao carrinho

Comprar agora

Pagamento Transação segura

Enviado por RCP Automotive

Vendido por RCP Automotive

Adicionar à Lista

Comparar outras 2 ofertas a  
 partir de

R\$210<sup>56</sup> +R\$ 13,00 de envio

Ofertas de vendedores na  
 Amazon

R\$ 224,76

Adicionar ao carrinho

+R\$ 17,28 de envio

Vendido por Elcar

Tem para vender?

Venda na Amazon

Descrição do produto

Chave de Seta Compatível com a marca MB Ônibus caminhão Referencia A3455457524 Com Retorno Automatico Com Farol Alto E Baixo Buzina Lampejo De 1 Terminal. Alavanca Longa.

Informações sobre o produto

Detalhes técnicos

Fabricante	OSPINA
Marca	OSPINA
Referência do fabricante	OPN032013
Número de peça do fabricante	OPN032013
Fabricante	OSPINA
ASIN	B06ZJ2YRW5

Informações adicionais

Disponível para compra desde

2 março 2023



Procurando informações específicas?



Você também pode gostar: chave de seta

Acessório para Veículos > Peças de Carros e Caminhonetes > Peças de Interior > Chaves e Botões > Chaves de Luzes Compa

Confira o envio para o seu endereço

Inclua seu CEP para verificar os custos e prazos de entrega precisos na busca.

**Incluir CEP** Mais tarde



Novo - 50 vendidos

**Chave De Seta VoLa V8 V6 V8I W6 W7 V**

**R\$ 419<sup>99</sup>**

Ver os meios de pagamento

Frete grátis

Saiba os prazos de entrega e a calcular o prazo de entrega

Estoque disponível

Quantidade: 1 unidade

**Comprar agora**

Adicionar ao carrinho

- ✓ Compra Garantida: recebe esperando ou devolvemos
- M Você acumula 104 pontos e está mais perto de ser Melli

Produtos patrocinados [Anuncie aqui](#)



**R\$ 253<sup>99</sup>**

12x R\$ 24,62  
Frete grátis

Chave De Seta Limpador Volare E Agrale W9 Após...



**R\$ 399**

12x R\$ 38,68  
Frete grátis

Chave Seta Corcel Belina Carto Original Marrom...



**R\$ 399<sup>90</sup>**

10x R\$ 39,99 sem juros  
Frete grátis

Chave De Seta Fiat Doblo 2009 Com Limpador Traseiro

Informações sobre o vendedor

**MercadoLíder Platinum**  
É um dos melhores do site

**+1000**

vendas nos últimos 60 dias Pre

Ver mais dados deste vendedor

Anúncios do vendedor

**Bomba Combustível Mercedes C200**

**Bico Injetor 12633784 Captiva 2.4 /**

## Anexo 50

mercado livre

Disney+ STAR+ Assine o me INCLUIDO

📍 Digite seu endereço   Categorias   Ofertas do dia   Vender   Contato  

Você também pode gostar: motor de arranque gol g5 - motor de partida

Accessório para Veículos > Peças de Carros e Caminhonetes > Ignição > Motor de Arranque

Compa

Confira o envio para o seu endereço

Inclua seu CEP para verificar os custos e prazos de entrega precisos na busca.



Novo | -5 vendidos

Chave Seta Agrale '...2002 - 32020

R\$ 215<sup>29</sup>

Frete grátis

Saiba os prazos de entrega e a

Vendido por 3LCOMPECASAUT MercadoLíder | +100 vendas

Estoque disponível

Quantidade: 1 unidade

Compra Garantida, recebe esperando ou devolvemos.

3 meses de garantia de fabricante

Informações sobre o vendedor

MercadoLíder  
É um dos melhores do site

+100

vendas nos últimos 60 dias

### Produtos patrocinados



R\$ 215<sup>75</sup>

7x R\$ 30,82 sem juros

Frete grátis

Induzido Motor Partida Euro Equivale A M105x43771...



R\$ 213<sup>91</sup> 5% OFF

7x R\$ 30,56 sem juros

Frete grátis

Arranque Para Husqvarna Te 150 Xc-w 2017 2018 2019



R\$ 216<sup>81</sup>

7x R\$ 30,97 sem juros

Frete grátis

Bomba Combustivel Para Suzuki Vs 600 700 750 800...

### Anúncios do vendedor

Cabo Estrangulador Com Botao

Cabo Freio Agrale Volare A5/a6



# Anexo 51

CADASTRE-SE ACESSAR CARRINHO DE COMPRAS FINALIZAR PEDIDO

FORPARTS AUTOPEÇAS

Busca

0 0 R\$0.00

TOP CATEGORIAS HOME CONTATO PROMOÇÃO NOVIDADES MAIS VENDIDOS

WhatsApp: (47) 98674-6358

ACESSÓRIOS / FUSIVEIS/TERMINAIS FIO / Fusivel Lamina 40 Amp Ams

## Fusivel Lamina 40 Amp Ams



0 comentários | Escreva um comentário

R\$2,10

PIX/BOLETO por R\$2,04 (3% OFF)



Simulação de parcelamento

1x de R\$2,10 s/juros

Sem impostos: R\$2,10

Marca: AMS

Modelo: AMS016040

Disponibilidade: Em estoque

+ 1 -

COMPRAR

Calcular Frete

CALCULAR

Adicionar a lista de desejos

Comparar

Etiquetas: ACESSÓRIOS, FUSIVEIS/TERMINAIS FIO, AMS

Gosto 0

Tweelar

Partilhar

DESCRIÇÃO

COMENTÁRIOS (0)

FICHA TÉCNICA

Cookies: A Forparts utiliza cookies para personalizar conteúdos e melhorar a sua experiência no site. Ao continuar navegando, você concorda com a nossa [Política de Privacidade](#)

Concordar e fechar





Precisa de ajuda?

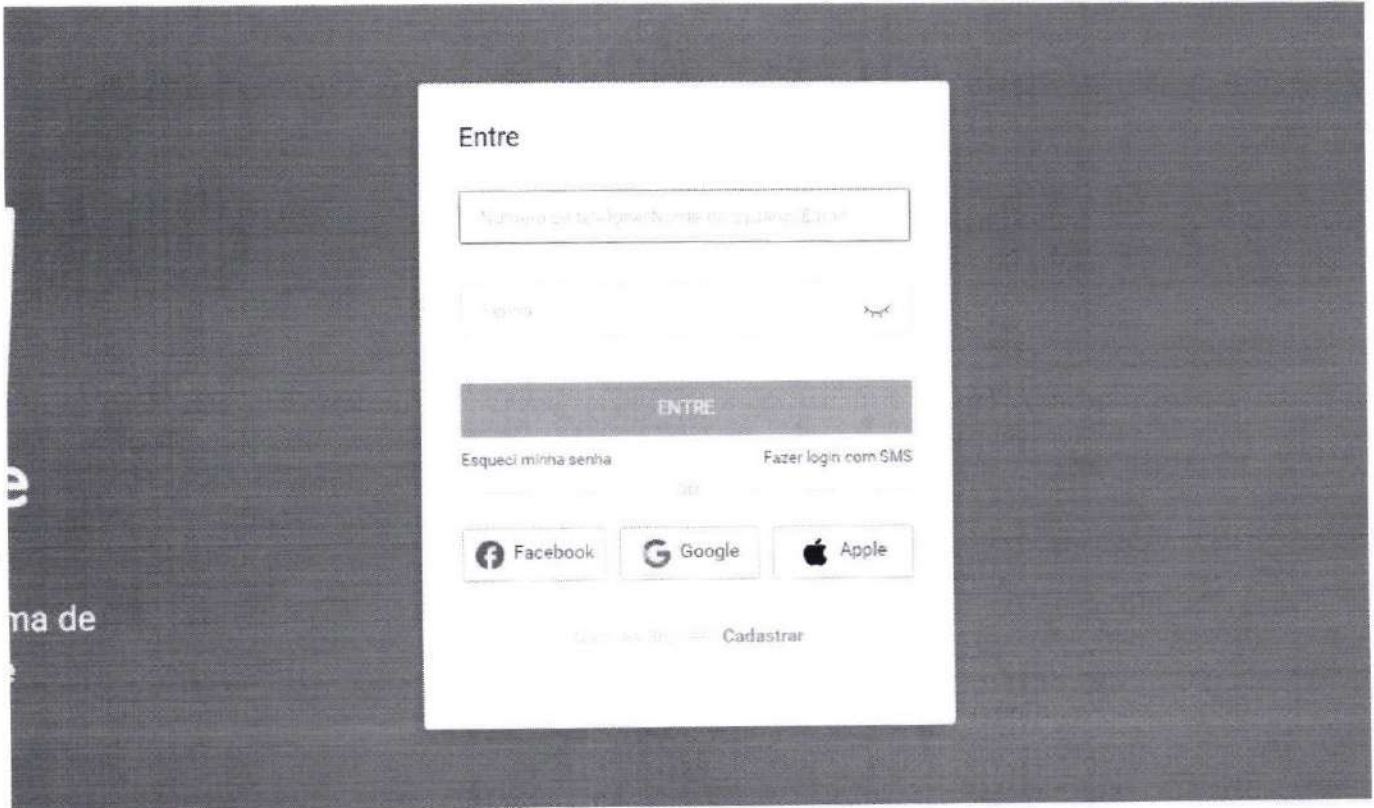

PAGAMENTO



SIGA-NOS

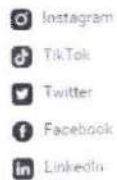

BAIXAR APP SHOPEE



Suas preferências de cookies

A Shopee usa cookies e outras tecnologias semelhantes para permitir que os clientes façam compras, para manter nosso site confiável e seguro, para oferecer uma experiência de compra personalizada e publicidade personalizada. Esses cookies coletam informações sobre os usuários, seu comportamento e seus dispositivos. Ao clicar em "Aceitar todos os cookies", você concorda que a Shopee e determinados terceiros podem colocar cookies em seu dispositivo, o que nos permite fornecer conteúdo personalizado e uma experiência de compra aprimorada e personalizada que melhor se adapta às suas preferências. Se clicar em "Rejeitar todos os cookies", utilizaremos apenas os cookies essenciais que são estritamente necessários para a prestação de serviços e que não requerem seu consentimento, e não terá acesso a determinadas funcionalidades ou conteúdos personalizados.

Selecione "Personalize as configurações de cookies" para gerenciar suas opções. Você pode ajustar suas preferências ou retirar seu consentimento a qualquer momento. Se quiser saber mais sobre os diferentes tipos de cookies que usamos e como os usamos, visite nossa Política de privacidade aqui.

[Configurações de cookies](#)

[Rejeitar todos os cookies](#)

[Aceitar todos os cookies](#)



Shopee Entre

NTO AO CLIENTE

- [Ajuda](#)
- [par](#)
- [Pagamento](#)
- [Shopee](#)
- [e Reembolso](#)
- [co](#)
- [s de cookies](#)

SOBRE A SHOPEE

- [Sobre Nós](#)
- [Políticas Shopee](#)
- [Política de Privacidade](#)
- [Programa de Afiliados da Shopee](#)
- [Seja um Entregador Shopee](#)
- [Ofertas Relâmpago](#)
- [Shopee Blog](#)
- [Imprensa](#)

PAGAMENTO



SIGA-NOS

- [Instagram](#)
- [TikTok](#)
- [Twitter](#)
- [Facebook](#)
- [LinkedIn](#)

BAIXAR



Suas preferências de cookies

A Shopee usa cookies e outras tecnologias semelhantes para permitir que os clientes façam compras, para manter nosso site confiável e seguro, para oferecer uma experiência de compra personalizada e publicidade personalizada. Esses cookies coletam informações sobre os usuários, seu comportamento e seus dispositivos. Ao clicar em "Aceitar todos os cookies", você concorda que a Shopee e determinados terceiros podem colocar cookies em seu dispositivo, o que nos permite fornecer conteúdo personalizado e uma experiência de compra aprimorada e personalizada que melhor se adapta às suas preferências. Se clicar em "Rejeitar todos os cookies", utilizaremos apenas os cookies essenciais que são estritamente necessários para a prestação de serviços e que não requerem seu consentimento, e não terá acesso a determinadas funcionalidades ou conteúdos personalizados.

Selecione "Personalize as configuração de cookies" para gerenciar suas opções. Você pode ajustar suas preferências ou retirar seu consentimento a qualquer momento. Se quiser saber mais sobre os diferentes tipos de cookies que usamos e como os usamos, visite nossa Política de privacidade aqui.

[Configurações de cookies](#)

[Rejeitar todos os cookies](#)

[Aceitar todos os cookies](#)

# Anexo 54

Você também pode gostar: rele fotoelettrico - rele - sensor fotocelula - rele fotocelula - fotocelula

Eletrônicos > Áudio e Vídeo > Componentes Eletrônicos > Semicondutores > Relés

Confira o envio para o seu endereço

Inclua seu CEP para verificar os custos e prazos de entrega precisos na busca.

Incluir CEP Mais tarde



Novo 2 vendidos

Rele Nt90 5 Pinos 2

R\$ 55

Pague parcelado  
VISA

Envio para todo o país  
Saiba os prazos de entrega e o  
Calcular o prazo de entrega

Estoque disponível

Quantidade: 1 unidade

Comprar agora

Adicionar ao carrinho

- Devolução grátis. Você tem 7 dias a partir do recebimento.
- Compra Garantida: recebe esperando ou devolvendo
- Você acumula 13 pontos de esta mais perto de ser Meli

Informações sobre o vendedor

MercadoLíder Gold  
É um dos melhores do site

+1000  
Vendas nos últimos 90 dias  
Preza pelo atendimento

Ver mais dados deste vendedor

## Produtos patrocinados Anuncie aqui



R\$ 46  
12x R\$ 3,83 sem juros  
Contator Jng Jx2-09 12a 24v / 110v / 220v / 380v Escolha



R\$ 69,99  
12x R\$ 6,80  
Contator Tripolar 3210 32a 3p-1na 220v Hs

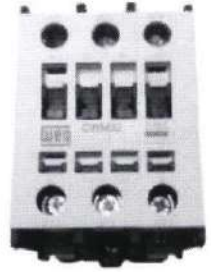

R\$ 217,90  
12x R\$ 21,18  
Frete grátis  
Contator Weg 32a Cwm32 220v -2 Contato Nf 2 Nc We...

## Anúncios do vendedor

20x Fusível Vidro 10a 250v 5x20mm P/

Motor 18rpm 110v P/ Barber Pole

Devolução grátis

Você tem 7 dias a partir do rec



Digite o que procura...

BUSCAR

Boa Tarde,  
Visitante!

0 Itens  
R\$ 0,00

- Página Inicial
- Quem Somos
- Como comprar na loja
- Formas de pagamento
- Política de trocas
- Segurança e privacidade
- Fale Conosco

CATEGORIAS

PRODUTOS IMPLASTEC

SOLDAGEM

- Ferros de soldar
- Solda / Estanho
- Estações de Solda e Retrabalho
- Ponta Para Ferros e Estações

Resistências

Cadinho de Solda

Acessórios

FERRAMENTAS AVULSAS

Alicates

Chaves

MULTIMETROS / AMPERIMETROS / SOPRADORES

Testadores / Pontas / Acessórios

QUIMICOS

Fluxo e Pasta de Solda

Álcool Isopropílico/ Isopropanol

Limpa Contatos

Verniz

Pasta Térmica

WD-40

FUSIVEL/ PORTA FUSIVEL

Fusível de Vidro

INÍCIO RELES RELE 24V 10A 1 CONTATO 5 PINOS RRP14-1C 24VDC 10A 250VAC RODOFO

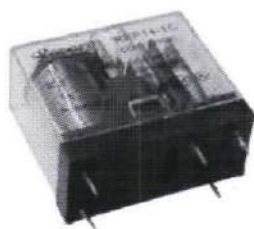

RELE 24V 10A 1  
CONTATO 5  
PINOS RRP14-1C  
24VDC 10A  
250VAC  
RODOFO

Código: 12487

Disponibilidade: 1 a 2 dias úteis

R\$ 46,00

COMPRAR

COTAÇÃO



Cartão de crédito Boleto

Transferência

PIX ou Transferência bancária

Pague em 1x de R\$ 46,00 sem juros ou em até 10x ver parcelas

Quer saber o valor do frete?

Entre com seu CEP

CALCULAR



Descrição



DIGITE AQUI SUA BUSCA (NOME PEÇA, CODIGO FABRICANTE, CODIGO ORIGINAL, ETC...)

Q BUSCAR

LOGIN | MINHA CONTA



☎ 47 3027-2219

☎ 47 3032-2300

ACESSÓRIOS

ELÉTRICA

ILUMINAÇÃO

LATARIA

MECÂNICA

Home (Loja) > Relé Auxiliar 24v 5 Terminais 70 Amperes (ra7724s)



### RELÉ AUXILIAR 24V 5 TERMINAIS 70 AMPERES (RA7724S)



Código interno: 54700

Código da peça: RA7724S

Marca: ARPE

**R\$ 35,21**

COMPRAR

Calcular frete e prazo  
Cep

Quantidade

1

CALCULAR

#### Descrição

Pinagem:

87 9,5mm

86 87A 85 6,3mm 9,5mm 6,3mm

30 9,5mm

Quantidade Por Embalagem: 01 Peça

Recomendada a Aplicação Por Profissional Especializado, Não nos Responsabilizamos pela Má Aplicação do Produto.

#### Códigos de referência

54700  
RA7724S

#### Formas de pagamento



À vista - 10% de desconto: R\$ 31,69  
O desconto acima só aparecerá no site após a escolha da forma de pagamento na tela de pagamento.



As parcelas e condições serão selecionadas no Mercado Pago: Boleto ou Cartão Crédito / Débito

#### Marca do Produto

Utilizamos cookies para ajudar a melhorar nossos serviços, fazer ofertas pessoais e aprimorar sua experiência. Ao continuar navegando, você concorda com a nossa política de cookies.



CHAME NO WHATSAPP

pegue seu cupom **ANIVERSÁRIO** magalu retire na loja

Nossas lojas Terça sua loja Regulamentos Acessibilidade Segurança & Privacidade Afundimento Compre pelo tel: 0800 773 3838 Mens

magalu Busca no Magalu Bem-vindo! Entre ou cadastre-se Ver ofertas para minha região

Todos os departamentos Ofertas do Dia Celulares Móveis

magalu > Automotivo > Elétrica > Relê Auxiliar 5 Pinos 12v 5 Pinos - DNI

## Relê Auxiliar 5 Pinos 12v 5 Pinos - DNI

Código fhg4g8f67 | [Ver descrição completa](#) | DNI

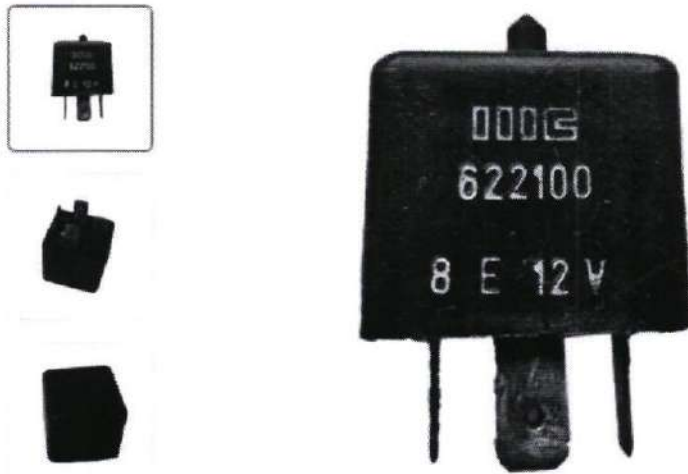

**Magalu Garante** a sua compra, do pedido à entrega.

**Devolução Gratuita** em até 7 dias depois de receber o produto.

Descubra as ofertas mais próximas de você!  
Compartilhe sua localização para receber os melhores valores de frete, entregas mais rápidas e muito mais.

[Cadastrar CEP](#)

★★★★★ [Avaliar produto](#)

Vendido por **Speed Parts**

Entregue por **MAGALU**

O Magalu garante a sua compra, do pedido à entrega. [Saiba](#)

~~R\$ 55,69~~

**R\$ 52,73** no Pix

(5% de desconto)

[Cartão de crédito](#)  
sem juros

R\$ :  
1xRS :

**COMPRAR AGORA**

**ADICIONAR À SACOLA**

Calcular frete e prazo

### Informações da Loja



**Speed Parts**

Lojista parceiro Magalu

1.3

[Ver mais informações da loja](#)

### Informações do Produto

**Relê Auxiliar 5 Pinos 12v 5 Pinos**

Relê Auxiliar

Aplicação

Rele Universal

Códigos da peça

622100

Informações complementares

Marca

DNI





Digite sua busca (ex: Ar condicionado, celular...)



Home > Informática > Cabos e Periféricos > Outros Periféricos > Rele Para Placa 12V 10A 5 Pinos



☆☆☆☆☆ (0)

### Rele Para Placa 12V 10A 5 Pinos

Código: MKP004150000140

Marca: Rita

Vendido e entregue por: Aqui Que Tem

R\$ 37,97 **6%OFF**

**R\$ 35,69** à vista no Pix ou Boletão

Ou R\$ 37,97 (em 1x no cartão)

Ou R\$ 37,97 até 7x de R\$ 5,42 sem

juros

[Ver opções de pagamento](#)

**comprar agora**

#### Este website usa cookies

Este website usa cookies para melhorar a experiência do usuário. Ao utilizar o nosso website, estará a concordar com todos os cookies de acordo com nossa Política de Cookies.

OK

ACEITAR TODOS

POWERED BY COOKIESCRIPT

Oi, posso ajudar?

5 Pinos



# Anexo 59

Também pode te interessar: rele - sensor fotocelula - rele fotoeletrico - rele fotocelula - fotocelula

Eletrônicos > Áudio e Vídeo > Componentes Eletrônicos > Semicondutores > Relés

Confira o envio para o seu endereço

Inclua seu CEP para verificar os custos e prazos de entrega precisos na busca.



Novo 4 vendidos

## Rele Omron G5q-14 Pinos

# R\$ 34

Pague parcelado



Envio para todo o país  
Saiba os prazos de entrega e a  
Calcular o prazo de entrega

Estoque disponível

Quantidade: 1 unidade

Compra Garantida, receba  
esperando ou devolvemos

## Produtos patrocinados [Anuncie aqui](#)

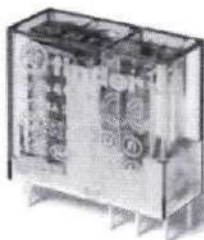

R\$ 34<sup>48</sup>

12x R\$ 3,34

Rele, Mini, 24v, 8a, 2c/r, Finder, 40.527.024.0000



R\$ 33<sup>44</sup>

6x R\$ 5,57 sem juros

Rele Pisca 5t 12v Universal Dni1107

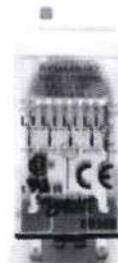

R\$ 34<sup>90</sup>

6x R\$ 5,82 sem juros

Rele Rxm4ab17 940374 Telemecanique

Informações sobre o vendedor

+25

Vendas concluídas Re

Ver mais dados deste vendedor

Meios de pagamento

Até 12x sem cartão de crédito



Cartões de crédito

Pague em até 12x!



Cartões de débito

## Anúncios do vendedor

Regulador De Tensão Ajustavel Lm

Display Lcd + Touch Screen Korg



4% OFF

FRETE GRÁTIS ABC

### TAMBOR FREIO TRASEIRO 8120 8150 9150 03/ F3691

F3691 ☆☆☆☆ [OPINIÕES](#)

Frete grátis para cidades participantes localizadas no ABC Paulista, para compras acima de R\$200,00. Entrega em 1 dia útil via motoboy.

Marca: FRUM

De R\$ 744,00 **R\$ 712,32**

R\$ 676,70 à vista com desconto Pix - Vindi ou 12x de R\$ 73,54 com juros Cartão Diners - Vindi

[Mais informações](#)

1

**COMPRAR**

00000-000

**Calcular**

## Descrição Geral

TAMBOR FREIO TRASEIRO VW 8120/8150/VW ONIBUS 9150 2003/... T72A F3691 B4312 D8234 T502 2R0609617A B4312 51330020 F8691

## Ficha Técnica



Código	F3691
Categoria	FREIOS
Marca	FRUM

## Produtos relacionados

Bate-papo ao vivo com um Vendedor!

Online

FRETE GRÁTIS ABC

FRETE GRÁTIS ABC

4%

FRETE GRÁTIS ABC



# Anexo 61

Confira o envio para o seu endereço  
Inclua seu CEP para verificar os custos e prazos de entrega precisos na busca.  
**Incluir CEP** Mais tarde



Novo  
**Tambor Freio Agrale  
ônibus Volare A8 C.  
8000**

**R\$ 949<sup>50</sup>**  
10x R\$ 94<sup>96</sup> sem juros  
**VISA**   
Mais informações

**Frete grátis**  
Saiba os prazos de entrega e a  
Calcular o prazo de entrega  
**Devolução grátis**  
Você tem 30 dias a partir da da  
Saber mais

Vendido por TRANSFREIOSLTD  
+100 vendas

**Estoque disponível**  
Quantidade: 1 unidade

**Comprar**

Adicionar ao ca

- Compra Garantida: receba esperando ou devolvemos
- Você acumula 237 pontos - esta mais perto de ser Meli
- 3 meses de garantia de fábrica

Informações sobre o ver

**+100**  
vendas nos últimos 365 dias Presta bom atendimento

Ver mais dados deste vendedor

## Produtos patrocinados [Anuncie aqui](#)



**R\$ 1.029**  
12x R\$ 85,75 sem juros  
**Frete grátis**  
Tambor De Freio Traseiro  
Fremax L200 Triton 2008...



**R\$ 896<sup>06</sup>**  
12x R\$ 74,67 sem juros  
**Frete grátis**  
Par Tambor De Freio Traseiro  
Toyota Hilux Sw4 4.0 4x4...



**R\$ 1.002<sup>52</sup>**  
12x R\$ 83,54 sem juros  
**Frete grátis**  
Tambor Freio Traseiro F4000  
1999 Em Diante (8 Furos)

## Anúncios do vendedor

**R\$ 29<sup>90</sup>**

**R\$ 149**



Busque por peças...

(11) 2141-4200

(11) 97336-2106

[NEW HOLLAND](#)
[MICHIGAN/CLARK](#)
[VOLVO](#)
[CASE](#)
[HYUNDAI](#)
[KOYO](#)
[+ MARCAS](#)

INÍCIO > MICHIGAN/CLARK



### Tambor de freio - 3320039

MICHIGAN/CLARK

R\$727,77



TAMBOR DE FREIO

Estoque: Disponível

Fabricante: YTP

 **COMPRAR**

[Clique aqui para ver o mesmo produto de outras marcas](#)

Descrição do Produto

**TAMBOR DE FREIO**

Não encontrou o que precisa, necessita de mais unidades ou achou preço melhor? Entre em contato para que possamos ajudá-lo! Somos distribuidores de peças para tratores, temos valores e condições de faturamento especiais para revendedores e fornecedores de peças.

Para não ficar com sua máquina parada e evitar outros transtornos, certifique-se de estar comprando o produto e a quantidade que precisa: compare o código da peça, aplicação catálogo técnico, fotos e medidas. Se estiver na dúvida, entre em contato com nossos especialistas para receber auxílio.

Todos nossos produtos são novos e inspecionados antes do envio, acompanham nota fiscal e garantia legal de 90 dias contra defeitos de fabricação. Nosso envio é "full", ou seja, normalmente é expedido no mesmo dia da confirmação do pagamento.

Imagens meramente ilustrativas, podem ocorrer pequenas variações.

Quem visitou este, visitou também:



pegue seu cupom **ANIVERSÁRIO MAGALU** retire na loja

Nossas lojas Tenha sua loja Regulamentos Acessibilidade Segurança & Privacidade Atendimento Compre pelo tel: 0800 773

magalu Busca no Magalu Bem-vindo :) Entre ou cadastre-se Ver ofertas para minha região

Todos os departamentos Ofertas do Dia Celulares Móveis Eletrônicos

Descubra as ofertas mais próximas de você!  
Compartilhe sua localização para receber os melhores valores de frete, entregas mais rápidas e muito mais.

## Par Batente Central Mola Dianteira Vw Worker 1319

Cadastrar CEP

Código ea801g9129 | Ver descrição completa | PENA BORRACHAS



+ 3



★★★★★ Avaliar produto

Vendido por **Pena Borrachas**

Entregue por **MAGALU**

O Magalu garante a sua compra, do pedido à entrega.

**R\$ 198,00** no Pix

ou R\$ 198,00 em 4x de R\$ 49,50 sem juros

Cartão de crédito  
sem juros

COMPRAR AGORA

ADICIONAR À SACOLA

Calcular frete e prazo

### Informações da Loja



**Pena Borrachas**

Lojista parceiro Magalu

3.1

Ver mais informações da loja >



**Magalu Garante**  
a sua compra, do pedido à entrega.



**Devolução Gratuita**  
em até 7 dias depois de receber o produto.



### Seleção especial do Magalu pra você

Patrocinados

magalu indica ✓



# Anexo 64

Baixe agora o **SUPERAPP** e aproveite milhares de produtos com **Frete Grátis** [confira](#) \*Confira regras

Nossas lojas Tenha sua loja Regulamento Acessibilidade Segurança & Privacidade Atendimento Compre pelo tel: 0800 77

**magalu** Busca no Magalu Bem-vindo :) Entre ou cadastre-se Ver ofertas para minha região

Todos os departamentos Ofertas do Dia Celulares Móveis Elet

Descubra as ofertas mais próximas de você!  
Compartilhe sua localização para receber os melhores valores de frete, entregas mais rápidas e muito mais.

## Par Batente Central Feixe de Molas Traseiro S10 19

Cadastrar CEP

Código esgfhc68ad | [Ver descrição completa](#) | [PENA BORRACHAS](#)



★★★★★ [Avaliar produto](#)

Vendido por **Pena Borrachas**

Entregue por **MAGALU**

O Magalu garante a sua compra, do pedido à entrega.

**R\$ 229,90** no Pix

ou R\$ 229,90 em 4x de R\$ 57,48 sem juros

[Cartão de crédito](#)  
sem juros

**COMPRAR AGORA**

**ADICIONAR À SACOLA**

Calcular frete e prazo

### Informações da Loja



**Pena Borrachas**

Lojista parceiro Magalu

[Ver mais informações da loja](#)



**Magalu Garante**  
a sua compra, do pedido à entrega.



**Devolução Grátis**  
em até 7 dias depois de receber o produto.



### Seleção especial do Magalu pra você

Patrocinados



magalu indica ✓



# Anexo 65



Adicione seu Veículo

O que você precisa

WhatsApp

0800 770 5053

MINHA CONTA

Favoritos 0 Itens

INSTITUCIONAL

SER CLIENTE

AGENDE SEU HORÁRIO

ENCONTRE LOJA

BLOG

CONTATO

VER TUDO

PNEUS E CÂMARAS

SERVIÇOS AUTOMOTIVOS

ÓLEOS E FILTROS

AMORTECEDOR

FREIO

BATERIA

PEÇAS AUTOMOTIVAS

ACESSÓRIOS AUTOMOTIVOS

SOM E MULTIMÍDIA

PÁGINA INICIAL / AMORTECEDOR / CARRO DE PASSAGEIRO, SUV E CAMINHONETE / KIT AMORTECEDOR



Verifique a compatibilidade do seu veículo

Adicione outro item a sua compra

Batente Suspensão Feixe Molas Traseira Esquerdo Ou Direito 3807 Sampil

SAMPSEL REF: 3947446 Venda por: DISTRIBUIDOR

★★★★☆ Clique no veículo

Formas de Pagamento

R\$ 303,21

À vista no PIX e Boletim ou à prazo em até 10x R\$ 33,69 sem juros no cartão

- 1 + COMPRAR + ADICIONAR

Calcule o frete do produto: Não sei meu CEP

000.000-00

OK



ESPECIFICAÇÕES | DESCRIÇÃO | SOBRE A MARCA

FABRICANTE

SAMPSEL

APLICAÇÃO Busque seu veículo

S10 LS PICKUP 2.4 8V FLEXPOWER FLEX (2012 - 2016)

S10 LS 4X4 PICKUP 2.8 16V MWM 4.07TCE DIESEL (2012 - 2021)

S10 EXECUTIVE PICKUP 2.8 8V MWM 4.07TCA DIESEL (2012 - 2012)

S10 LT PICKUP 2.4 8V FLEXPOWER FLEX (2012 - 2016)





# Anexo 67

TOCOS DEPARTAMENTOS

PNEUS

AUTOPEÇAS

ELÉTRICA

SOM E VIDEO

ACESSÓRIOS EXTERNOS

ACESSÓRIOS INTERNOS

FAROL E ILUMINAÇÃO

ALARME E SEGURANÇA

FERRAMENTAS E EQUIPAMENTOS

LUBRIFICANTES E ADITIVOS

MOTOCICLETA

HIPER OFERTAS

Home > Farol e Iluminação > Farol > Farol Principal



10% OFF

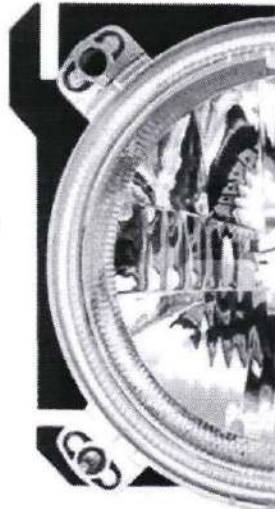

## Farol Volkswagen Constellation 2006 a 2022 Orgus FW153 - Lado Esquerdo Motorista

PRODUTO NOVO

★★★★★ (1 Avaliação)

COD: FW153LE

Orgus

De: R\$ 170,14

por: **R\$ 153,56** no Pix ou boleto

10% OFF

Ver especificações completas

Vendido e entregue por Hipervarejo



1

ADICIONAR AO CARRINHO

COMPRAR AGORA

Calcule o frete

Insira o CEP

CALCULAR

Não sei meu CEP



### ENTREGA OU RETIRADA?

Clique e veja nossas formas de entrega e retirada



### DÚVIDAS SOBRE O PRODUTO?

Clique aqui e fale com o especialista



ENTREGA EM TODO BRASIL Qualidade e agilidade pra você

COMPRA 100% SEGURA Faça suas compras com tranquilidade



TROCA E DEVOLUÇÃO GRÁTIS Confira nossas políticas clicando aqui



EM 10 VEZES SEM JUROS Nos cartões de crédito

ESPECIFICAÇÕES O A IMPORTANTE  
PRODUTO MARCA

Conteúdo da embalagem: 1 Farol

GARANTIA

3 meses

APLICAÇÃO CONFIRA EM QUAIS VEÍCULOS ESSE PRODUTO PODE SER APLICADO

SERVE NO MEU CARRO?

Por montadora



Volkswagen Caminhões  
Constellation 2006 até 2022





- [Cabine](#)
[Promoções](#)
[Direção](#)
[Suspensão](#)
[Iluminação](#)
[Acessórios](#)
[Elétrica](#)
[Mecânica](#)
[Peças de Freio](#)
[Marcas](#)
[Blog](#)



Home / Iluminação / Farol

### Farol Vw 690 790 7110 Até 1993 - Par

SKU 175PR

Avalie

**R\$ 180,00**

OU

**R\$ 171,00** (Desconto de 5%) no boleto

Quantidade

[Ver mais formas de pagamento](#)

**Finalizar compra**

**Adicionar ao carrinho**

Calcule o Frete

**Ok** Não sei meu CEP

### DESCRIÇÃO

Par de faróis para caminhões Volkswagen modelos 690 e 790 até o ano de 1993. Produzidos sob rigorosa padronização e lentes em vidro.

Características:

Produto com ótimo acabamento

Altame



### AVALIAÇÕES DE CLIENTES

Preencha seus dados, avalie e clique no botão Avaliar Produto



★★★★ Excelente

**Avaliar Produto**



**JBC DIESEL** O QUE DESEJA PROCURAR?

Minha Conta Entrar / Cadastrar

Acessórios Iluminação e Elétrica Tanques de Combustível Geladeiras Reservatórios Segurança + Categorias

Home / Iluminação e Elétrica / Faróis / Par Farol de Milha Ônibus Volare V5 V6 V8 W8 W9 Lente Vidro

### Par Farol de Milha Ônibus Volare V5 V6 V8 W8 W9 Lente Vidro



Seja o primeiro a opinar  
Disponibilidade: Imediata

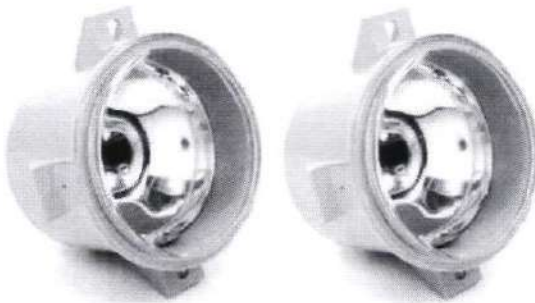

#### Produtos do kit

Farol de Milha Redondo Lente Vidro Caminhão Ônibus SUV 2 unidades  
Ref: 490  
Lente:  
Selecione ▾

**R\$ 152,00**

R\$ 144,40 à vista com desconto Pix - Vindi

1

**COMPRAR PRODUTO**

\* Aqui sua compra é 100% segura, compre com tranquilidade.

Frete e prazo de entrega

Informe seu cep

CALCULAR

Descrição Geral Formas de Pagamento Avaliações



**Par Farol de milha auxiliar/neblina, produto novo, original, marca Fortluz**

Compatível com ambos os lados (direito/esquerdo)

Utiliza lâmpada H3

Suporta xênon e lâmpadas até 55W



Anexo 70



]

]

# Anexo 71



Busca por produtos, marcas e categorias



Assine o me

Digite seu endereço Categorias Ofertas do dia Vender Contato

Crie a sua conta Entrar

Também pode te interessar: farol de milha de led - farol de milha gol g4 - farol de milha gol g6 - farol de milha - farol de milha gol g5

Acessório para Veículos > Peças de Carros e Caminhonetes > Iluminação > Faróis de Milha

Comprar

Confira o envio para o seu endereço

Inclua seu CEP para verificar os custos e prazos de entrega precisos na busca.

Incluir CEP

Mais tarde



Novo 4 vendidos

## Farol De Milha Para Volare - 09 Leds - P

### R\$ 119<sup>90</sup>

em 12x R\$ 11<sup>99</sup>

Ver os meios de pagamento

Frete grátis

Saiba os prazos de entrega e a calcular o prazo de entrega

Devolução grátis

Você tem 30 dias a partir de agora para saber mais

Vendido por MASBLE SP  
+50 vendas

Estoque disponível

Quantidade: 1 unidade

Comprar

Adicionar ao carrinho

Compra Garantida: recebemos o produto ou devolvemos

Você acumula 29 pontos e está mais perto de ser Meli

3 meses de garantia de fábrica

Informações sobre o vendedor

+50

Vendas nos últimos 365 dias



Presta bom atendimento

Ver mais dados deste vendedor

### Produtos patrocinados

Anuncie aqui



R\$ 119<sup>90</sup>

12x R\$ 11,65

Frete grátis

Por: Farol Milha Fox Crossfox Spacefox 2003 A 2010...

R\$ 118<sup>70</sup>

3x R\$ 39,57 sem juros

Frete grátis

Por: Farol Milha Gol Voyage Saveiro G5 08 09 2010 2011...

R\$ 119<sup>90</sup>

3x R\$ 39,97 sem juros

Frete grátis

Farol Auxiliar De Led 12/24v 6000k Oval 8leds 24w 1peça

### Anúncios do vendedor

Moldura Botão Painel Volare Kit 05

Puxador De Janela Marcopolo 05



Devolução grátis

Usamos cookies para melhorar sua experiência no Mercado Livre. Consulte mais informações na nossa Central de privacidade

Aceitar cookies

Configurar cookies

# Anexo 72

   [Entre](#) ou [Cadastre-se](#) 

**Todos os Departamentos**  **Pague com Cartão de Crédito, Boletão ou PIX!** **Até 12x no cartão ou até 10% de desconto no**

**FILTRAR POR VEÍCULO:**

[Home](#) > [Autopeças](#) > [Carroceria](#) > [Pedais & Aclonamentos](#) > **Pedal do Acelerador**



LNG | Cód. 30-019 

## Pedal Eletrônico do Acelerador - LNG - 30-019 - Unitário

[Saiba mais detalhes do produto](#)

1 UNIDADE

Vendido e entregue por:

**Acelera Peças**

Origem:

Natal - RN

**R\$ 2.117,12**

ou 12x de R\$ 200,19 com juros



Descrição

Informações técnicas

Avaliação

Prazo e valor do frete

### Informações do produto

CEP de entrega

Descrição

Pedal Eletrônico do Acelerador Original

Informações técnicas

Marca

LNG

Código do Produto

Levamos à sério a privacidade de seus dados. Para reforçar nossos esforços em protegê-los, acesse nossa Política de Privacidade.



NCM

Motor  
▼

Escapamento e  
Combustível  
▼

Câmbio  
▼

Eixo Dianteiro e  
Direção  
▼

Eixo Traseiro e  
Diferencial  
▼

Freios e  
Rodas  
▼

+  
Categorias

Home / Pedal da acelerador com modulo eletronic Original Volkswagen



## Pedal do acelerador com modulo eletronic Original Volkswagen

REF: 2R0721503B



Seja o primeiro a opinar

**R\$ 1.876,40**

R\$ 1.847,32 à vista com desconto  
ou 3x de R\$ 625,47 Sem juros  
ou 12x de R\$ 180,01 com juros

**COMPRAR PRODUTO**

\* Aqui sua compra é 100% segura, compre com tranquilidade.



Frete e prazo de entrega

Informe seu cep

CALCULAR



Descrição Geral   Formas de Pagamento   Avaliações



Aplicação:  
Ônibus  
Worker  
Delivery

2R0721503B

SOBRE A APTA

Fale com a Apta  
Dúvidas, só chamar!

A Apta Caminhões e Ônibus é uma das mais modernas concessionárias de caminhões e Ônibus da rede Volkswagen.



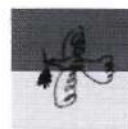

🔍 [Buscar no Site](#)



 [Fazer login](#)

[PRODUTOS CÃES](#) | [PRODUTOS GATOS](#) | [PRODUTOS PEQUENOS ANIMAIS](#) | [PRODUTOS GRANDES ANIMAIS](#) | [PRODUTOS PARA O CAMPO](#) | [CASA E JARDIM](#) | [SC](#)

[Página Inicial](#)



## Chave Combinada Cromo Vanádium 26mm - Tramontina

~~R\$ 41,90~~ R\$ 40,64

[Política Frete Grátis](#)

Ideal para apertar e afrouxar parafusos ou porcas com perfil quadrado ou sextavado, as chaves da Tramontina são fabricadas com matéria prima que garante alta resistência e durabilidade.

Marcas

Tramontina

Tamanho

26mm



Utilizamos cookies e tecnologias semelhantes para permitir serviços e funcionalidades no nosso site e para compreender a sua interação com o nosso serviço. Ao clicar em Aceitar, você concorda com o uso de tais tecnologias para marketing e análise. [Ver a Política de Privacidade](#)

[Definições de Cookies](#)

[Aceitar](#)





# Anexo 75

BAIXE O APP E GANHE 5% DE DESCONTO UTILIZANDO O CUPOM: USEAPP

Vendas corporativas

Monte seu negócio

Marketplace

Consórcio

Carnê

Cursos

Afiliações

Nossas Lojas



LojadoMecânico

O que você procura...



Televendas  
(11) 3808-8878



Meus  
Pedidos



Entre ou  
Cadastre-se



CATEGORIAS

Ferramentas Manuais

Chave Combinada

## Chave Combinada Cromada 26mm com Pescoço - Tramontina-42246126

COD. 2386296 TRAMONTINA



☆☆☆☆☆ (avaliar este produto)

Vendido e entregue por Loja do Mecânico

R\$ 40,57 já com 10% de desconto  
à vista no Pix ou boleto

R\$ 45,08

[ver mais formas de pagamento >](#)

1



**Comprar**

[Programa de Afiliados. Saiba mais](#)

Consultar prazo e valor do frete

CEP



ex: 12345-789

### Compre junto



Alicate Universal 8 Pol.  
Profissional

R\$ 48<sup>40</sup>



Chave Combinada Cromada  
25mm com Pescoço

R\$ 34<sup>28</sup>



Comprar 3 itens por  
R\$ 123,25

**Comprar Junto**

Chave Combinada  
Cromada 26mm com  
Pescoço  
R\$ 40<sup>57</sup>

Loja do Mecânico e os cookies: a gente usa cookies para personalizar anúncios e melhorar a sua experiência no site. Ao continuar navegando, você concorda com a nossa Política de Privacidade.

continuar e  
fechar

Fabricada em aço especial cromado para maior resistência durante o manuseio, com corpo

Baixe agora o **SuperAPP** e aproveite milhares de produtos com **Frete Grátis** [confira >](#) [\\*Confira regras](#)

Nossas lojas [Tenha sua loja](#) [Regulamentos](#) [Acessibilidade](#) [Segurança & Privacidade](#) [Atendimento](#) [Compre pelo tel: 0800 773 3838](#) [Meus](#)

**magalu**  [Bem-vindo ;\)](#) [Entre ou cadastre-se](#) [Ver ofertas para minha região](#) [Meus](#)

[Todos os departamentos](#) [Ofertas do Dia](#) [Celulares](#) [Móveis](#)

[magalu](#) > [Ferramentas](#) > [Manuais](#) > [Chave](#) > [Chave Combinada](#) > [Chave Combinada 30,00mm 0](#)

## Chave Combinada 30,00mm 002524 - Gedore

Código [cjhkkafe01](#) | [Ver descrição completa](#) | [GEDORE](#)



**Descubra as ofertas mais próximas de você!**  
Compartilhe sua localização para receber os melhores valores de frete, entregas mais rápidas e muito mais.  
[Cadastrar CEP](#)

★★★★★ [Avaliar produto](#)

Vendido por **DGFER Ferramentas e Máquinas**  
Entregue por **magalu**  
O Magalu garante a sua compra, do pedido à entrega. [Saiba](#)

**R\$ 45,50** no Pix

[Cartão de crédito](#) sem juros R\$ 1xR\$

[COMPRAR AGORA](#)

[ADICIONAR À SACOLA](#)

[Calcular frete e prazo](#)

### Informações da Loja

**DGFER Ferramentas e Máquinas**  
Lojista parceiro Magalu

[Ver mais informações da loja >](#)

**Magalu Garante**  
a sua compra,  
do pedido à  
entrega.

**Devolução  
Gratuita**  
em até 7 dias  
depois de  
receber o  
produto.

### Quem viu também viu



Jogo Kit Serra Copo 16 Peças 19 A 127mm  
Madeira Gesso Pvc  
R\$ 39,99



Chave combinada 30mm r09100300  
gedore  
R\$ 57,59



Chave Combinada Tramontina





Sua compra 100% seguro



Digite o que você procura

Atendimento Fale conosco

Entre ou Cadastre-se

Meu Carrinho Carrinho Vazio

- TODAS AS CATEGORIAS
- ACABAMENTO CERAMICO
- ACABAMENTO RESIDENCIAL
- BANHEIRO
- FERRAMENTAS
- MUNDO PET
- + OUTROS

MEGA PROMOÇÕES

Entrega Garantida

Site Seguro

Parcela em Até 6x Sem Juros

Desconto em Compras no



Início » Ferramentas

# Chave Combinada 07 - Tramontina

Código: 006183

Marca: TRAMONTINA

R\$ 12,00

**R\$ 11,50**

ou R\$ 10,35 via Pix

1

**Comprar**

Disponibilidade: Imediata  
Aproveite! Restam apenas 2 unidades

- VISA **R\$ 11,50**
- mercado pago **Parcelas**
- pix **R\$ 10,35**
- Boleto Bancário **R\$ 10,92**



Calcule o frete

CEP  calcular

Compartilhe



## informações

# Chave Combinada 7mm - Tramontina



Ter uma ferramenta simples e versátil, mas altamente resistente e durável, é muito mais fácil do que você imagina: com a Chave Combinada 7 mm Tramontina, produzida com Corpo em Aço Especial Cromado você irá garantir todas essas características e muito mais! Produzida em aço especial com acabamento cromado, de um lado tem a configuração de chaves fixas e do outro chaves ajustáveis e uma chave auxiliar para facilitar o acesso aos pontos de trabalho. Além disso, a chave combinada é ideal para manter...

Utilizamos cookies para que você tenha a melhor experiência em nosso site. Para saber mais acesse nossa página de **Política de Privacidade**

Entendi

BAIXE O APP E GANHE 5% DE DESCONTO UTILIZANDO O CUPOM: USEAPP

Vendas corporativas Monte seu negócio Marketplace Consórcio Carnê Cursos Afiliados Nossas Lojas

LojadoMecânico

O que você procura...



Telefônicas  
(11) 3808-9979



Meus  
Pedidos

Entre ou  
Cadastre-se



CATEGORIAS Ferramentas Manuais Chave Combinada

Chave Combinada 7mm - TRAMONTINA-44660/107

COD. 890135 TRAMONTINA



★★★★★ (1 avaliação, Participe!)



ÓTIMA HORA PARA  
COMPRAR

PREÇO COM 19% 15 : 52 : 00.100

Vendido e entregue por Loja do Mecânico

R\$ 13,13 já com 10% de desconto  
à vista no Pix ou boleto

R\$ 14,59

[ver mais formas de pagamento >](#)

1

Comprar

Programa de Afiliados [saiba mais](#)



Consultar prazo e valor do frete

CEP

ex: 12345-789

Compre junto



Chave Combinada 7mm  
R\$ 13,13

+



Alicate de Corte Diagonal 6 Pol.

R\$ 17,90

+



Chave Combinada 6mm

R\$ 10,51

=

Comprar 3 itens por  
R\$ 41,54

Comprar Junto

Loja do Mecânico e os cookies: a gente usa cookies para personalizar anúncios e melhorar a sua experiência no site. Ao continuar navegando, você concorda com a nossa Política de Privacidade.

continuar e  
fechar

PARCELE EM ATÉ 10X SEM JUROS
DESCONTOS DE 5% NAS COMPRAS PAGAS COM PIX
LOJA 100% SEGURA
Nossas Lojas
Central de Atendimento
Blog

**COREMMA**

Whatsapp
Seja bem-vindo(a)! OU
0 itens

MARCAS
FERRAMENTAS
LINHA A BATERIA
LUBRIFICANTES E ADITIVOS
CASA E JARDIM
PARA MECÂNICOS
EPI
AUTOMOTIVO

Início » Ferramentas » Ferramentas Manuais » Chaves Combinada, Meia Lua, Fixa E Estrela » Chave Combinada Gedore RED 8mm GR09100080



CODIGO: 12868

**CHAVE COMBINADA GEDORE RED 8MM GR09100080**

DISPONIBILIDADE: EM ESTOQUE

COMPRA 100% SEGURA

A Chave Combinada Gedore RED 8mm GR09100080 possui um lado boca e outro sextavado e é ideal para apertar e desapertar porcas e parafusos com perfil sextavado e quadrado.

**R\$10,80**

ou 1x de R\$ 10,80 sem juros

R\$10,26 no PIX (-5%)



**ADICIONAR AO CARRINHO**

SIMULE O FRETE

CEP OK

Descrição    Informação Adicional    Avaliações

- Posição da cabeça (lado estrela) 15°
- Posição da boca 15°
- Acabamento cromado fosco
- Aço cromo-vanádio GEDORE red
- Fornecida em embalagem autosserviço
- Fabricadas conforme normas DIN 3113 forma A, ISO 3318 e ISO 7738

Garantia: 3 meses

Nós usamos cookies e outras tecnologias semelhantes para melhorar a sua experiência em nossa loja virtual. Ao utilizar nosso site, você concorda com tal monitoramento. Para mais informações, consulte a nossa política de privacidade.

**SIM, EU ACEITO**





Baixe agora o **SUPERAPP** e aproveite milhares de produtos com **Frete Grátis** confira > \*Confira regras

Nossas lojas Tenha sua loja Regulamentos Acessibilidade Segurança & Privacidade Atendimento Compre pelo tel: 0800 773 3838 Mais

 Busca no Magalu  Bem-vindo ;) Entre ou cadastre-se Ver ofertas para minha região

Todos os departamentos Ofertas do Dia Celulares Móveis

magalu > Ferramentas > Manuais > Chave > Chave Combinada > Chave Combinada De 9MM 14

## Chave Combinada De 9MM 14B9MM - ROBUST

Código kcff377ech | [Ver descrição completa](#) | [Robust](#)



Descubra as ofertas mais próximas de você!

Compartilhe sua localização para receber os melhores valores de frete, entregas mais rápidas e muito mais.

[Cadastrar CEP](#)

★★★★★ [Avaliar produto](#)

Vendido e entregue por **Olist Store**

O Magalu garante a sua compra, do pedido à entrega. [Saiba](#)

~~R\$ 15,94~~  
**R\$ 15,05** no Pix  
 (5% de desconto)

[Cartão de crédito](#)  
sem juros

R\$ 1xR\$

**COMPRAR AGORA**

**ADICIONAR À SACOLA**

[Calcular frete e prazo](#)

### Informações da Loja



**Olist Store**  
Lojista parceiro Magalu

4.3

[Ver mais informações da loja >](#)



**Magalu Garante**  
a sua compra,  
do pedido à  
entrega.



**Devolução Gratuita**  
em até 7 dias  
depois de  
receber o  
produto.

### Seleção especial do Magalu pra você

Patrocinados

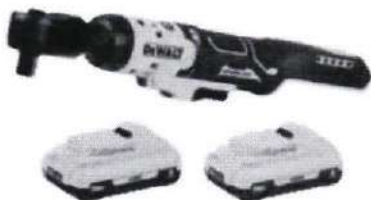

Chave catraca 1/2 20v max dcf512b-b3 + 2 bat 4ah compacta dewalt



Desempenadeira Decorativa de Punho Decoflex 20x8cm Mirka



Chave catraca 1/2 20v max dcf512b-b3 + 1 kit dcb203c2 dewalt





Baixe agora o **SUPERAPP** e aproveite milhares de produtos com **Frete Grátis** [confira](#) \*Confira regras

Nossas lojas Tenha sua loja Regulamentos Acessibilidade Segurança & Privacidade Atendimento Compre pelo tel: 0800 773 3838 Meus

**magalu** Busca no Magalu Bem-vindo :) Entre ou cadastre-se Ver ofertas para minha região

Todos os departamentos Ofertas do Dia Celulares Móveis

## Chave Combinada Tramontina 11mm 41128111

[Cadastrar CEP](#)

Código hdh01b8jb0 | [Ver descrição completa](#) | [Tramontina](#)



Descubra as ofertas mais próximas de você!  
Compartilhe sua localização para receber os melhores valores de frete, entregas mais rápidas e muito mais.

★★★★★ [Avaliar produto](#)

Vendido por **RCD Elétrica**

Entregue por **magalu**

O Magalu garante a sua compra, do pedido à entrega. [Saiba](#)

R\$ 18,48

**R\$ 16,95** no Pix

(4% de desconto)

**Cartão de crédito**  
sem juros

R\$ 1xR\$

**COMPRAR AGORA**

**ADICIONAR À SACOLA**

Calcular frete e prazo

### Informações da Loja



**RCD Elétrica**

Lojista parceiro Magalu

[Ver mais informações da loja](#)

**Magalu Garante**  
a sua compra,  
do pedido à  
entrega.

**Devolução  
Gratuita**  
em até 7 dias  
depois de  
receber o  
produto.

### Seleção especial do Magalu pra você

Patrocinados



Colher de Pedreiro N.09 Above



Desempenadeira Decorativa de Punho Decoflex 20x8cm Mirka



Chave catraca 1/2 20v max dcf512b-b3 + 1 kit dcb203c2 dewalt

# Anexo 87

Bem-vindo a Dauge. Boas compras!

MINHA CONTA CARRINHO



Pesquise...



WhatsApp (51) 98202-0664

Bem-vindo Entrar | Registrar



FERRAGENS FERRAMENTAS / EQUIPAMENTOS ELÉTRICOS ILUMINAÇÃO E CLIMATIZAÇÃO JARDINAGEM E PISCINA MATERIAIS  
TODOS OS DEPARTAMENTOS

LOJA / FERRAMENTAS E EQUIP. ELETRICOS, CHAVES / CHAVE COMBINADA BOCA/ESTRELA 11MM TRAMONTINA 42246/111

## Chave Combinada Boca/estrela 11mm Tramontina 42246/111

★★★★★ (Não há avaliações ainda.)

R\$18,18

CHAVE COMBINADA BOCA/ESTRELA 11MM TRAMONTINA 42246/111

DISPONIBILIDADE: EM ESTOQUE

SKU: 019136

CATEGORIA: CHAVES



- 1 +

COMPRAR



Simulador de frete: 00000-000

OK

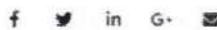

DESCRIÇÃO INFORMAÇÃO ADICIONAL AVALIAÇÕES (0)

CHAVE COMBINADA BOCA/ESTRELA 11MM TRAMONTINA 42246/111

### PRODUTOS RELACIONADOS



Nós usamos cookies para melhorar a sua experiência no site. Ao continuar navegando, você concorda com os nossos Termos e Condições.

Ok



Baixe agora o **SuperAPP** e aproveite milhares de produtos com **Frete Grátis** confira > \*Confira regras

Nossas lojas Tenha sua loja Regulamentos Acessibilidade Segurança & Privacidade Atendimento Compre pelo tel: 0800 773 3838 Meus

**magalu**  Bem-vindo ;) Entre ou cadastre-se Ver ofertas para minha região ❤

Todos os departamentos Ofertas do Dia Celulares Móveis

magalu > Ferramentas > Manuais > Chave > Chave Combinada > Chave Combinada Mayle 12mm

### Chave Combinada Mayle 12mm 102007my

Código hde2g1bgk7 | [Ver descrição completa](#) | MAYLE



**Descubra as ofertas mais próximas de você!**  
Compartilhe sua localização para receber os melhores valores de frete, entregas mais rápidas e muito mais.

[Cadastrar CEP](#)

★★★★★ [Avaliar produto](#)

Vendido por **RCD Elétrica**  
Entregue por **magalu**  
O Magalu garante a sua compra, do pedido à entrega. [Saiba](#)

R\$ 19,99  
**R\$ 18,37** no Pix  
(4% de desconto)

**Cartão de crédito** sem juros R\$ 1xR\$

**COMPRAR AGORA**

**ADICIONAR À SACOLA**

[Calcular frete e prazo](#)

#### Informações da Loja

**RCD Elétrica**  
Lojista parceiro Magalu

[Ver mais informações da loja >](#)

### 👍 Seleção especial do Magalu pra você

Patrocinados



Chave catraca 1/2 20v max dcf512b-b3 + 1 kit dcb203c2 dewalt



Bit Philips Ph1 X 50Mm com 01 Pç 48-32-4461 - Milwaukee

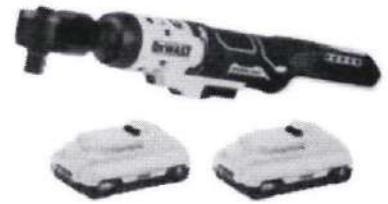

Chave catraca 1/2 20v max dcf512b-b3 + 2 bat 4h compacta dewalt



[Início](#) / [Gedore Red](#) / [Ferramentas](#) / [Ferramentas Manuais](#) / [Chave](#)



Novo | +100 vendidos | Garantia: 3 meses

## Chave Combinada 13Mm Gedore Red 3300969



Referência:  
C200083

Marca: Gedore  
Red

R\$ 23,06

**R\$ 20,75**

À Vista no PIX ( Já com 10% de desconto )

10x de R\$ 2,31 no cartão de crédito

[ver mais formas de pagamento >](#)

1



Adicionar ao  
carrinho



Peça  
pelo

Whatsapp

Digite o seu CEP

Calcular

COMPARTILHAR



### DESCRIÇÃO

#### AVALIAÇÕES DOS COMPRADORES

Fabricadas conforme normas DIN 3113 forma A, ISO 3318 e ISO 7738  
 Posição da cabeça (lado estrela) 15°  
 Posição da boca 15°  
 Acabamento cromado fosco  
 Aço cromo-vanádio GEDORE red  
 Fornecida em embalagem autosserviço  
 Dimensões: 12 x 50 x 163mm  
 Peso: 0,065kg  
 Foto ilustrativa.



### Perguntas e Respostas

Escreva a sua pergunta

Perguntar

Cofebral - Máquinas e Ferramentas, utiliza cookies e outras tecnologias semelhantes para melhorar a sua experiência, de acordo com a nossa [Declaração de Privacidade](#) e, ao continuar navegando, você concorda com estas condições.

CONCORDO



Baixe agora o **SUPERAPP** e aproveite milhares de produtos com **Frete Grátis** [confira](#) \*Confira regras

Nossas lojas Tenha sua loja Regulamentos Acessibilidade Segurança & Privacidade Atendimento Compre pelo tel: 0800 773 3838 Meus

**magalu** Busca no Magalu  Bem-vindo! Entre ou cadastre-se [Ver ofertas para minha região](#)

Todos os departamentos **Ofertas do Dia** Celulares Móveis

**Descubra as ofertas mais próximas de você!**

Compartilhe sua localização para receber os melhores valores de frete, entregas mais rápidas e muito mais.

[Cadastrar CEP](#)

## Chave combinada 15mm - MAYLE

Código d6fc954d5 | [Ver descrição completa](#) | MAYLE



★★★★★ [Avaliar produto](#)

Vendido por **Romata Ferramentas**

Entregue por **Magalu**

O Magalu garante a sua compra, do pedido à entrega. [Saiba](#)

R\$ 21,96

**R\$ 21,08** no Pix

(4% de desconto)

[Cartão de crédito](#)  
sem juros

RS :  
1xRS :

**COMPRAR AGORA**

**ADICIONAR À SACOLA**

[Calcular frete e prazo](#)

### Informações da Loja



**Romata Ferramentas**

Lojista parceiro Magalu

3.5

[Ver mais informações da loja](#)



**Magalu Garante**  
a sua compra,  
do pedido à  
entrega.



**Devolução  
Gratuita**  
em até 7 dias  
depois de  
receber o  
produto.

### Seleção especial do Magalu pra você

Patrocinados

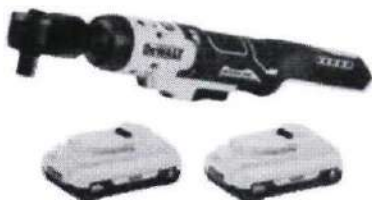

Chave catraca 1/2 20v max dcf512b-b3 + 2 bat 4ah compacta dewalt

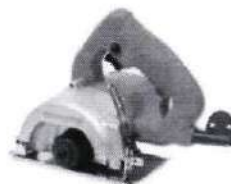

Serra Marmore 13.000 RPM e 1100W Black Decker BD115



Serra Manual para Drywall 48-22-0304 - Milwaukee

BAIXE O APP E GANHE 5% DE DESCONTO UTILIZANDO O CUPOM: USEAPP

Vendas corporativas Monte seu negócio Marketplace Consórcio Carnê Cursos Afiliados Nossas Lojas

LojadoMecânico

O que você procura...



Televendas (11) 3608-2978

Meus Pedidos

Entre ou Cadastre-se



CATEGORIAS Ferramentas Manuais Chave Combinada

Chave Combinada - 16mm - KINGTONY-1060-16  
COD. 882662 KINGTONY



☆☆☆☆☆ (avaliar este produto)

Vendido e entregue por Loja do Mecânico

R\$ 22,31 já com 10% de desconto  
à vista no Pix ou boleto

R\$ 24,79

ver mais formas de pagamento >



1

Comprar

Programa de Afiliados. Saiba mais

Consultar prazo e valor do frete

CEP



17.945-799

Compre junto



Chave Combinada - 16mm  
R\$ 22,31

+



Chave Combinada 21 mm

R\$ 15,99



Chave Combinada Espelhada de 15mm

R\$ 17,69

=

Comprar 3 itens por  
R\$ 55,99

Comprar Junto

Descrição do Produto

Loja do Mecânico e os cookies: a gente usa cookies para personalizar anúncios e melhorar a sua experiência no site. Ao continuar navegando, você concorda com a nossa Política de Privacidade.

continuar e fechar

• Desta forma, evita-se que parafusos e porcas espanem rapidamente



# Anexo 94

Também pode te interessar: chave de roda cruz - chave de roda

Acessório para Veículos > Ferramentas para Veículos > Chaves > De Roda

Confira o envio para o seu endereço

Inclua seu CEP para verificar os custos e prazos de entrega precisos na busca.

Incluir CEP

Mais tarde



Novo | +5 vendidos

Chave De Roda Lon Gedore Red 27 X 3: R01522732

R\$ 174<sup>93</sup>

Ver os meios de pagamento

Frete grátis

Saiba os prazos de entrega e a calcular o prazo de entrega

Vendido por AGUIAEALFAMATI +100 vendas

Estoque disponível

Quantidade: 1 unidade

Comprar

Adicionar ao carrinho

Compra Garantida, recebe esperando ou devolvemos

Informações sobre o vendedor

+100

Vendas nos últimos 60 dias

Ver mais dados deste vendedor

Meios de pagamento

Pague em até 7X sem juros

Até 12x sem cartão de crédito



Cartões de crédito

## Produtos patrocinados Anuncie aqui



R\$ 49<sup>37</sup> 17% OFF

12x R\$ 4,79

30% OFF com Cartão Mercado Pago

Pago

Frete FULL

Chave De Roda Cruz Aro 13 14 15 16 17 Universal Envio 24hs

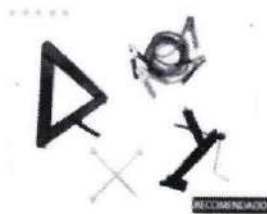

R\$ 164<sup>71</sup> 17% OFF

12x R\$ 16,01

Frete grátis Frete FULL

Kit Estepe Carro Macaco Triângulo Chave Roda Cabo...

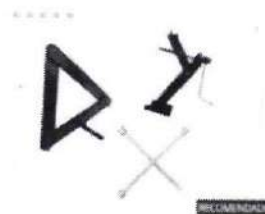

R\$ 149<sup>57</sup> 12% OFF

12x R\$ 14,54

Frete grátis Frete FULL

Kit Macaco Automotivo Chave De Roda Triângulo 3 Em 1...

## Anúncios do vendedor

# Anexo 95

(16) 2133-0863 | (16) 2133-0863 | Central de Atendimento | Nossas Lojas | Blog

Meus Pedidos | Meu Cadastro



Digite aqui o que deseja buscar



Olá Visitante  
clique aqui para entrar



FIXADORES



SEM FIO



ELÉTRICAS



ACESSÓRIOS



MANUAIS



MÁQUINAS E EQUIPAMENTO



EPI



QUÍMICOS



LIMPEZA, CASA E JARDIM

Início / Ferramentas Manuais / Chaves / Chaves de Roda



19%

## Chave de Roda Caminhão 27 X 32

Ref: 4093 **KRAUCHER**

★★★★★ (6 avaliações)

De R\$ 167,46 por

**R\$ 126,45**

já com (7% de desconto) à vista no boleto

R\$ 135,97 em 1X de R\$ 135,97 sem juros -

- 1 +

COMPRAR



Calcule a entrega

digite seu CEP

OK

### DETALHES

- Chave de Roda 27 x 32
- Imagem meramente ilustrativa

### ESPECIFICAÇÕES

Referência

#240773



### Avaliações dos clientes

Avalie este produto

Escrever a primeira avaliação



Novas ideias, novas  
parcerias, novas  
tecnologias e novas  
experiências

### Receba novidades em 1º mão

Cadastre seu e-mail para receber nossas promoções e novidades

Digite seu nome

BAIXE O APP E GANHE 5% DE DESCONTO UTILIZANDO O CUPOM: USEAPP

Vendas corporativas

Monte seu negócio

Consórcio

Cartão

Cursos

Afiliações

Nossas Lojas



LojadoMecânico

O que você procura...



Telavendas  
(11) 3808-9578



Meus  
Pedidos

Entre ou  
Cadastre-se



CATEGORIAS Ferramentas Manuais Chave De Roda Reto

## Chave de Roda Cr-V 27 x 32 mm - TRAMONTINA PRO-44740006

COD. 1725447 TRAMONTINA PRO



☆☆☆☆☆ (avalié este produto!)

Vendido e entregue por Loja do Mecânico

**R\$ 181,90** já com 10% de desconto  
à vista no Pix ou boleto

**R\$ 202,11**  
Em até 4x de **R\$ 50,53** sem juros no cartão

[ver mais formas de pagamento >](#)

1

**Comprar**

Programa de Afiliados: [saiba mais](#)

Consultar prazo e valor do frete

CEP

ex: 12345-789

### Descrição do Produto

Ferramenta Ideal para uso em rodas de caminhão, pois permite a aplicação de grandes esforços. Uma mão na roda para o seu trabalho.

#### - Informações Gerais:

:: Forjada em aço cromo vanádio e temperada

:: Acabamento cromado

:: DIN 896

:: Após a fabricação, a chave de roda é avaliada nos quesitos torque e dureza, para atender aos requisitos da norma DIN 1711-1

:: As bocas das chaves de roda são verificadas com gabaritos calibrados, o que garante seu perfeito acoplamento nos parafusos

:: Própria para utilização em parafusos de rodas de caminhões, pois permite aplicação de grande esforço.

:: Ferramenta produzida e testada conforme normas específicas

#### - Garantia: 1 ano



**Loja do Mecânico e os cookies:** a gente usa cookies para personalizar anúncios e melhorar a sua experiência no site. Ao continuar navegando, você concorda com a nossa Política de Privacidade.

continuar e  
fechar

\*Imagens meramente ilustrativas



Televendas (41) 2106-3232

Pesquisar



Home Empresa Contato

Login/Registro

Pesquisar Código

**Categorias**

- + Acessórios
- + Alternador e componentes
- + Ar condicionado
- + Arrefecimento e ventilação
- + Conectores e chicotes
- + Conexão, fixação e vedação
- + Elétrica
- + Ferramentas
- + Filtros
- + Freios
- + Ignição eletrônica
- + Igniflex
- + Injeção eletrônica
- + Mangueiras e tubos
- + Motor
- + Motor de partida e componentes
- + Outros
- + Produção
- + Retentores
- + Suspensão traseira
- + Total tork



R\$ 343,28

Comprar

Compra Segura

Formas de Pagamento



92818

**AUTOMATICO PARTIDA 24V**

**TIPO/MODELO:** VALEO 29MT  
**FABRICANTE:** INTACTO;IMPACTO AUTOMOTIVA  
**APLICAÇÃO:** DELCO REMY: Motor de Partida 29MT / 29MT Starter Motor  
 Series;MERCEDES-BENZ: 1215, 1218, 1418, 1718, 1725, 2423, 2428, 712, 715, 914, 915, Accelo, Atego, L 1318, L 1620, LO 914, O 500 M, O 500 R, O 500 U, OF 1417, OF 1418, OF 1518, OF 1721, OF 1722

**Descrição**

RELE PARTIDA 24V VALEO 29MT

**Outros Códigos Equivalentes**

1987BE2017; P BIR BK5N815, 10531031; ZM 2-818; ZM 2818; 10518782

**Utilização**

MOTOR DE PARTIDA DELCO REMY: 8200138, 8200278, 8200297, 8201097; MERCEDES-BENZ: 0011529810,A0061512101.



mercado pago

VISA



A solução mais rápida e segura



# Anexo 98

Também pode te interessar: motor de partida - motor de arranque gol g5

Acessório para Veículos > Peças de Carros e Caminhonetes > Ignição > Motor de Arranque

Compre

### Confira o envio para o seu endereço

Inclua seu CEP para verificar os custos e prazos de entrega precisos na busca.

Incluir CEP

Mais tarde

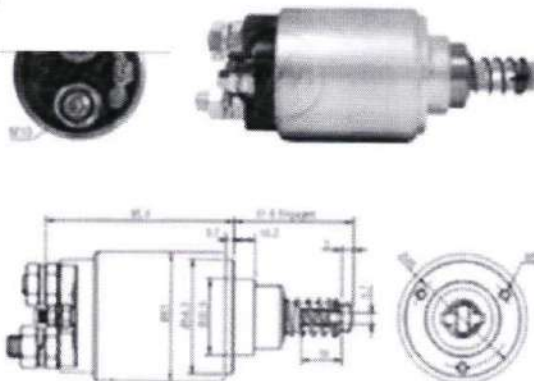

Novo

## Automatico Motor F 24v ( ) Volvo 1998 1.9 Zm

R\$ 412<sup>50</sup>

em 10x R\$ 41<sup>26</sup> sem juros

Ver os meios de pagamento

### Frete grátis

Saiba os prazos de entrega e Calcule o prazo de entrega

### Devolução grátis

Você tem 30 dias a partir da data. Saber mais

Vendido por REPAROS AUTOPI +1000 vendas

Estoque disponível

Quantidade: 1 unidade

Comprar

Adicionar ao carrinho

- Compra Garantida: recebe esperando ou devolvemos
- Você acumula 103 pontos e está mais perto de ser Mell!

Informações sobre o vendedor

+1000

Vendas nos últimos 60 dias

Presta bom atendimento

Ver mais dados deste vendedor

### Produtos patrocinados

Anuncie aqui



R\$ 385<sup>20</sup> 10% OFF

12x R\$ 37,35

Frete grátis

Impulsor De Partida Daihatsu toyota Corolla/hilux Zen 140



R\$ 389<sup>21</sup> 5% OFF

10x R\$ 38,92 sem juros

Frete grátis

Sensor Fluxo De Ar Gm Prisma 2016 2017 2018



R\$ 410<sup>97</sup>

10x R\$ 41,10 sem juros

Frete grátis

Motor Partida Fiat Palio Strada Bravo 1.8 (sist.hitachi) 111

### Anúncios do vendedor

Devolução grátis





Anexo 99



C

C

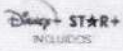
# Anexo 100

mercado livre    Assine o me 

 Digite seu endereço [Categorias](#) [Ofertas do dia](#) [Vender](#) [Contato](#) [Crie a sua conta](#) [Entre](#)

Também pode te interessar: morcegoinho celta

Acessório para Veículos > Peças de Carros e Caminhonetes > Suspensão e Direção > Barras e Peças > Barra De Torção

Compa

Confira o envio para o seu endereço

Inclua seu CEP para verificar os custos e prazos de entrega precisos na busca.

Incluir CEP

Mais tarde



Novo 1 - 5 vendidos

Barra Curta Direção  
Ônibus Volare A5 A  
V6 V8 W8

R\$ 1.081<sup>31</sup>

em 12x R\$ 104<sup>31</sup>

Ver os meios de pagamento

Frete grátis

Saiba os prazos de entrega e calcule o prazo de entrega

Devolução grátis

Você tem 30 dias a partir da data de entrega. Saiba mais

Estoque disponível

Quantidade: 1 unidade 

Comprar

Adicionar ao carrinho

 Compra Garantida, recebe o dinheiro de volta esperando ou devolvendo

 90 dias de garantia de fábrica

Informações sobre o vendedor

 MercadoLíder Platinum  
É um dos melhores do site

+1000

Vendas nos últimos 60 dias [Pre](#)

Ver mais dados deste vendedor

Devolução grátis

Você tem 30 dias a partir da entrega

Produtos patrocinados [Anuncie aqui](#)



R\$ 224<sup>25</sup>

7x R\$ 32,04 sem juros

Frete grátis **\*FULL**

Par Suporte Morcego Cofap  
Montana 2012 2013 2014 201...



R\$ 168

12x R\$ 16,33

10% OFF com Cartão Mercado  
Pago

Frete grátis **\*FULL**

Par Suporte Barra Tensora  
Morcego Corsa 1997 Cofap...



R\$ 255<sup>19</sup> 12% OFF

8x R\$ 31,90 sem juros

Frete grátis

Barra Anti Torção C/ Suporte  
De Câmbio, Gol Quadrado...



Anúncios do vendedor





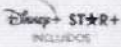

Usamos cookies para melhorar sua experiência no Mercado Livre. Consulte mais informações na nossa Central de privacidade.

[Aceitar cookies](#)

[Configurar cookies](#)

# Anexo 101

mercado livre    Assine o me 

 Digite seu endereço  Categorias  Ofertas do dia  Vender  Contato  Crie a sua conta  Entrar

Acessórios para Veículos > Peças de Carros e Caminhonetes > Suspensão e Direção > Junções de Direção Compa

Confira o envio para o seu endereço  
Inclua seu CEP para verificar os custos e prazos de entrega precisos na busca.

[Incluir CEP](#) [Mais tarde](#)



Novo

## Barra Direcao Curta Agrale Carroceria V

R\$ 1.071<sup>75</sup>

[Ver os meios de pagamento](#)

### Frete grátis

Sabe os prazos de entrega e a calcular o prazo de entrega

### Devolução grátis

Voce tem 30 dias a partir da da Saber mais

Vendido por PECAAGORA AUT MercadoLider +1000 vendas

Estoque disponível

Quantidade: 1 unidade  (6)

[Comprar](#)

[Adicionar ao ca](#)

 Compra Garantida, recebe esperando ou devolvemos

 Você acumula 267 pontos, esta mais perto de ser Meli

### Informações sobre o ver

 MercadoLider Gold É um dos melhores do site

+1000

vendas nos ultimos 90 dias  Fre

[Ver mais dados deste vendedor](#)

### Produtos patrocinados [Anuncie aqui](#)



R\$ 1.058<sup>48</sup> 10% OFF

10x R\$ 105,85 sem juros

Frete grátis

Barra Direcao Longa Man Tgx 29440 Tgx 28440 1688mm...



R\$ 480

10x R\$ 48 sem juros

Frete grátis

Kit Eixo Intermediario De Direção Kia Bongo K2700...



R\$ 309<sup>28</sup> 6% OFF

12x R\$ 29,98

Frete grátis

Semi Eixo Curto Para Retroescavadeira Case 580l...

### Anúncios do vendedor



Triângulo Segurança Plástico Moldura Comum Automotivo

R\$ 39<sup>41</sup>



Bebedouro de agua Frisbel 25 litros coluna 25L aço inoxidavel 220V

R\$ 2.345<sup>07</sup>

### Devolução grátis

Voce tem 30 dias a partir do rei produto para devolve-lo, não in

# Anexo 102

Confira o envio para o seu endereço  
Inclua seu CEP para verificar os custos e prazos de entrega precisos na busca.



Novo · 4 vendidos

**Coluna Direção Agr  
Volare V5/v6/v8 08  
6013007027003**

**R\$ 1.397<sup>23</sup>**  
em 10x R\$ 139<sup>72</sup> sem jurc

Ver os meios de pagamento

**Frete grátis**

Saiba os prazos de entrega e a  
Calcular o prazo de entrega

**Devolução grátis**

Você tem 30 dias a partir da da  
Saber mais

**Último disponível!**

## Anúncios do vendedor



Kit Rolamento Coluna Direcao Ford  
Cargo 1617 Ao 3224

**R\$ 237<sup>21</sup>**

12x R\$ 23,06  
Frete grátis



Dobradiça Capuz Vw Constellation  
13.180e Ao 24.250e Todos Le

**R\$ 227<sup>36</sup>**

12x R\$ 22,10  
Frete grátis

[Ver mais anúncios do vendedor](#)

## Características principais

Marca	AGROSTAHL
Número de peça	6013007027003

## Outros

Comprimento da coluna de direção: 0 m	Tipo de uso: Regular
Tipo de transmissão: Manual	Origem: Brasil
Tipo de veículo: Carro/Caminhonete	

 Compra Garantida: receba  
esperando ou devolvemos

 Você acumulou 349 pontos -  
está mais perto de ser Meli

## Informações sobre o ver

 MercadoLíder  
É um dos melhores do site

**+100**

Vendas nos  
últimos 60 dias



Presta com  
standimento

[Ver mais dados deste vendedor](#)

## Devolução grátis

Você tem 30 dias a partir do  
produto para devolvê-lo, não in

[Ver mais sobre devoluções](#)

# Anexo 103

CADASTRE-SE ACESSAR CARRINHO DE COMPRAS FINALIZAR PEDIDO

**FORPARTS** AUTOPEÇAS

Busca

0 0

R\$0.00

TOP CATEGORIAS HOME CONTATO PROMOÇÃO NOVIDADES MAIS VENDIDOS

WhatsApp: (47) 98874-6358

SUSPENSÃO E COMPONENTES / BUCHAS SUSPENSÃO / Bucha Bal Dt Pal/Pal W/Sie Ld /08.00 (C/Estab Axios

## Bucha Bal Dt Pal/Pal W/Sie Ld /08.00 (C/Estab Axios



0 comentários | Escreva um comentário

**R\$108,75**

PIX/BOLETO por R\$105,49 (3% OFF)



### Simulação de parcelamento

1x de R\$108,75 s/juros

2x de R\$54,38 s/juros

3x de R\$36,25 s/juros

Sem impostos: R\$108,75

Marca: AXIOS

Modelo: 0211149

Disponibilidade: Em estoque

+ 1 -

COMPRAR

Calcular Frete

CALCULAR

Adicionar a lista de desejos Comparar

Etiquetas: SUSPENSÃO E COMPONENTES, BUCHAS SUSPENSÃO, AXIOS

Gosto 0 Tweetar Partilhar

DESCRIÇÃO

COMENTÁRIOS (0)

Cookies: A Forparts utiliza cookies para personalizar conteúdos e melhorar a sua experiência no site. Ao continuar navegando, você concorda com a nossa Política de Privacidade

Concordar e fechar

Descrição da peça

BUCHA BAL DT PAL/PAL W/SIE LD /08.00 (C/ESTAB

# Anexo 104

semana do cliente · descontos imperdíveis pra você aproveitar · queeero >

**americanas** busque aqui seu produto  olá, faça seu login ou cadastre-se

informe seu CEP [ipresa](#) [baixe o app](#) [entrega rápida](#) [nossas lojas](#) [dinheiro de volta](#) [lojas oficiais](#) [marcas próprias](#) [serviços](#) [of](#)

todos os departamentos ▾ [mercado](#) [celulares](#) [eletrodomésticos](#) [informática](#) [tv e home theater](#) [eletroportáteis](#) [móveis](#) [outlet](#)

[página inicial](#) > [casa e construção](#) > [ferramentas](#) > [acessórios para ferramentas](#) > [acessórios](#) > [buchas](#)

[favoritar](#) [compartilhar](#)



## Bucha Barra Tensora Iveco Daily - 500350342

**R\$ 73,00**

★★★★★ [faça a 1ª avaliação](#) [faça a 1ª pergunta](#)

[mais formas de pagar](#)

Código Original: 500350342 Descrição: bucha quadro suspensão dianteiro 2008/ Iveco new daily Aplicação: 2008/ Modelo: new daily Versão: 70C16 Código Similar: nd 233 Código Janparts: nd 233 Marca: intermundi gtn 79094700016...

[calcular frete e prazo](#)

Digite seu CEP

[mais informações](#)

[política de troca e devolução](#)



Este produto é vendido por **Americanas**, quando pedido à entrega.



## quem viu este produto viu também



**silencioso iveco eurocargo 170e22 original 500370649...**

★★★★★ sem avaliações

R\$ 498,00 **baixou**

**R\$ 666,00**

6x de R\$ 111,00 sem juros no cartão de crédito



**amortecedor dianteiro cabine iveco eurotech 500348789**

★★★★★ sem avaliações

**R\$ 204,99**

2x de R\$ 102,49 sem juros no cartão de crédito



**terminal direito alavanca cambio para iveco stralis**

★★★★★ sem avaliações

**R\$ 68,81**

1x de R\$ 68,81 sem juros no cartão de crédito



**pomo manopla alavanca cambio (5 marchas) iveco...**

★★★★★ sem avaliações

**R\$ 49,98**

1x de R\$ 49,98 sem juros no cartão de crédito

**americanas e os cookies:** a gente usa cookies para personalizar anúncios e melhorar a sua experiência no site. Ao continuar navegando, você concorda com a nossa Política de Privacidade.

[continuar e fechar](#)

# Anexo 105

MINHA CONTA    MEUS PEDIDOS    ORÇAMENTO: (11) 2589-5856    (11) 99192-9223



**TUTTO**  
ONLINE

Digite Aqui 

 CARRINHO VAZIO

Não encontrou o que procura? Consulte-nos pelo telefone (11) 2589-5856

CATEGORIAS    VOLKSWAGEN    FORD    CLÁSSICOS

 PARCELAMOS EM ATÉ 12X     ENTREGAMOS EM TODO O BRASIL     ATÉ 3X SEM JUROS

Home > Tuttonline > Eixo Dianteiro

Destaque Eixo Dianteiro



Bucha Barra Tensora  
(CÓD 88HU4381AA)



**R\$ 106,32**

OU ATÉ 3X SEM JUROS

**COMPRAR**

 CALCULE FRETE E PRAZO

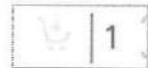

## OPÇÕES DE PAGAMENTO

### CARTÃO DE CRÉDITO

 American Expi

Nº DE PARCELAS

VALOR DE CADA

PARCELA

AMERICAN EXPRESS À VISTA

R\$ 106,32

AMERICAN EXPRESS 2 VEZES

R\$ 53,16

SEM JUROS

AMERICAN EXPRESS 3 VEZES

R\$ 36,44

SEM JUROS

### BOLETO BANCÁRIO



BOLBRADESCO à vista

**R\$ 106,32**

 DESCRIÇÃO

 Envie-nos uma mensagem

# Anexo 106



Adicione seu Veículo

O que você precisa

WhatsApp

0800 770 5053

MINHA CONTA

Favoritos 0 itens

INSTITUCIONAL

SER CLIENTE

AGENDE SEU HORÁRIO

ENCONTRE LOJA

BLOG

CONTATO

VER TUDO

PNEUS E CÂMARAS

SERVÇOS AUTOMOTIVOS

ÓLEOS E FILTROS

AMORTECEDOR

FREIO

BATERIA

PEÇAS AUTOMOTIVAS

ACESSÓRIOS AUTOMOTIVOS

SOM E MULTIMÍDIA

PÁGINA INICIAL / AMORTECEDOR / SUSPENSÃO E DIREÇÃO / BUCHAS



Verifique a compatibilidade do seu veículo

Adicione outro item a sua compra

Par Bucha Braco Tensor Dianteira 0111266 Monroe Axios

MONROE AXIOS

REF: 95040

Vendida por

Auto2

★★★★★ 11 Clique e veja

Formas de Pagamento

R\$ 62,86

A vista no PIX e Boleta ou a prazo em até 2x R\$ 34,92 sem juros no cartão

- 1 +

COMPRAR

+ ADICIONAR

Calcule o frete do produto:

Não sei meu CEP

000.000-00

OK



Recomendados para seu veículo!



Precisando de Pneu pro seu carro?

Aproveite o Frete Gratís para Sul e Sudeste

COMPRE AGORA!

Dispensar

Tubo Sucção Motor 11344 Schadek

R\$ 104,16

a vista

2x de R\$ 34,72 sem juros

ADICIONAR

Correia Poly V Contitech 5Pk878 878mm Elástica

R\$ 60,39

a vista

2x de R\$ 30,39 sem juros

ADICIONAR

DESCRIÇÃO



# Anexo 107



Encontre produtos para seu veículo aqui

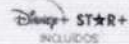

Assine o me

📍 Digite seu endereço

Categorias ▾ Ofertas do dia Vender Contato

👤 Crie a sua conta Entrar

Acessórios para Veículos > Peças de Carros e Caminhonetes > Transmissão > Seletoras e Cabos > Cabo Seletor de Marcha

Compa

Confira o envio para o seu endereço

Inclua seu CEP para verificar os custos e prazos de entrega precisos na busca.

Incluir CEP

Mais tarde



Novo | +100 vendidos

## Cabos Da Alavanca Onibus Agrale Vola V5 V6 V8 Euro V

4.0 ★★★★★ (10)

### R\$ 402

em 10x R\$ 40<sup>20</sup> sem juro

Ver os meios de pagamento

Frete grátis

Saiba os prazos de entrega e a calcular o prazo de entrega

Devolução grátis

Voce tem 30 dias a partir de da Saber mais

Vendido por NAUTIVA

+50 vendas

Estoque disponível

Armazenado e enviado pelo 🚚

Quantidade: 1 unidade ▾ (3)

Comprar

Adicionar ao ca

🛡️ Compra Garantida, recebe esperando ou devolvemos

🏆 Você acumula 100 pontos e está mais perto de ser Melt

Informações sobre o ver

+50

vendas nos últimos 60 dias



Presta bom atendimento

Ver mais dados deste vendedor

Produtos patrocinados Anuncie aqui



R\$ 403<sup>12</sup>

10x R\$ 40,31 sem juros

Frete grátis

Kit Cabo Seleção - Engate Fiat Doblo Original



R\$ 438<sup>10</sup>

10x R\$ 43,81 sem juros

Frete grátis

Cabo Comando Cambio 2500mm Volare...



R\$ 386<sup>14</sup>

12x R\$ 37,44

Frete grátis

Kit Cabo Seleção - Engate Fiat Doblo Original

Anúncios do vendedor



Cabos Da Alavanca Micro Onibus Agrale Volare W8 W9 Euro V

R\$ 402



02 Cabos Da Alavanca Caminhão Mercedes 1720 1418r 1420 1719 1723

R\$ 420

Devolução grátis

# Anexo 108

CADASTRE-SE ACESSAR CARRINHO DE COMPRAS FINALIZAR PEDIDO

**FORPARTS** AUTOPEÇAS

Busca

BUSCA POR VEICULO

0

0

R\$0,00

TOP CATEGORIAS

HOME CONTATO OFERTAS KIT FILTROS MAIS DESEJADOS

WhatsApp: (47) 98874-6358

Página Não Encontrada

## PÁGINA NÃO ENCONTRADA

A página que você está procurando não foi encontrada.



CONTINUAR

### SIGA-NOS

Acompanhe as nossas redes sociais:



### JUNTE-SE AO NOSSO BOLETIM INFORMATIVO AGORA

Inscreva-se agora mesmo e fique por dentro de todas as novidades, promoções e atualizações da Forparts!

Insira seu e-mail

INSCREVER

### NOSSA LOCALIZAÇÃO



ENTREGA DE CONFIANÇA Participações com máxima eficiência

PAGAMENTO SEGURO Pagamento 100% seguro

COMPRE COM CONFIANÇA Sem medo de fazer pedidos

SUPORTE Suporte Dedicado

SERVIÇOS AMIGÁVEIS 30 dias de satisfação garantida

ENTRE EM CONTATO	INFORMAÇÕES	SERVIÇOS AO CLIENTE	MINHA CONTA	OUTROS SERVIÇOS
Suporte: (47) 98874-6358	Sobre A Loja	Entre Em Contato	Minha Conta	Produtos Por Marca
Segunda A Sexta 08:30h Às 17:30h / Sábado 08:30 Às 11:45h	Faturamento, Prazos E	Solicitar Devolução	Histórico De Pedidos	Produtos Em Promoção
Rua Tenente Antônio João, 898 Joinville/SC - 89222-401 CNPJ: 83029769/0001-60 Sac@Forparts.Com.Br	Entregas	Mapa Do Site	Lista De Desejos	
	Política De Privacidade		Informativo	
	Termos E Condições			
	Trocas E Devoluções			
	Entre Em Contato			

Forparts Auto Peças é uma marca registrada de Distribuidora de Autopeças Fordeville Ltda | CNPJ: 83029769/0001-60 Distribuidora de Autopeças Fordeville Ltda | Todos os direitos reservados.

Os preços anunciados neste site ou via e-mail promocional podem ser alterados sem prévio aviso. A Forparts Auto Peças não é responsável por erros descritivos. As fotos contidas nesta página são meramente ilustrativas do produto e podem variar de acordo com o fornecedor/lote do fabricante.

Este site trabalha totalmente em criptografia SSL.

AMERICAN EXPRESS, elo, HiperCard, VISA, pix

VixiMaster, Gestão Parts

Cookies: A Forparts utiliza cookies para personalizar conteúdos e melhorar a sua experiência no site. Ao continuar navegando, você concorda com a nossa Política de Privacidade

Concordar e fechar

CADASTRE-SE   ACESSAR   CARRINHO DE COMPRAS   FINALIZAR PEDIDO



🔍 BUSCA POR VEICULO

0 0 R\$0,00

☰ TOP CATEGORIAS

[HOME](#)
[CONTATO](#)
[OFERTAS](#)
[KIT FILTROS](#)
[MAIS DESEJADOS](#)

📞  
 WhatsApp: (47) 98874-6358

🏠 / Página Não Encontrada

## PÁGINA NÃO ENCONTRADA

A página que você está procurando não foi encontrada.



CONTINUAR

### SIGA-NOS

Acompanhe as nossas redes sociais:



### JUNTE-SE AO NOSSO BOLETIM INFORMATIVO AGORA

Inscriva-se agora mesmo e fique por dentro de todas as novidades, promoções e atualizações da Forparts!

Insira seu e-mail

INSCREVER

### NOSSA LOCALIZAÇÃO







**ENTREGA DE CONFIANÇA**  
Transportadoras com máxima eficiência



**PAGAMENTO SEGURO**  
Pagamento 100% Seguro



**COMPRE COM CONFIANÇA**  
Sem medo de haver problemas



**SUPORTE**  
Suporte Dedicado



**SERVIÇOS AMIGÁVEIS**  
30 dias de satisfação garantida

**ENTRE EM CONTATO**

📞 Suporte:  
(47) 98874-6358

Segunda A Sexta 08:30h Às 17:30h /  
Sábado 08:30 Às 11:45h

Rua Tenente Antônio João, 898  
Joinville/SC - 89222-401  
CNPJ: 83029769/0001-60  
Sac@Forparts.Com.Br

**INFORMAÇÕES**

Sobre A Loja

Faturamento, Prazos E

Entregas

Política De Privacidade

Termos E Condições

Trocas E Devoluções

Entre Em Contato

**SERVIÇOS AO CLIENTE**

Entre Em Contato

Solicitar Devolução

Mapa Do Site

**MINHA CONTA**

Minha Conta

Histórico De Pedidos

Lista De Desejos

Informativo

**OUTROS SERVIÇOS**







Produtos Por Marca

Produtos Em Promoção

Forparts Auto Peças é uma marca registrada de Distribuidora de Autopeças Fordeville Ltda | CNPJ: 83029769/0001-60 Distribuidora de Autopeças Fordeville Ltda | Todos os direitos reservados.

Os preços anunciados neste site ou via e-mail promocional podem ser alterados sem prévio aviso. A Forparts Auto Peças não é responsável por erros descritivos. As fotos contidas nesta página são meramente ilustrativas do produto e podem variar de acordo com o fornecedor/lote do fabricante.

Este site trabalha totalmente em criptografia SSL.

Cookies: A Forparts utiliza cookies para personalizar conteúdos e melhorar a sua experiência no site. Ao continuar navegando, você concorda com a nossa Política de Privacidade

Concordar e fechar

# Anexo 110

mercado livre

Disney+ STAR+ Assine o me

📍 Digite seu endereço   Categorias   Ofertas do dia   Vender   Contato   Crie a sua conta   Entrar

Acessórios para Veículos > Peças de Carros e Caminhonetes > Peças de Interior > Pedais > Pedais de Acelerador   Compa

Confira o envio para o seu endereço  
Inclua seu CEP para verificar os custos e prazos de entrega precisos na busca.

[Incluir CEP](#) [Mais tarde](#)



Novo   1 vendido

**Chicote Pedal Acele**  
**2r0971125**

**R\$ 120**

em 4x R\$ 30 sem juros

Ver os meios de pagamento

**Frete grátis**

Saiba os prazos de entrega e a  
Calcular o prazo de entrega

**Devolução grátis**

Você tem 30 dias a partir de da  
Saber mais

**Último disponível!**

[Comprar](#)

[Adicionar ao ca](#)

**Compra Garantida:** recebe esperando ou devolvemos

Você acumula 30 pontos de esta mais perto de ser Meli

Produtos patrocinados [Anuncie aqui](#)



**R\$ 120<sup>07</sup>**

4x R\$ 30,02 sem juros

**Frete grátis**

Capa Banco Couro  
Automotivo Gol G2 Bola G3...



**R\$ 120<sup>07</sup>**

4x R\$ 30,02 sem juros

**Frete grátis**

Capa Banco Couro  
Automotivo Gol Quadrado E...



**R\$ 120**

12x R\$ 11,66

**Frete grátis**

Capa Banco 90% Couro  
Ecológico P/ Fiat Uno 2008...

Informações sobre o ver

**+50**

Vendas nos  
últimos 365 dias

Não oferece u  
bom atendimento

Ver mais dados deste vendido

**Devolução grátis**

Você tem 30 dias a partir do re  
produto para devolvê-lo, não in

Ver mais sobre devoluções

Características do produto

Características principais

Outros

Marca

Volkswagen

Comprimento

25 cm

Meios de pagamento

# Anexo 111

Também pode te interessar: chicote

Acessório para Veículos > Peças de Carros e Caminhonetes > Sistema Elétrico > Instalações Elétricas Compa

### Confira o envio para o seu endereço

Inclua seu CEP para verificar os custos e prazos de entrega precisos na busca.



Novo

## Chicote 6 Vias Pedal Acelerador Eletrônico Pesada

R\$ 109<sup>93</sup>

12x R\$ 10<sup>99</sup>

### Frete grátis

Saiba os prazos de entrega e a calcular o prazo de entrega

Vendido por RCP AUTOMOTIVO MercadoLider +500 vendas

Estoque disponível

Quantidade: 1 unidade

Compra Garantida, recebe esperando ou devolvemos

Você acumula 27 pontos de esta mais perto de ser Meli

### Informações sobre o vendedor

MercadoLider E um dos maiores do site

**+500**

Vendas nos últimos 90 dias

[Ver mais dados deste vendedor](#)

### Produtos patrocinados [Anuncie aqui](#)



R\$ 126<sup>26</sup>

12x R\$ 12,27

Frete grátis

Chicote Plug Conector Pr Comandó Ar Condicionado...



R\$ 295<sup>20</sup> 10% OFF

9x R\$ 32,80 sem juros

Frete grátis

Chicote Som Volante + Usb + Fm+ Cabo Câmera Rê Hilux 1...



R\$ 78<sup>90</sup>

12x R\$ 7,67

FULL

Desativa Start Stop Cruze Tracker Equinox Turbo C/infe

### Anúncios do vendedor

[Ventilador Wind Light Pr 3p Mog Cv5](#)

[Suporte Multivisão M3 de parede para](#)

### Meios de pagamento

# Anexo 112

    Assine o 

 Digite seu endereço  Categorias  Ofertas do dia  Vender  Contato  Crie a sua conta  Entre

Acessórios para Veículos > Peças de Carros e Caminhonetes > Outros Compa

**Site**

Confira o envio para o seu endereço  
Inclua seu CEP para verificar os custos e prazos de entrega precisos na busca.



Novo

### Chicote Pedal Aceler Delivery 8150e 9150 Micro-

**R\$ 135<sup>50</sup>**  
em 12x R\$ 13<sup>17</sup>

Ver os meios de pagamento

**Frete grátis**  
Saiba os prazos de entrega e a  
Calcular o prazo de entrega

**Devolução grátis**  
Você tem 30 dias a partir da data  
Saber mais

**Último disponível!**

 Compra Garantida, recebe  
esperando ou devolvemos

 Você acumula 33 pontos e  
está mais perto de ser Meli



## Produtos patrocinados [Anuncie aqui](#)



**R\$ 246<sup>05</sup>** 5% OFF  
8x R\$ 30,76 sem juros  
**Frete grátis** ~~Full~~  
Paralamas Para Reboque  
Carretinha - 2 Peças - Cor...



**R\$ 425**  
12x R\$ 41,20  
**Frete grátis**  
Radiador Celta 1.0 1.4 2000  
2001 2002 2003 2004 2005...



**R\$ 95<sup>90</sup>**  
3x R\$ 31,97 sem juros  
**Frete grátis**  
Gancho Da Forta Ducato De  
1997 A 2018 Kit Com 4...

## Informações sobre o ver

 MercadoLider Platinum  
E um dos melhores do site

**+1000**  
Vendas nos  
últimos 30 dias  Presta bom  
atendimento

Ver mais dados deste vendedor

## Anúncios do vendedor



Bebedouro de água Begei Stille 20L  
cinza 127V  
**R\$ 1.258<sup>40</sup>**



Bebedouro de água Frisbel 25 litros  
coluna 25L aço inoxidável 110V  
**R\$ 2.368<sup>80</sup>**

## Devolução grátis

Você tem 30 dias a partir do re-  
produto para devolvê-lo, não in

Ver mais sobre devoluções

# Anexo 113

Confira o envio para o seu endereço  
Inclua seu CEP para verificar os custos e prazos de entrega precisos na busca.

[Incluir CEP](#) [Mais tarde](#)



Novo  
**Compressor Ar Mot X12 Vw Caminhões 13180e 15170**

**R\$ 3.904<sup>52</sup>**

12x R\$ 375<sup>29</sup>

   
Mais informações

**Frete grátis**



Sabe os prazos de entrega e a  
Calcular o prazo de entrega

**Estoque disponível**

Quantidade: **1 unidade** 

[Comprar](#)

[Adicionar ao ca](#)

-  Compra Garantida, recebe esperando ou devolvemos.
-  Você acumula 976 pontos - está mais perto de ser Me!

## Produtos patrocinados [Anuncie aqui](#)



**R\$ 3.999**

10x R\$ 399,90 sem juros

Frete grátis

Kit Atuador 1 E 2 - Cilindro De Embreagem Powershift Ford



**R\$ 3.955**

12x R\$ 380,14

Frete grátis

Modulador Freio Abs Fusion 2013 Atencao Informar...



**R\$ 3.955**

10x R\$ 395,50 sem juros

Frete grátis

Modulador Freio Abs Fusion 2013 Atencao Informar...

Informações sobre o ver

 MercadoLider Platinum  
E um dos melhores do site

**+10mil**

Vendas concluídas



Presta bom atendimento

[Ver mais dados deste vendedor](#)

## Anúncios do vendedor



Bebedouro de água Beget Stille 20L cinza 127V

**R\$ 1.959<sup>25</sup>**



Bebedouro de água Frisbet 25 litros coluna 25L aço inoxidável 110V

**R\$ 2.368<sup>80</sup>**



Temos tudo, pode procurar :)



Entre / Cadastre-se



CATEGORIAS



CATÁLOGOS:

VOIVO

IVECO



FOTO DO PRODUTO TEMPORARIAMENTE INDISPONÍVEL  
SOLICITE NO CHAT

Detalhes do Produto

Sobre a Loja

- Aplicação da Peça

- COMPRESSOR DE AR VOLKSBUS 17260EOT MOTOR MWM ELETRONICO

- Descrição

- Peças Automotivas

- Especificações

- Peso : 3 kg
- Altura : 30 cm
- Largura : 30 cm
- Profundidade : 30 cm



• ATENÇÃO!!! Prezado Cliente, caso ainda tenha dúvidas de que este é o produto correto para você, ANTES DE COMPRAR nos informe o chassi do seu veículo no chat para termos certeza que esta é a peça certa. Dessa forma evitamos transtornos de trocas e devoluções.

- Dicas

- Lado Esquerdo é o do Motorista
- Lado Direito é o do Passageiro.
- GARANTIA: Garantia de DEFEITOS DE FABRICAÇÃO

COMPRESSOR DE AR  
VOLKSBUS 17260EOT  
MOTOR MWM  
ELETRONICO

Marca KNORR  
PA278706

R\$4.862,18

Parcela em até 12x



Clientes de SP, MG e CNPJ:

R\$4.619,07



Comprar agora

Delivery outside Brazil:

US\$ 1111,00

More info

Digite o CEP

Frete

Não sei meu CEP

• Válido para o CNPJ\* - Consumidor Final (PJ considerada não contribuinte). Desconto será aplicado mediante contato com um dos nossos vendedores, através do ícone do WhatsApp.



• Desconto para clientes de SP e MG será aplicado mediante contato com um dos nossos vendedores, através do ícone do WhatsApp.

Este website utiliza cookies próprios e de terceiros a fim de personalizar o conteúdo, melhorar a experiência do usuário, fornecer funções de mídias sociais e analisar o tráfego. Para continuar navegando você deve concordar com nossa Política de Privacidade

Concordo e aceito todos os Cookies

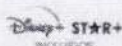

# Anexo 115

mercado livre    Assine o 

 Digite seu endereço Categorias ▾ Ofertas do dia Vender Contato Crie a sua conta Entrar

Acessórios para Veículos > Peças de Carros e Caminhonetes > Outros Compre

 Confira o envio para o seu endereço  
Inclua seu CEP para verificar os custos e prazos de entrega precisos na busca.

Mais tarde



Novo

**Compressor Ar Mot  
6.12 Tce Vw Caminh  
31260e / 17260**

**R\$ 4.714<sup>93</sup>**

Pague parcelado  
**VISA**  

**Frete grátis**  
Saiba os prazos de entrega e a  
Calcular o prazo de entrega

Vendido por PEÇA AGORA.COI  
MercadoLíder +10mil vendas

**Estoque disponível**

Quantidade: **1 unidade** ▾ j6

 **Compre Garantido**, receba  
esperando ou devolvemos

**Informações sobre o ver**

 **MercadoLíder Platinum**  
É um dos melhores do site

**+10mil**

vendas concluídas Pre

[Ver mais dados deste vendedor](#)

## Produtos patrocinados [Anuncie aqui](#)



**R\$ 299<sup>95</sup>**

12x R\$ 29,08

**Frete grátis**

Radiador Spacefox 2006  
2007 2008 2009 2010 2011...



**R\$ 319<sup>98</sup>**

10x R\$ 32 sem juros

**Frete grátis**

Radiador Ford Courier 1.6 C/s  
Ar Zetec Rocem 2000 Ate...



**R\$ 370<sup>76</sup>**

12x R\$ 35,95

**Frete grátis**

Radiador Vectra 2.0 / 2.2 - 97  
98 99 00 01 02 03 04 05 C/...

## Anúncios do vendedor



Bebedouro de água Beigel Stille 20L  
cinza 127V

**R\$ 1.959<sup>25</sup>**



Bebedouro de água Frisber 25 litros  
coluna 25L aço inoxidável 110V

**R\$ 2.368<sup>80</sup>**



**Meios de pagamento**

Até 12x sem cartão de cred

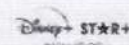

**Cartões de crédito**

# Anexo 116

mercado livre    Assine o 

 Digite seu endereço Categorias Ofertas do dia Vender Contato Crie a sua conta Entrar

Acessórios para Veículos > Peças de Carros e Caminhonetes > Freios > Tambor Compa

Confira o envio para o seu endereço  
Inclua seu CEP para verificar os custos e prazos de entrega precisos na busca.

[Incluir CEP](#) [Mais tarde](#)



Novo

Cuíca Freio Traseiro Esquerdo Vw 17.25/24.250e 17

R\$ 1.152<sup>86</sup>

Pague parcelado  
**VISA**  

Frete grátis  
Saiba os prazos de entrega e a calcular o preço de entrega

Estoque disponível

Quantidade: 1 unidade  (5)

[Comprar](#)

[Adicionar ao ca](#)

 Compra Garantida, recebe esperando ou devolvemos

Informações sobre o ver

 MercadoLíder Gold  
E um dos melhores do site

+1000

Vendas nos últimos 60 dias Pre

[Ver mais dados deste vendedor](#)

## Produtos patrocinados [Anuncie aqui](#)



R\$ 119<sup>09</sup>

3x R\$ 39,70 sem juros

Frete grátis

Cuíca Freio Carretas 8" Haste Curta



R\$ 680<sup>29</sup> 5% OFF

10x R\$ 68,03 sem juros

Frete grátis ~~Full~~

Kit 2 Cuíca Freio 16x24 Haste Longa 16x1,5 Mm Fixação...



R\$ 106<sup>57</sup>

12x R\$ 10,36

Frete grátis

Cuíca Freio Carretas 8" Haste Curta

## Anúncios do vendedor



Triângulo Segurança Plástico Moldura Comum Automotivo

R\$ 39<sup>41</sup>



Ebbedouro de água Frisbel 25 litros coluna 25L aço inoxidável 220V

R\$ 2.345<sup>07</sup>

# Anexo 117

Confira o envio para o seu endereço  
Inclua seu CEP para verificar os custos e prazos de entrega precisos na busca.



Novo - 5 vendidos

**Cuica Freio 24x30 1  
Le Haste Curta Volk  
17250**

**R\$ 983<sup>23</sup>**

Ver os meios de pagamento

**Frete grátis**  
Saiba os prazos de entrega e a  
Calcular o prazo de entrega

**Estoque disponível**

Quantidade: 1 unidade

Compra Garantida, recebe  
esperando ou devolvemos



## Produtos patrocinados [Anuncie aqui](#)



**R\$ 968<sup>39</sup>**  
12x R\$ 93,89  
**Frete grátis**  
Par Tambor De Freio Sem  
Cubo Mitsubishi L200 Triton...



**R\$ 878**  
10x R\$ 87,80 sem juros  
**Frete grátis**  
Par Tambor Freio Traseiro  
Amarok 2.0-16v 2010 Original...



**R\$ 998<sup>34</sup>**  
10x R\$ 99,83 sem juros  
**Frete grátis**  
Par Tambor De Freio Sem  
Cubo Mitsubishi L200 Triton...

## Informações sobre o vendedor

**+50**  
vendas nos últimos 60 dias

## Anúncios do vendedor

 **Kit Tampa Filtro Recor Usa No Filtro  
1000fn Composto**  
**R\$ 306**

 **Conjunto Montado Limpador Parabrisa  
Volvo N10 N12 N110**  
**R\$ 341<sup>15</sup>**

# Anexo 118

Também pode te interessar: parafuso de roda - parafuso antifurto

Acessório para Veículos > Segurança Veicular > Porcas de Roda

Compre

Confira o envio para o seu endereço

Inclua seu CEP para verificar os custos e prazos de entrega precisos na busca.



Novo

## Diafragma Cuíca Fr Polegadas Mb

### R\$ 53<sup>11</sup>

Ver os meios de pagamento

Envio para todo o país

Saiba os prazos de entrega e a calcular o prazo de entrega

Devolução grátis

Voce tem 30 dias a partir da data de Saber mais

Vendido por PECA AGORA.CDI MercadoLider +1000 vendas

Estoque disponível

Quantidade: 1 unidade v. m.

Compra Garantida, receba esperando ou devolvemos

Você acumula 13 pontos co esta mais perto de ser Melt

informações sobre o ver

 MercadoLider Platinum É um dos melhores do site

### +1000

vendas nos últimos 80 dias Pre

Ver mais dados deste vendido

## Produtos patrocinados Anuncie aqui



R\$ 134<sup>10</sup> 10% OFF

4x R\$ 33,52 sem juros

Frete grátis **FULL**

Trava Parafuso Antifurto Do Modulo De Injeção Volvo Fr



R\$ 248<sup>90</sup>

8x R\$ 31,11 sem juros

Frete grátis

Trava Antifurto De Roda Original Parafusos Sterlock Todo...



R\$ 249<sup>90</sup>

8x R\$ 31,24 sem juros

Frete grátis

Trava Antifurto Porca Parafuso Para Rodas Original McGard

## Anúncios do vendedor

 Bebedouro de água Frisbel 25 litros

 Bebedouro de água Frisbel 25 litros

Devolução grátis

**PEÇA AGORA**

Temos tudo, pode procurar :)



Entre / Cadastre-se



CATEGORIAS



CATÁLOGOS:

VOLVO

IVECO



Detalhes do Produto

Sobre a Loja

**- Aplicação da Peça**

- TIPO 30 FURADO REFERÊNCIA APLICACAO MASTER E24X30 - HO VW VOLKSWAGEN 183100T ANO 2004 DIANTE ONIBUS 172400T ANO 2004 A 2007 ONIBUS 17260E0T ANO 2004 DIANTE ONIBUS 18320E0T ANO 2004 DIANTE ONIBUS 19320E ANO 2005 DIANTE CONSTELLATION 19370 ANO 2005 DIANTE CONSTELLATION 25370E ANO 2005 DIANTE CONSTELLATION 25320 ANO 2005 DIANTE CONSTELLATION 26260 ANO 2006 DIANTE CONSTELLATION 31260 ANO 2006 DIANTE CONSTELLATION 31320E ANO 2006 DIANTE CONSTELLATION 31370E ANO 2006 DIANTE CONSTELLATION

**- Códigos Similares**

40110238

**- Especificações**

- Peso : 5.1 kg
- Altura : 32 cm
- Largura : 33 cm
- Profundidade : 52 cm



- **ATENÇÃO!!!** Prezado Cliente, caso ainda tenha dúvidas de que este é o produto correto para você, ANTES DE COMPRAR nos informe o chassi do seu veículo no chat

**DIAFRAGMA CUICA  
FREIO 8 POL TIPO 30  
FURADO MASTER  
24X30 VW 183100T  
2004 DIANTE ONIBUS  
172400T 2004 A**

Marca: BINS  
PA341446

**R\$70,27**

Parcele em até 12x



Desconto 5% nas compras acima de R\$500. Clientes de SP, MG e CNPJ\*.

**Comprar agora**

Delivery outside Brazil:

**US\$ 17,00**

**More info**

Digite o CEP

**Frete**

Não sei meu CEP

Válido para o CNPJ\* - Consumidor Final (PJ considerada não contribuinte). Desconto será aplicado mediante contato com um dos nossos vendedores, através do ícone do WhatsApp.

Este website utiliza cookies próprios e de terceiros a fim de personalizar o conteúdo, melhorar a experiência do usuário, fornecer funções de mídias sociais e analisar o tráfego. Para continuar navegando você deve concordar com nossa Política de Privacidade

Concordo e aceito todos os Cookies

Acessórios para Veículos > Peças de Carros e Camionetes > Filtros > Filtros de Ar



Novo

Filtro De Ar Constel 13/15-180 13/15/17-1 Original

R\$ 234<sup>89</sup> em 12x R\$ 19<sup>97</sup> sem juros

Ver os meios de pagamento

Frete grátis

Saiba os preços de entrega e a Calcular o prazo de entrega

Estoque disponível

Quantidade: 1 unidade



Comprar Adicionar ao ca

Características principais

Marca	Volkswagen
Modelo	Refil
Número de peça	JZV129620A
Quantidade de kits	1
Unidades por kit	1

Outros

Tipo de veículo: Linha pesada  
Material: Papel de celulose

Forma do filtro: Cilíndrico  
Diâmetro de entrada: 20 cm

Descrição

Confira a Política de devoluções 90 dias de garantia de febr

**PEÇA AGORA**

Temos tudo, pode procurar :)



Entre /  
Cadastre-se



CATEGORIAS



CATÁLOGOS:

VOLVO

IVECO



**CONJUNTO FILTRO AR  
SEM ELEMENTO VW  
ONIBUS 16180CO /  
16210CO /  
17210OD**

Marca FRAM  
PA352074

**R\$349,20**

Parcela em até 12x.



Desconto 5% nas compras acima de R\$500. Clientes de MG e CNPJ\*.



**Comprar agora**

Delivery outside Brazil:

**US\$ 83,00**

**More info**

Digite o CEP

**Frete**

Não sei meu CEP

Detalhes do Produto

Sobre a Loja

**- Aplicação da Peça**

- VOLKSWAGEN ONIBUS 16180CO / 16210CO / 17210OD

**- Códigos Similares**

B47134

**- Especificações**

- Peso : 2 kg
- Altura : 15 cm
- Largura : 20 cm
- Profundidade : 30 cm

**ATENÇÃO!!!** Prezado Cliente, caso ainda tenha dúvidas de que este é o produto correto para você, ANTES DE COMPRAR nos informe o chassi do seu veículo no chat para termos certeza que esta é a peça certa. Dessa forma evitamos transtornos de trocas e devoluções.

**- Dicas**

- Lado Esquerdo é o do Motorista.
- Lado Direito é o do Passageiro.



**Válido para o CNPJ\* - Consumidor Final (PJ considerada não contribuinte).** Desconto será aplicado mediante contato com um dos nossos vendedores, através do ícone do WhatsApp.

**Desconto para clientes de SP e**

Este website utiliza cookies próprios e de terceiros a fim de personalizar o conteúdo, melhorar a experiência do usuário, fornecer funções de mídias sociais e analisar o tráfego. Para continuar navegando você deve concordar com nossa Política de Privacidade

Concordo e aceito todos os Cookies

APROVEITE O FESTIVAL DE FRETE GRÁTIS E ADQUIRA OS MELHORES PRODUTOS PARA A REVISÃO DE COMEÇO DE ANO



O que você procura hoje?



Home / Motor / Filtros



MANN | Cód.: 23B129620

Filtro Ar Novo Delivery Apos 2018

Por: R\$ 353,64

Até 7x de R\$ 50,52 no cartão

À vista por R\$ 335,96 no boleto

No Pix por R\$ 335,96

- 1 +

ADICIONAR AO CARRINHO

Compra Segura Garantia de Qualidade Preciso de Ajuda

Calcule o frete e prazo

Não sei meu CEP

00000-000

Calcular



SOBRE O PRODUTO:

Características

FILTRO AR NOVO DELIVERY APOS 2018

CÓDIGOS:

23B129620

C37480

MLB2777795838

APLICAÇÕES:

VOLKSWAGEN 11-180 DELIVERY 2P (DIESEL)(E5) - 2018 / 2019 / 2020 / 2021 /

VOLKSWAGEN 13-180 DELIVERY 6X2 2P (DIESEL)(E5) - 2020 / 2021 /

VOLKSWAGEN 6-160 DELIVERY 2P (DIESEL)(E5) - 2018 / 2019 / 2020 / 2021 /

VOLKSWAGEN 4-170 DELIVERY 2P (DIESEL)(E5) - 2018 / 2019 / 2020 / 2021 /

A Rocha Peças Diesel utiliza cookies para melhorar a sua experiência no site. Ao continuar navegando, você concorda com a nossa [Política de privacidade](#)

ENTENDI



# Anexo 123

pegue seu cupom ANIVERSÁRIO magalu retire na loja

Nossas lojas Terça sua loja Regulamentos Acessibilidade Segurança & Privacidade Atendimento Compre pelo tel: 0800 773 3838

magalu Busca no Magalu Bem-vindo :) Entre ou cadastre-se Ver ofertas para minha região

Todos os departamentos Ofertas do Dia Celulares Móveis

## Kit Embreagem - 15 190 Od 2012 A 2017 / 17 230 3400 001 310 - SACHS

Cadastrar CEP

Código fb565j98c5 | [Ver descrição completa](#) | SACHS



★★★★★ Avaliar produto

Vendido por **Conexão Brasil**

Entregue por **magalu**

O Magalu garante a sua compra, do pedido à entrega. Saiba

R\$ 7.811,10

**R\$ 7.576,77** no Pix

(3% de desconto)

ou R\$ 7.811,10 em 10x de R\$ 781,11 sem juros

**Cartão de crédito**  
sem juros

R\$ 7,8  
10xRS 781

**COMPRAR AGORA**

**ADICIONAR À SACOLA**

Calcular frete e prazo

**Magalu Garante**  
a sua compra,  
do pedido à  
entrega.

**Devolução  
Gratuite**  
em até 7 dias  
depois de  
receber o  
produto.



### Informações da Loja



**Conexão Brasil**  
Lojista parceiro Magalu

2.1

Ver mais informações da loja >

### Seleção especial do Magalu pra você

Patrocinados



Suporte Moldura para Placa De Carro



Kit Embreagem Completo Cobalt 1.4 2012



Pedal Atuador Cilindro Mestre Embreagem

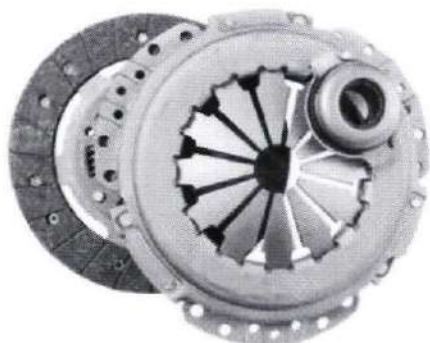

Kit Embreagem Vw 31-380 Constellation Sachs 6596

6596

por **R\$ 7.125,00** no PIX  
ou 10x de R\$ 750,00 sem juros

1

COMPRAR

1 Unidade Disponível

Consultar prazo e valor do frete

000 000-00

CONSULTAR

Receber em



INFORMAÇÕES

APLICAÇÃO

ATENÇÃO

CÓDIGO INTERNO	408776-17
CÓDIGO DE CATÁLOGO:	6596
CÓDIGO DA INDÚSTRIA:	3400 000 517-009
CÓDIGO POPULAR:	6596
PESO:	45925 G
ALTURA:	10 Cm
LARGURA:	10 Cm
COMPRIMENTO:	10 Cm
UNIDADE DE VENDA:	KIT
PERÍODO:	1/1950 Até 12/2023
CÓDIGO DE BARRAS:	7892294659605

Home > Autopeças > Embreagem > Kit Embreagem



FRETE GRÁTIS SUL E SUDESTE

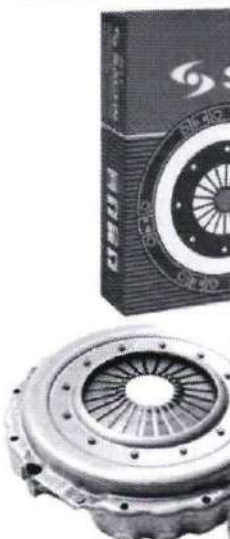

### Kit Embreagem Volkswagen 17 230 EOD MWM 2010 a 2018 Sachs

PRODUTO NOVO

5.0 (Avalie agora!)

COD: 6795\_SAC



por: **R\$ 7.814,06** no Pix ou boleto

ou em até 10x de R\$ 822,53 sem juros

Ver especificações completas

Vendido e entregue por **Hipervarejo**

Corra! Temos apenas 1 no estoque.

1

ADICIONAR AO CARRINHO

COMPRAR AGORA

Calcule o frete

Insira o CEP

CALCULAR

Não sei meu CEP



#### ENTREGA OU RETIRADA?

Clique e veja nossas formas de entrega e retirada



#### DÚVIDAS SOBRE O PRODUTO?

Clique aqui e fale com o especialista



**ENTREGA EM TODO BRASIL**  
Qualidade e agilidade pra você



**COMPRA 100% SEGURA**  
Faça suas compras com tranquilidade



**TROCA E DEVOLUÇÃO GRÁTIS**  
Confira nossas políticas clicando aqui



EM 10 VEZES SEM JUROS Nos cartões de crédito

### ESPECIFICAÇÕES O A IMPORTANTE

PRODUTO MARCA

Conteúdo da embalagem: 1 Plato 395 mm

1 Disco 395 mm e 10 estrias

1 Rolamento

GARANTIA

6 meses

CÓDIGO DO

6795 SAC

FABRICANTE

### APLICAÇÃO CONFIRA EM QUAIS VEÍCULOS ESSE PRODUTO PODE SER APLICADO

SERVE NO MEU CARRO?

Por montadora



VER MAIS





TEMOS ENTREGA EXPRESSA!  
 PEDIU, CHEGOU





entregamos em até  
**4 horas**

\*A entrega Expressa é válida para a região da Grande São Paulo.  
 Temos logística própria para toda América Latina.

[Confira as cidades](#)



ADICIONAR AO CARRINHO

CONTINUAR E FECHAR

Baixe agora o **SuperAPP** e aproveite milhares de produtos com **Frete Grátis** [confira](#) \*Confira regras

Nossas lojas Tenha sua loja Regulamentos Acessibilidade Segurança & Privacidade Atendimento Compra pelo tel: 0800 773 3838 Meus

**magalu** Busca no Magalu  Bem-vindo :) Entre ou cadastre-se [Ver ofertas para minha região](#)

☰ Todos os departamentos ▾ Ofertas do Dia Celulares Móveis

MAGALU > Automotivo > Autopeças > Molas > Mola patim freio diant.vw 7100/8100/8140 (mola

Descubra as ofertas mais próximas de você!  
Compartilhe sua localização para receber os melhores valores de frete, entregas mais rápidas e muito mais.

[Cadastrar CEP](#)

## Mola patim freio diant.vw 7100/8100/8140 (mola (DJALMAS)

Código djcbj98cc2 | [Ver descrição completa](#) | [VANNUCCI \(DJALMAS\)](#)



★★★★★ [Avaliar produto](#)

Vendido por **Acessocar**

Entregue por **MAGALU**

O Magalu garante a sua compra, do pedido à entrega. [Saiba](#)

R\$ 66,67

**R\$ 63,43** no Pix

(4% de desconto)

[Cartão de crédito](#)  
sem juros

R\$ 1  
1xR\$ 63,43

**COMPRAR AGORA**

**ADICIONAR À SACOLA**

[Calcular frete e prazo](#)

### Informações da Loja



**Acessocar**

Lojista parceiro Magalu

[Ver mais informações da loja](#) >

**Magalu Garante**  
a sua compra,  
do pedido à  
entrega.



**Devolução  
Gratuita**  
em até 7 dias  
depois de  
receber o  
produto.



### Seleção especial do Magalu pra você

Patrocinados



Protetor Motor e Carenagem Dafr Nh 190



Farol Principal Caminhão Daf XF 1835876



Capa Cobrir Carro Creta Impermeável

# Anexo 128



Busca por produtos, marcas e lojas

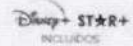

Assine o me

📍 Digite seu endereço

📂 Categorias

🕒 Ofertas do dia

👤 Vender

📞 Contato

👤 Crie a sua conta

👤 Entrar

Também pode te interessar: encolhedor de molas - feixe de mola

Accessório para Veículos > Peças de Carros e Caminhonetes > Suspensão e Direção > Molas

Comprar

Confira o envio para o seu endereço

Inclua seu CEP para verificar os custos e prazos de entrega precisos na busca.

Incluir CEP

Mais tarde

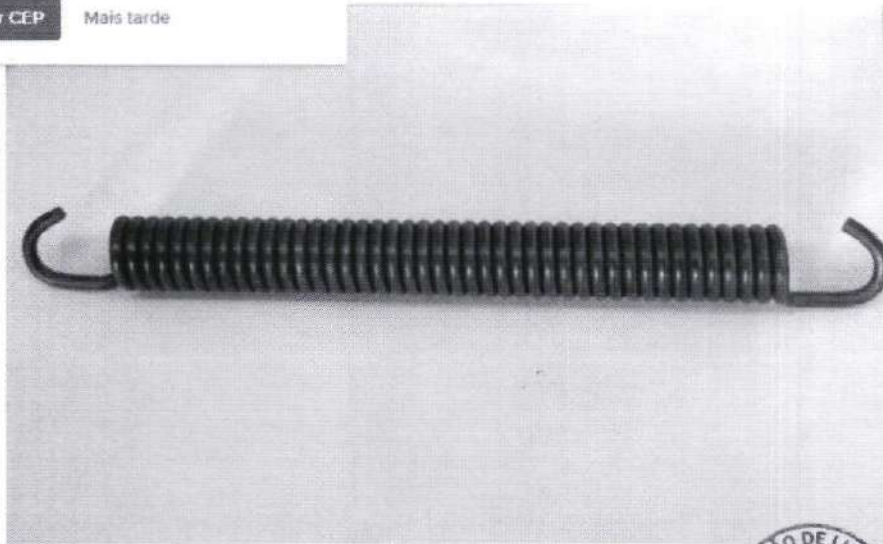

Novo

## Mola Patim Freio Di Mb 1111/1113 E Truck Reforçada

### R\$ 45<sup>99</sup>

Ver os meios de pagamento

Envio para todo o país

Saiba os prazos de entrega e a calcular o prazo de entrega

Devolução grátis

Você tem 30 dias a partir de receber o produto para devolvê-lo, não há custo de envio para o vendedor.

Estoque disponível

Quantidade: 1 unidade

Comprar

Adicionar ao carrinho

- 🛡️ Compra Garantida, recebe esperando ou devolvemos
- 📌 Você acumula 11 pontos com esta compra perto de ser Melt

Informações sobre o vendedor

+500

Vendas concluídas Fre

Ver mais dados deste vendedor

Devolução grátis

Você tem 30 dias a partir de receber o produto para devolvê-lo, não há custo de envio para o vendedor.

Ver mais sobre devoluções

Produtos patrocinados Anuncie aqui



R\$ 850

10x R\$ 85 sem juros

Frete grátis

Par De Feixe Mola Dianteira Sprinter 310 311 312 313 Cdl



R\$ 700

10x R\$ 70 sem juros

Frete grátis

Molas Reforçadas P/ Blindado Pajero Tr4 Dianteiras



R\$ 700

10x R\$ 70 sem juros

Frete grátis

Molas Reforçadas P/ Blindados Pajero Dakar...

Anúncios do vendedor



Sensor Temperatura Toyota

Jogo Lona De Freio Toyota

Usamos cookies para melhorar sua experiência no Mercado Livre. Consulte mais informações na nossa Central de privacidade

👍 Aceitar cookies

⚙️ Configurar cookies

# Anexo 129

(11) 96083-2760

(11) 2954-4454

(11) 2633-5555

Ref: 1440301.1  
Categories: Scania, Suspensão, Suspentech  
Tags: K-124, L-94

ADICIONAR AO CARRINHO

PREÇO DO PRODUTO

COMPRAR NO WHATSAPP

R\$970,00

Consulte o prazo estimado e valor da entrega



Insira o seu CEP

CALCULAR

Não sei meu CEP

Mola Completa Dianteira



REF: 1440301.1 | Categories: Scania, Suspensão, Suspentech | Tags: K-124, L-94

DESCRIÇÃO | INFORMAÇÃO ADICIONAL | AVALIAÇÕES (0)

## Descrição

### Ficha Técnica do Produto

Fabricante: Suspentech

Montadora: Scania

Código do Fabricante: STB-507

Modelo: K-124/L-94 IB 4X2/ K-310





# CALIXTO

Loja > Motor Arranque Partida Agrale Vw Volvo 24v - Delco 8200357m

## BATERIAS E PEÇAS

A MARCA QUE VOCÊ CONHECE



### Pesquisa Produto

Pesquisa

### Baterias Automotivas E Peças

- EXCELL 8
- EXTRANGER/MASTER 10
- HELIAR FREE 8
- HELIAR MOTO 10
- HELIAR NOBREAK 4
- HELIAR ORIGINAL 5
- MOURA 13
- MOURA MOTO 9
- MOURA NOBREAK 16
- PARTIDA DE MOTOR 5
- PEÇAS AUTOMOTIVAS 10



### Motor Arranque Partida Agrale Vw Volvo 24v - Delco 8200357m

~~R\$2.560,00~~ R\$2,300.00

Veiculos

APLICAÇÃO:

AGRALE:

3000 E Motor MWM 6.10 TCA

Volare 7.9 com motor MWM 4.10 TCA

Volare 7.9 com motor MWM 4.12 TCE

Volare 9.2 com motor MWM 4.10 TCA

Volare 9.2 com motor MWM 4.12 TCE

Volare V8 com motor MWM 4.12 TCE - após 2008

Volare W8 com motor MWM 4.12 TCE - após 2008

Volare W9 com motor MWM 4.12 TCE - após 2008

Volare 10.0 com motor MWM 4.10 TCA

Volare 10.0 com motor MWM 4.12 TCE

Este site usa cookies para melhorar sua experiência e ao continuar neste site você declara estar ciente dessas condições

Configurações

Acceptar





Confira o envio para o seu endereço  
Inclua seu CEP para verificar os custos e prazos de entrega precisos na busca.

**Incluir CEP** Mais tarde

monetes > Ignição > Motor de Arranque

Compartilhar

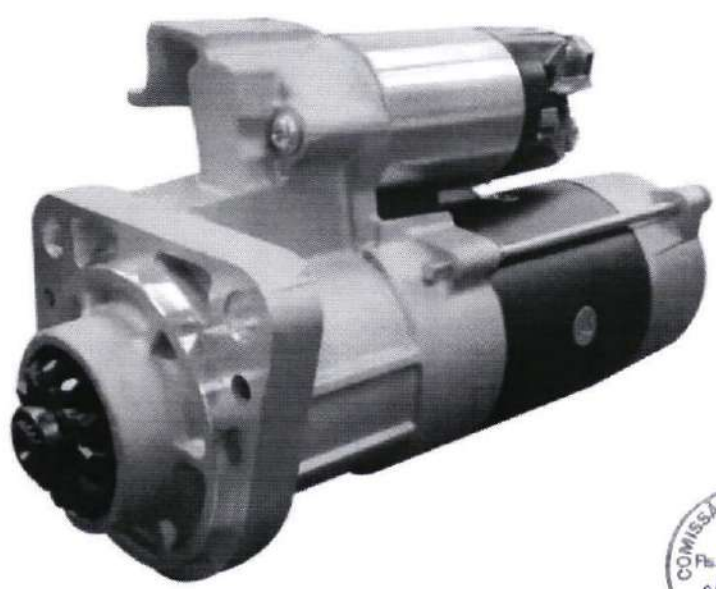

Novo  
**Motor De Partida V Constellation Euro 190**

R\$ 2.494<sup>31</sup>

Pague parcelado  
**VISA**  

Frete grátis  
Saiba os prazos de entrega e o envio.  
Calcular o prazo de entrega



Loja oficial Anchieta Peças  
+10mil vendas

Estoque disponível

Quantidade: 1 unidade 

**Comprar**

Adicionar ao carrinho

-  Conta Garantida, recebe está esperando ou devolve
-  90 dias de garantia de fábrica

Informações da loja

 **Anchieta Peças**  
Loja oficial no Mercado

Produtos patrocinados [Anuncie aqui](#)



**R\$ 149<sup>99</sup>**  
12x R\$ 14,58  
Frete grátis **FULL**  
Motor Partida Arranque Titan 150 2004 A 2008 Modelo...



**R\$ 470<sup>44</sup>** 5% OFF  
12x R\$ 45,61  
Frete grátis **FULL**  
Motor Elétrico Cambio Dualogic Imotion - Original...



**R\$ 249**  
8x R\$ 31,12 sem juros  
Frete grátis **FULL**  
Motor Partida Arranque Cg Fan Titan 150 Nxr Bros Broz...

Produtos patrocinados

R\$ 495,21

# Anexo 132

Também pode te interessar: motor de partida - motor de arranque gol g5

Accessório para Veículos > Peças de Carros e Caminhonetes > Ignição > Motor de Arranque Compa

Confira o envio para o seu endereço

Inclua seu CEP para verificar os custos e prazos de entrega precisos na busca.

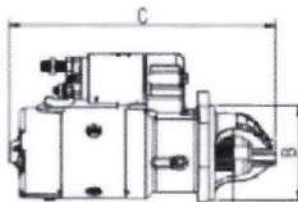

A: 26 mm  
B: 98.5 mm  
C: 280.6 mm

Starter Drive

Drive Housing

Starter Solenoid



Teeth (T): 10  
O.D. 37.8 mm

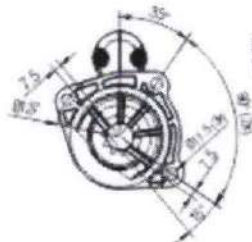

Battery Terminal

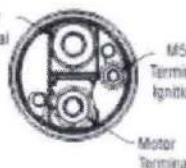

M5 Terminal Ignition  
Motor Terminal



Produtos patrocinados [Anuncie aqui](#)



R\$ 149<sup>99</sup>

12x R\$ 14,58

Frete grátis **FULL**

Motor Partida Arranque Titan 150 2004 A 2008 Modelo...



R\$ 470<sup>44</sup> 5% OFF

12x R\$ 45,61

Frete grátis **FULL**

Motor Elétrico Cambio Dualogic Imotion - Original...



R\$ 249

8x R\$ 31,12 sem juros

Frete grátis **FULL**

Motor Partida Arranque Cg Fan Titan 150 Nkr Bros Broz...

Novo

**Motor Partida Cami - Caminhoes-15180**

R\$ 2.411<sup>21</sup>

Ver os meios de pagamento

Frete grátis

Saiba os prazos de entrega e o calcular o prazo de entrega

Vendido por REPAROS AUTOPI MercadoLider +5mil vendas

Estoque disponível

Quantidade: 1 unidade 

 Compra Garantida, recebe esperando ou devolvemos

Informações sobre o ver

 MercadoLider Gold É um dos melhores do site

+5mil vendas concluídas Pre

Ver mais dados deste vendido

## Anúncios do vendedor

Macaneta Externa Master - Lateral

Porta Escova Motor Partida Civic 2010



Busque por peças...

(11) 2141-4200

(11) 97336-2106

NEW HOLLAND MICHIGAN/CLARK VOLVO CASE HYUNDAI KOYO + MARCAS

INÍCIO » YTP

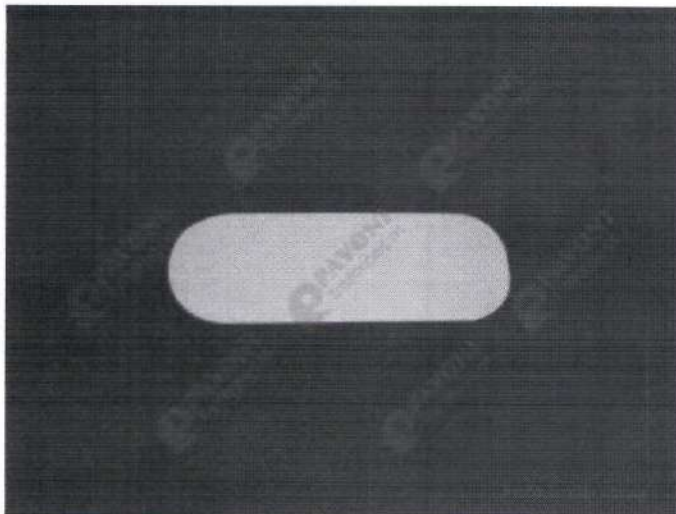

### Pedal acelerador - YT002114

YTP

**R\$71,91**

PEDAL ACELERADOR

Estoque: Disponível

Fabricante: YTP

**COMPRAR**

[Clique aqui para ver o mesmo produto de outras marcas](#)



#### Descrição do Produto

##### PEDAL ACELERADOR

Não encontrou o que precisa, necessita de mais unidades ou achou preço melhor? Entre em contato para que possamos ajudá-lo! Somos distribuidores de peças para tratores, temos valores e condições de faturamento especiais para revendedores e fornecedores de peças.

Para não ficar com sua máquina parada e evitar outros transtornos, certifique-se de estar comprando o produto e a quantidade que precisa: compare o código da peça, aplicação catálogo técnico, fotos e medidas. Se estiver na dúvida, entre em contato com nossos especialistas para receber auxílio.

Todos nossos produtos são novos e inspecionados antes do envio, acompanham nota fiscal e garantia legal de 90 dias contra defeitos de fabricação. Nosso envio é "full", ou seja, normalmente é expedido no mesmo dia da confirmação do pagamento.

Imagens meramente ilustrativas, podem ocorrer pequenas variações.

Quem visitou este, visitou também:



pegue seu cupom **ANIVERSÁRIO** Magalu retire na loja

Nossas lojas Tenha sua loja Regulamentos Acessibilidade Segurança & Privacidade Atendimento Compre pelo tel: 0800 773 3838 Meus

magalu Busca no Magalu Bem-vindo ; Entre ou cadastre-se Ver ofertas para minha região

Todos os departamentos Ofertas do Dia Celulares Móveis

Descubra as ofertas mais próximas de você!

Compartilhe sua localização para receber os melhores valores de frete, entregas mais rápidas e muito mais.

magalu > Automotivo > Retrovisores > Retrovisor de Carro Externo > Retrovisor Externo C contro GNR

Cadastrar CEP 7

Código fgje63164b | Ver descrição completa | GNR



★★★★★ Avaliar produto

Vendido por **Comercio de Pecas e Acessórios**

Entregue por **magalu**

O Magalu garante a sua compra, do pedido à entrega. Saiba

**R\$ 102,58** no Pix

ou R\$ 102,58 em 2x de R\$ 51,29 sem juros

Cartão de crédito sem juros

R\$ 11 2xR\$ 5

COMPRAR AGORA

ADICIONAR À SACOLA

Calcular frete e prazo

Informações da Loja



**Comercio de Pecas e Acessórios**

Lojista parceiro Magalu

2.8

Ver mais informações da loja >



**Magalu Garante** a sua compra, do pedido à entrega.



**Devolução Gratuita** em até 7 dias depois de receber o produto.

**Seleção especial do Magalu pra você**

Patrocinados



Botão Controle de Cruzeiro PGR 2008 a

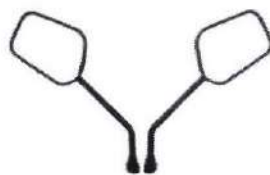

Par De Retrovisor Rosca Honda Titan 150



Botão Espelho Retrovisor Térmico PGR



Data de lançamento: 25/05/2023  
Disponibilidade: DISPONIBILIDADE IMEDIATA

### Pedal Acelerador Para Iveco Tector - 41017405

019802☆☆☆☆☆ [0 OPINIÕES](#)

Marca: NACIONAL  
Disponibilidade: DISPONIBILIDADE IMEDIATA

**R\$ 2.015,72**

ou 1x de R\$ 2.015,72 Sem juros Pix - Vindi  
[Mais informações](#)

1

**COMPRAR**



00000-000

**Calcular**

**Descrição Geral**   Garantia   Comentários



PESQUISE AQUI SEU MODELO, EM CASO DE DUVIDAS TENHA EM MÃOS A DOCUMENTAÇÃO DELE:

Digite aqui o Modelo... **Pesquisar**

### PEDAL ACELERADOR PARA IVECO TECTOR - 41017405

Aplicação:

TECTOR: 170E28 / 170E22 / 260E25 / 240E30 / 170E30 / 260E25 / 170E28 / 170E21 / 240E28 / 170E28 / 150E21 / 170E22 / 170E28 / 240E25 / 260E25 / 170E24 / 230E24

CAVALLINO: 450E32 / 180E32

CURSOR: 450E33 / 180E33

VERTIS: 90V16 / 130V18

NOVO STRALIS: 600S40 / 530S36 / 600S44 / 200S36 / 490S40 / 800S44 / 460S33 / 490S48 / 200S36 / 200S44 / 200S33

Imagens meramente ilustrativas.

Confira corretamente os detalhes desse produto em sua ficha técnica.

Dica VPereck: sempre faça sua instalação com um profissional adequado. Não nos responsabilizamos por mau uso da peça.

### Ficha Técnica



Código

019802



pegue seu cupom **ANIVERSÁRIO MAGALU** retire na loja

Nossas lojas Tenha sua loja Regulamentos Acessibilidade Segurança & Privacidade Atendimento Compre pelo tel: 0800 773 3838 Meus

magalu Busca no Magalu Bem-vindo :) Entre ou cadastre-se Ver ofertas para minha região

Todos os departamentos Ofertas do Dia Celulares Móveis

magalu > Automotivo > Autopeças > Molas > Pedal Acelerador - Sca-nia PGR - BRC

## Pedal Acelerador - Sca-nia PGR - BRC

Código hdcgf9e92g | [Ver descrição completa](#) | BRC



Descubra as ofertas mais próximas de você!

Compartilhe sua localização para receber os melhores valores de frete, entregas mais rápidas e muito mais.

[Cadastrar CEP](#)

★★★★★ [Avaliar produto](#)

Vendido por **Carbenco**

Entregue por **MAGALU**

O Magalu garante a sua compra, do pedido à entrega. Saiba

**R\$ 1.732,50** no Pix

ou R\$ 1.732,50 em 10x de R\$ 173,25 sem juros

**Cartão de crédito**  
sem juros

R\$ 1.732,50  
10xR\$ 173,25

**COMPRAR AGORA**

**ADICIONAR À SACOLA**

Calcular frete e prazo

### Informações da Loja



**Carbenco**

Lojista parceiro Magalu

4.4

[Ver mais informações da loja](#)

**Magalu Garante**  
a sua compra,  
do pedido à  
entrega.

**Devolução  
Gratuita**  
em até 7 dias  
depois de  
receber o  
produto.



### Seleção especial do Magalu pra você

Patrocinadas



Filtro Óleo Royal Enfield Meteor 350 1570250/b



Botão Elevação de Carga e Altura Scania PGR 2008 a Euro 5



Kit Tapete Carpete Para Honda Civic 2017 Até 2020 Preto

R\$ 149,90

**SO ENCALHO** 1  Q LOGIN / CADASTRE-SE

MOTOR PNEU SUSPENSÃO ELÉTRICA TRANSMISSÃO ESCAPAMENTO  
 AR CONDICIONADO ACESSÓRIOS LATARIA FREIOS INJEÇÃO ELETRÔNICA  
 DIREÇÃO FERRAMENTAS CABINE PROMOÇÃO PEÇAS DE MOTOS  
 CAMIONETES E VANS LINHA LEVE LINHA PESADA PEÇAS DE RETÍFICA  
 PEÇAS GNV

VOCÊ ESTÁ AQUI: Home > Acessórios

Produto Original Honda em processo de edição. Para comprar favor entrar em contato com nossos vendedores no nosso chat.



## PEDAL ACELERADOR 17800TF0G01

Vendido por: Entrar em contato com a SoEncalho  
Marca: HONDA ORIGINAL

**R\$ 1.383,49** à vista  
ou até **6x** de **246,91** (com juros)

Ver parcelas

Qtd 1



**COMPRAR**

VISA

[Não sei meu CEP](#)

COMPARTILHE

Descrição [Ficha técnica](#)

PEDAL ACELERADOR

Compre também

Produto Original Honda em processo de edição. Para comprar favor entrar em contato com nossos vendedores no nosso chat.

Produto Original Honda em processo de edição. Para comprar favor entrar em contato com nossos vendedores no nosso chat.

Produto Original Honda em processo de edição. Para comprar favor entrar em contato com nossos vendedores no nosso chat.

Produto Original Honda em processo de edição. Para comprar favor entrar em contato com nossos vendedores no nosso chat.

Produto Original Honda em processo de edição. Para comprar favor entrar em contato com nossos vendedores no nosso chat.

**VPERECK**

0

007741 ☆☆☆☆☆ 9 OPINIÕES

Marca: MG FREIOS  
Disponibilidade: DISPONIBILIDADE IMEDIATA  
504122833

**R\$ 1.543,08**  
ou 1x de R\$ 1.543,08 Sem juros Pix - Vindi  
[Mais informações](#)

**COMPRAR**

00000-000 **Calcular**

**VPERECK**  
— AUTO-PEÇAS —

**ASSINE NOSSA NEWSLETTER**  
Fique por dentro de todos os nossos super descontos e novidades!

Digite seu nome

Digite seu email

**ENVIAR**

007741

**Pinça Freio Traseira Para Iveco Nova Daily - 425549990**

Aplicação:  
NOVA DAILY: 65C14 / 70C16 / 70C15 / 70C17

Imagens meramente ilustrativas.

Confira corretamente os detalhes desse produto em sua ficha técnica.

Dica VPerreck: sempre faça sua instalação com um profissional adequado. Não nos resp

**Ficha Técnica**

Código: 007741

Marca: MG FREIOS

Garantia: 90 DIAS APÓS O RECEBIMENTO DO PRODUTO

Fernando E-commerce  
Atendimento

Chat desenvolvido por jivochat

COMISSÃO DE LICITAÇÃO  
Fls. 462  
Rubrica

Fernando E-commerce  
Olá! Como posso ajudar? 1102

Digite aqui





Minha loja: 37 milhões para o seu carro



Página Inicial / Freios / Pinça de Freio

Pinça de Freio Traseira Esquerda Iveco Daily 2008/2021

Estoque 1 Marca **Viemar** Modelo 251259 Referência: 000440



**R\$ 1.344,28**

à vista com desconto  
ou 6x de R\$ 235,84 Sem juros

1

**Comprar**

Na compra desse produto ganhe **1415** pontos

Calcule o frete

**CALCULAR FRETE**

Não sei o meu CEP

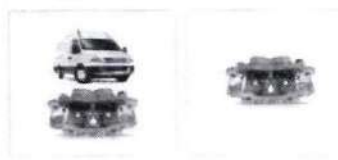

Descrição do Produto      Formas de Pagamento

**Pinça de Freio Traseira Esquerda Iveco Daily 2008/2021**

A pinça é o atuador do sistema de freio a disco. Além de servir de suporte e proteção para as pastilhas, é responsável por pressioná-las contra o disco por meio de um ou mais cilindros hidráulicos com pistões internos. São chamadas de pinças flutuantes ou deslizantes quando têm apenas um cilindro.

**Observação:**

Imagens meramente ilustrativas, verifique o código de referência e a aplicação da peça antes da compra.

**Aplicação:**

- Iveco Daily 35 10 - Ano: 1997, 1998, 1999, 2000, 2001, 2002, 2002, 2003, 2004, 2005
- Iveco Daily 35 13 - Ano: 2006, 2007
- Iveco Daily 35s14 - Ano: 2008, 2009, 2010, 2011, 2012, 2013, 2014, 2015, 2016, 2017, 2018, 2019, 2020, 2021
- Iveco Daily 38 13 - Ano: 2006, 2007
- Iveco Daily 40 12 - Ano: 2000, 2001, 2002, 2003, 2004
- Iveco Daily 40 13 - Ano: 2005, 2006, 2007, 2008, 2009, 2010
- Iveco Daily 40s14 - Ano: 2017, 2018, 2019, 2020, 2021
- Iveco Daily 45s14 - Ano: 2008, 2009, 2010, 2011, 2012
- Iveco Daily 45s16 - Ano: 2008, 2009, 2010, 2011, 2012
- Iveco Daily 45s17 - Ano: 2013, 2014, 2015, 2016, 2017, 2018, 2019, 2020, 2021
- Iveco Daily 49 10 - Ano: 1997, 1998, 1999
- Iveco Daily 49 12 - Ano: 1998, 1999, 2000, 2001, 2002, 2003, 2004, 2005

**Cookies e Privacidade**

Através dos cookies, podemos recomendar produtos e serviços personalizados de acordo com seu interesse. Consulte e aceite os termos de nossa Política de Privacidade.

**Aceitar e Fechar**

Acessórios para Veículos > Peças de Carros e Caminhonetes > Freios > Pinças

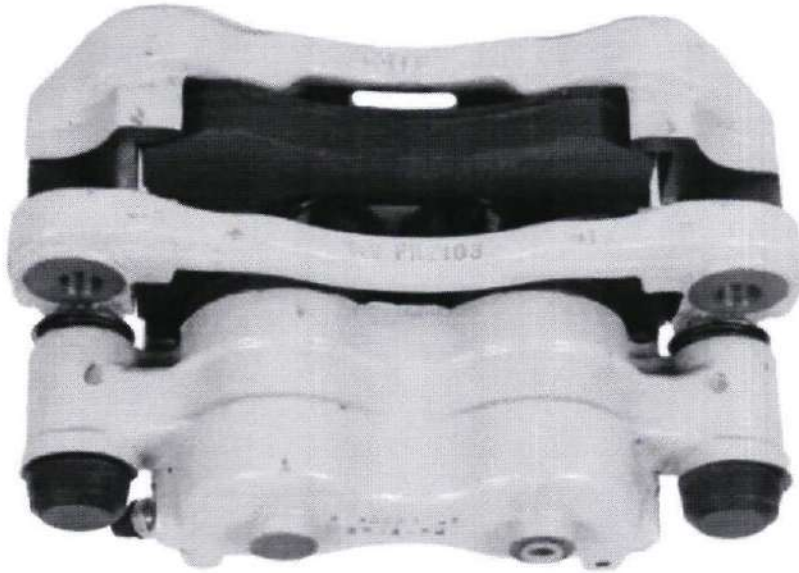

Novo

**Pinça Freio Traseira Daily 35s14 55c16 5 Direito**

R\$ 1.485<sup>53</sup>

**R\$ 1.381<sup>82</sup>** 7% OFF

em 12x R\$ 115<sup>15</sup> sem juros

**Frete grátis**

Saiba os prazos de entrega e as  
Calcular o prazo de entrega

**Estoque disponível**

Quantidade: 1 unidade v (2 dis

**Comprar**

**Adicionar ao car**

Frete grátis em compr  
R\$100.

Confira a  
Política de devoluções

**Características principais**

<b>Marca</b>	MG FREIOS
<b>Número de peça</b>	MG3008

**Outros**

<b>Posição:</b> Traseiro	<b>Tipo de veículo:</b> Carro/Caminhonete
<b>Espessura do disco de freio:</b> 0 mm	<b>Quantidade de pistões:</b> 2
<b>Origem:</b> Brasil	



**DESCRIÇÃO**

A Renavi atua no comercio de auto pecas desde 1994 com sede em Goias, Para, Tocantins e Bahia, trabalhamos com mais de 200 fornecedores diferentes todos com qualidade e homologados pelo fabricante.



## PSC 702 - Pino de mola traseiro (todos)

SKU:697101

☆☆☆☆☆ [AVALIE](#)

R\$ 97,32

-	1	+
---	---	---

**COMPRAR**

Consulte frete e prazo de entrega  **OK** NÃO SABE O CEP?

### ESPECIFICAÇÃO

Produzido em aço 1020, estampado à quente

Aplicação: Pino de mola traseiro (todos)

Medidas: 36 x 168mm.

ATENDIMENTO



SOBRE NÓS



AJUDA E SUPORTE



SEGURANÇA

SITE BLINDADO



[Home](#) > [SUSPENSÃO](#) > [SUSPENSÃO MECÂNICA](#) > [PINOS DE MOLA](#) > [PINO MOLA INTERNACIONAL 9800 ROSQUEADO](#)



## PINO MOLA INTERNACIONAL 9800 ROSQUEADO

Cód. Referência 45002168

**R\$ 107,97**

Em até 1x R\$ 107,97

Produto com venda exclusiva por loja física. Fale conosco

DEVIDO ÀS DIMENSÕES, POR QUESTÕES LOGÍSTICAS, NO MOMENTO ESTE PRODUTO ESTÁ DISPONÍVEL APENAS PARA RETIRADA EM LOJA FÍSICA, OU ATRAVÉS DE NOSSO TELEVENDAS.

### Descrição Geral

PINO MOLA INTERNACIONAL 9800 ROSQUEADO  
Cod. Interno: 45002168  
Cod. Fornecedor: 4105

### Ficha Técnica

### Avaliações

### Compre Também



#### Sua privacidade

Usamos cookies para personalizar anúncios e melhorar a sua experiência no site. Ao utilizar este site, você concorda com o uso de cookies. [Saiba mais](#). Você pode alterar suas configurações de cookies a qualquer momento clicando em "Preferências de Cookies".

Aceitar

Aceitar somente essenciais

Preferências de cookies

POWERED BY 



CA PNEUMÁTICA CILINDRICA SCANIA 654

**1.024,30**

Em até 3x R\$ 341,43



PINO MOLA DIANT. PARTE TRAS.F 600/700/12

**R\$ 28,86**

Em até 1x R\$ 28,86



[SUSPENSÃO](#) > 
 [SUSPENSÃO MECÂNICA](#) > 
 [PINOS DE MOLA](#) > 
 PINO MOLA TRASEIRA C/CABECA FORD F-600/7



## PINO MOLA TRASEIRA C/CABECA FORD F-600/7

Cód. Referência 45705135

**R\$ 115,44**

Em até 1x R\$ 115,44

Produto com venda exclusiva por loja física. Fale conosco

DEVIDO ÀS DIMENSÕES, POR QUESTÕES LOGÍSTICAS, NO MOMENTO ESTE PRODUTO ESTÁ DISPONÍVEL APENAS PARA RETIRADA EM LOJA FÍSICA, OU ATRAVÉS DE NOSSO TELEVENDAS.

### Descrição Geral

PINO MOLA TRASEIRA C/CABECA FORD F-600/7

Cod. Interno: 45705135  
 Cod. Fornecedor: 11PM122  
 Cod. Fornecedor: 5135CO  
 Cod. Fornecedor: C2TZ5780  
 Cod. Fornecedor: 11PM122  
 Cod. Fornecedor: IFOR.253



### Ficha Técnica

### Avaliações

### Compre Também



#### Sua privacidade

Usamos cookies para personalizar anúncios e melhorar a sua experiência no site. Ao utilizar este site, você concorda com o uso de cookies. [Saiba mais](#). Você pode alterar suas configurações de cookies a qualquer momento clicando em "Preferências de Cookies".

Aceitar

Aceitar somente essenciais

Preferências de cookies

powered by Lgpdly



A PNEUMÁTICA CILINDRICA SCANIA 654



PINO MOLA DIANT. PARTE TRAS.F 600/700/12



# Anexo 144

Sobre Nós Nossas Lojas

Email: atendimento@fasapeças.com.br

Telefone: (43) 3372-7315

WhatsApp: (43) 3372-7315

**FASA**  
AUTO PEÇAS

Procurar no site...



Ligamos para você



Meus Pedidos  
minha conta



Departamentos



Câmbio



Diferencial



Direção



Elétrica



Freio



Injeção



Lanteria



Motor



Suspensão

Rolamento Cardan 680/ 690/ 7100



## Rolamento Cardan 680/ 690/ 7100

Código: 21484 Marca: Rei Auto Parts

Aplicação: 680, 690 e 7100

Montadora: Volkswagen

Modelo: Rolamento Cardan

**R\$ 402,81**

Para pagamento no boleto ou pix

**R\$ 424,01**

[Ver Parcelas](#)

- 1 +

Comprar



Add aos Favoritos



Calcular Frete

Veja preços e prazos

CEP

Ok

\*Não sei meu CEP

## Descrição

Aplicação: 680, 690 e 7100

Montadora: Volkswagen

Modelo: Rolamento Cardan

Obs.: Imagens meramente ilustrativas

Para compras fora do estado de origem, impostos podem ser incididos conforme as taxas do seu estado.

## Especificações

### Informação Adicional

Instalação do Produto

Produto com os mesmos padrões originais! A FASA Auto Peças recomenda aos clientes que escolha de um profissional qualificado para uma instalação e bom funcionamento da peça.

Atendimento





**KIT SERVO  
EMBREAGEM VW  
15.190 17.210OD  
17.210E  
17.210OD**

Marca: WABCO  
PA341203

**R\$3.118,32**

Parcele em até 12x.

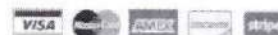

Clientes de SP, MG e CN

**R\$2.962,40**



Detalhes do Produto

Sobre a Loja

**- Aplicação da Peça**

- VOLKSWAGEN 15.190 17.210OD 17.210E 17.210OD

**- Códigos Similares**

9700511250



**- Especificações**

- Peso : 2 kg
- Altura : 10 cm
- Largura : 20 cm
- Profundidade : 20 cm

• **ATENÇÃO!!!** Prezado Cliente, caso ainda tenha dúvidas de que este é o produto correto para você, **ANTES DE COMPRAR** nos informe o chassi do seu veículo no chat para termos certeza que esta é a peça certa. Dessa forma evitamos transtornos de trocas e devoluções.

**- Dicas**

- Lado Esquerdo é o do Motorista
- Lado Direito é o do Passageiro.

**Comprar agora**

Delivery outside Brazil:

**US\$ 719,00**

**More info**

Digite o CEP

Frete

Não sei meu CEP

• **Válido para o CNPJ** -

**Consumidor Final (PJ considerada não contribuinte).** Desconto será aplicado mediante contato com um dos nossos vendedores, através do ícone do WhatsApp.

• **Desconto para clientes de SP e MG,** será aplicado mediante contato

# Anexo 146

Confira o envio para o seu endereço  
Inclua seu CEP para verificar os custos e prazos de entrega precisos na busca.

[Incluir CEP](#) [Mais tarde](#)



Novo

**Servo Embreagem I  
17230 - 17280 - 1519  
5**

**R\$ 3.538<sup>61</sup>**

Pague parcelado



Entrega a combinar com o  
São Paulo, São Paulo  
[Ver formas de entrega](#)

Vendido por PECAAGORA AUT  
MercadoLíder | +5mil vendas

Estoque disponível

Quantidade: **1 unidade** ▼ (3)

[Comprar](#)

Compra Garantida, recebe esperando ou devolvendo

Informações sobre o vendedor

MercadoLíder Gold  
É um dos melhores do site

**+5mil**

Vendas concluídas Pre

[Ver mais dados deste vendedor](#)

Garantia

Compra Garantida com o M

Receba o produto que está esperando ou devolvemos o seu dinheiro

Garantia do vendedor

Garantia do vendedor: 3 meses

## Produtos patrocinados [Anuncie aqui](#)



**R\$ 84<sup>15</sup>**

6x R\$ 14,02 sem juros

Frete grátis

Par Antena Lateral Fibra  
Caminhão Mb 1113 608 1114...



**R\$ 111<sup>90</sup>**

12x R\$ 10,88

Frete grátis

Jet Collet Original Iveco Daily  
Euro 5 504385754 55c17



**R\$ 84<sup>15</sup>**

6x R\$ 14,02 sem juros

Frete grátis

Par Antena Lateral Fibra  
Caminhão Mb 1113 608 1114...

## Anúncios do vendedor



Triângulo Segurança Plástico Moldura  
Comum Automotivo

**R\$ 39<sup>41</sup>**



Bebedouro de água Frisbel 25 litros  
coluna 25L aço inoxidável 110V

**R\$ 2.499**



# Anexo 147

Também pode te interessar: mini motor - servo motor

Brinquedos e Hobbies > Hobbies > Modelismo > Aeromodelismo > Acessórios e Peças > Servos

Compa

Confira o envio para o seu endereço

Inclua seu CEP para verificar os custos e prazos de entrega precisos na busca.



Novo

**Kit Servo Embreage**  
15.190 17.210od 17.2  
17.210od

**R\$ 3.599<sup>56</sup>**

Pague parcelado



Frete grátis

Saiba os prazos de entrega e a  
Calcular o prazo de entrega

Vendido por PEÇA AGORA.COI  
MercadoLíder | +10mil vendas

Estoque disponível

Quantidade: 1 unidade



Produtos patrocinados



**R\$ 79**

12x R\$ 7,68

Frete grátis

Braço Servo Savox Padrão  
Futaba 1,5 Polegadas



**R\$ 47<sup>21</sup>** 12% OFF

6x R\$ 7,87 sem juros

Kit 2 Micro Servo Motor 9g  
180° Sg90.



**R\$ 47<sup>65</sup>**

12x R\$ 4,62

Servo Motor Mg 996r  
Aeromodelismo Arduino...

Compra Garantida, recebe  
esperando ou devolvemos

Você acumula 895 pontos  
esta mais perto de ser Mell

Informações sobre o ver

MercadoLíder Platinum  
É um dos melhores do site

**+10mil**

Vendas concluídas

Anúncios do vendedor

# Anexo 148

Também pode te interessar: miltec 1 - intake - filtro de ar - filtro ar condicionado - filtro esportivo

Acessório para Veículos > Peças de Carros e Caminhonetes > Filtros > Filtros de Ar

Comprar

Confira o envio para o seu endereço

Inclua seu CEP para verificar os custos e prazos de entrega precisos na busca.

Incluir CEP

Mais tarde



Novo

Tampa Filtro Ar Mb Of1721 Eletronico (0000901012)

R\$ 199<sup>90</sup>

Pague parcelado sem juros



Frete grátis

Saiba os prazos de entrega e a calcular o prazo de entrega

Estoque disponível

Quantidade: 1 unidade

Comprar

Adicionar ao carrinho

Produtos patrocinados Anuncie aqui



R\$ 169<sup>99</sup>

6x R\$ 28,33 sem juros

Frete grátis

Kit Limpeza Filtro Ar K&N Kn Recharger + Brindês...



R\$ 629<sup>99</sup>

10x R\$ 63 sem juros

Frete grátis

Filtro De Ar K&N Jeep Compass 2.0 Flex | 2.0 Dies...



R\$ 289

9x R\$ 32,11 sem juros

Frete grátis FULL

Filtro Ar Cônico Duplo Fluxo Rs Filters 150mm 2,1/2 Pol

- Compra Garantida, recebe esperando ou devolvemos
- Você acumula 49 pontos e está na espera de ter Me!i
- 90 dias de garantia de fabr

Informações sobre o vendedor

MercadoLíder Gold   
E um dos melhores do site

+5mil

Vendas concluídas



Presta bom atendimento

Ver mais dados deste vendedor

Quem viu este produto também comprou

Meios de pagamento

# Anexo 149

Também pode te interessar: filtro de ar - filtro esportivo - militec 1 - intake - filtro ar condicionado

Accessório para Veículos > Peças de Carros e Caminhonetes > Filtros > Filtros de Ar Conta

Confira o envio para o seu endereço

Inclua seu CEP para verificar os custos e prazos de entrega precisos na busca.



Novo

**Tampa Filtro Ar Plas Axor 2035 A 4144 2005...motor 457la**

**R\$ 242<sup>80</sup>**

em 8x R\$ 30<sup>95</sup> sem juros

Ver os meios de pagamento

**Frete grátis**

Saiba os prazos de entrega e [Calcular o prazo de entrega](#)

**Devolução grátis**

Você tem 30 dias a partir da data. [Saber mais](#)

Vendido por **ALGOMAISPECAS** MercadoLider | +5mil vendas

Estoque disponível

Quantidade: **1 unidade**

**Compra Garantida**, receba esperando ou devolvemos

Você acumula 80 pontos por esta compra. [Ver mais](#)

Informações sobre o vendedor

**MercadoLider Gold**  
É um dos melhores do site

**+5mil**

vendas concluídas



Presta bom atendimento

[Ver mais dados deste vendedor](#)

## Produtos patrocinados [Anuncie aqui](#)



**R\$ 169<sup>99</sup>**

6x R\$ 28,33 sem juros

Frete grátis

Kit Limpeza Filtro Ar K&N Kn Recharger - Brindes...



**R\$ 629<sup>99</sup>**

10x R\$ 63 sem juros

Frete grátis

Filtro De Ar K&N Jeep Compass 2.0 Flex | 2.0 Dies...



**R\$ 699<sup>99</sup>**

10x R\$ 70 sem juros

Frete grátis

Filtro Ar Inbox K&N A3 Golf Jetta 1.4 Tsi Tfsi 33-3004...

## Anúncios do vendedor

[Braco Setor Direcao\(pitman\) Mb](#)

[Calota/graxa Cubo Dianteira Fundida Aço](#)

# Anexo 150

(62)3507-6000 (62)99181-8000



busque aqui o seu produto



Minha Conta



CLIMATIZACAO

DIRECAO

ELETRICA

FREIOS

LUBRIFICANTES

MOTOR

SUSPENSAO

TRANSMISSAO

USO GERAL

Bompreco / Direcao / Terminal direcao



Terminal Direcao Vw 15-190 E Od 6 Cil 2001  
Até 2010 Dianteiro, Direito, Hidraulica, Porca  
Autotravante Nakata N 220

N 220

por **R\$ 151,05** no PIX  
ou 10x de R\$ 15,90 sem juros

1

COMPRAR

9 Unidades Disponíveis

Consultar prazo e valor do frete

000.000-00

CONSULTAR

Receber em

## INFORMAÇÕES

## APLICAÇÃO

## ATENÇÃO

CÓDIGO INTERNO:	267309-13
CÓDIGO DE CATÁLOGO:	N-0220
CÓDIGO DA INDUSTRIA:	N 220
CÓDIGO POPULAR:	N 220
PESO:	1500 G
ALTURA:	110 Cm
LARGURA:	20 Cm
COMPRIMENTO:	20 Cm
UNIDADE DE VENDA:	PC
PERÍODO:	1/2001 Até 12/2010



# Anexo 151

Chamar no Zap [Encontre uma loja](#) [Atendimento](#) [Lista de Presentes](#) [Cartão Casas Bahia](#)

**CASASBAHIA** [Informe seu CEP](#)  [Entre ou cadastre-se para ver seus pedidos](#)

**Compre por departamentos** [Telefonia](#) [Eletrodomésticos](#) [TVs e Vídeo](#) [Móveis](#) [Eletroportáteis](#) [Informática](#) [Serviços](#) [Carnê Digital](#)

[Ofertas da TV](#) [Retira Rápido](#) [Cupom](#) [Portal do Cliente](#) [VIP](#) [barQR](#) [Venda seus produtos](#) [Baixe o APP](#)

ACESSÍVEL EM LIBRAS

CasasBahia.com.br > [Ferramentas](#) > [Suspensão e Direção](#) > [Terminal de Direção](#)



★★★★★ (10 avaliações)

## Terminal Barra Dir.Vw/Cargo Ld N220 Linnus Nac Compatível Co

Cód. Item: 1551592934 Outros produtos: [Não informado](#)

Vendido por [ACESSOCAR](#) e entregue por [Casas Bahia](#)

**R\$ 208,33**

ou até 2x de R\$ 104,16 sem juros

[Ver mais opções de pagamento >](#)

**Comprar**

Calcule o frete e prazo de entrega

**Consultar**

### Descrição do produto

COMPATÍVEL COM: VW WORKER 18-310 / VW CONSTELLATION 25-370 / VW CONSTELLATION 25-320 / VW CONSTELLATION 26-260 / VW CONSTELLATION 31-320 / VW CONSTELLATION 31-370 / VW CONSTELLATION 17-320 / VW CONSTELLATION 24-320 / VW CONSTELLATION 31-260 / VW 14-170 / VW 15-190 EOD / VW 17-230 EOD / VW 12-170 / VW 12-180 / VW 14-220 / VW 16-170 / VW 16-180 / VW 16-200 / VW 16-220 / VW 16-300 / VW 17-220 / VW 17-280 / VW 17-300 / VW 17-310 / VW CONSTELLATION 19-370 / FORD CARGO 3133 / VW 16-210 / VW 17-260 EOD / VW CONSTELLATION 17-190 / VW WORKER 17-190 / VW WORKER 17-230 / VW CONSTELLATION 17-250 / VW WORKER 17-250 / VW CONSTELLATION 17-280 / VW CONSTELLATION 19-360 / VW CONSTELLATION 19-390 / VW CONSTELLATION 19-420 / VW WORKER 23-230 / VW WORKER 23-250 / VW 16-180 CO / VW CONSTELLATION 19-320 / VW CONSTELLATION 24-250 / VW CONSTELLATION 24-280 / VW CONSTELLATION 24-330 / VW CONSTELLATION 25-360 / VW 35-300 / VW CONSTELLATION 25-390 / VW CONSTELLATION 25-420 / VW WORKER 26-220 / VW CONS

Marca: YTK LINNUS

### Avaliações de Clientes

[Denunciar produto](#)

Ainda não há avaliações sobre este produto.

### Tire suas dúvidas sobre o produto

Pesquise pelo seu dúvida aqui...



Ainda não há perguntas sobre este produto.



### Informações importantes:

- Preços e condições de pagamento válidos somente para compras no site [www.casasbahia.com.br](http://www.casasbahia.com.br).
- Em caso de divergência de preços, o valor final considerado será o do Carrinho de Compras.
- Imagens meramente ilustrativas.

pegue seu cupom **ANIVERSÁRIO** magalu retire na loja

Nossas lojas Terça sua loja Regulamentos Acessibilidade Segurança & Privacidade Atendimento Compre pelo tel: 0800 773 3838 Meus

magalu Busca no Magalu Bem-vindo :) Entre ou cadastre-se Ver ofertas para minha região

Todos os departamentos Ofertas do Dia Celulares Móveis

Descubra as ofertas mais próximas de você!

Compartilhe sua localização para receber os melhores valores de frete, entregas mais rápidas e muito mais.

### Terminal Direcao Direito Volks Rosca Grossa N788

Código eb49bc7c36 | [Ver descrição completa](#) | QTMUS

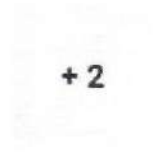

★★★★★ [Avaliar produto](#)

Vendido por **Portal Das Peças Lr**

Entregue por **magalu**

O Magalu garante a sua compra, do pedido à entrega. [Saiba](#)

~~R\$ 200,00~~

**R\$ 185,27** no Pix

(3% de desconto)

ou R\$ 191,00 em 4x de R\$ 47,75 sem juros

[Cartão de crédito](#)  
sem juros

R\$ 1\*  
4xR\$ 4

**COMPRAR AGORA**

**ADICIONAR À SACOLA**

Calcular frete e prazo

#### Informações da Loja



**Portal Das Peças Lr**  
Lojista parceiro Magalu

Novo

[Ver mais informações da loja](#)



**Magalu Garante**  
a sua compra,  
do pedido à  
entrega.



**Devolução  
Gratuita**  
em até 7 dias  
depois de  
receber o  
produto.



#### Quem viu também viu





Home > CÂMBIO > TIRANTE CÂMBIO VOLKS TIRANTE CÂMBIO VOLKS ZF / EATON 275MM

## TIRANTE CÂMBIO VOLKS TIRANTE CÂMBIO VOLKS ZF / EATON 275MM

☆☆☆☆☆ Seja o primeiro a opinar :)  
(Cód.: 98554864)



R\$ 286,64

ou 12x de R\$ 27,09 com juros Cartão Hiper -  
Vindi

[Mais informações](#)

QNTD: 1

COMPRAR PRODUTO

Informe seu CEP

00000-000

CALCULAR FRETE

### DESCRIÇÃO GERAL

TIRANTE CÂMBIO VOLKS ZF / EATON 275MM

### CARACTERÍSTICAS

- Montadoras: VOLKS

### PRODUTOS RELACIONADOS



# Anexo 154

pegue seu cupom **ANIVERSÁRIO** magalu retire na loja

Nossas lojas Terça sua loja Regulamentos Acessibilidade Segurança & Privacidade Atendimento Compre pelo tel: 0800 773 3838 Meus

magalu Busca no Magalu Bem-vindo :) Entre ou cadastre-se Ver ofertas para minha região

Todos os departamentos Ofertas do Dia Celulares Móveis

Descubra as ofertas mais próximas de você!  
Compartilhe sua localização para receber os melhores valores de frete, entregas mais rápidas e muito mais.

## Tirante cambio vw 14150 cargo 1215 - tjg711397 L

Cadastrar CEP

Código bhga4cfff0h | Ver descrição completa | DRIVEWAY



★★★★★ Avaliar produto

Vendido e entregue por **Roval E Paes**  
O Magalu garante a sua compra, do pedido à entrega. Saiba

**R\$ 231,98** no Pix

ou R\$ 231,98 em 5x de R\$ 46,40 sem juros

Cartão de crédito sem juros

R\$ 2: 5xR\$

COMPRAR AGORA

ADICIONAR À SACOLA

Calcular frete e prazo

### Informações da Loja



**Roval E Paes**

Lojista parceiro Magalu

1.7

Ver mais informações da loja >

**Magalu Garante**  
a sua compra,  
do pedido à  
entrega.

**Devolução  
Gratuita**  
em até 7 dias  
depois de  
receber o  
produto.



### Seleção especial do Magalu pra você

Patrocinados



Cartucho HP 122 preto CH561HB



Notebook Acer Aspire 5 A515-57-57T3 Intel



Notebook Dell Inspiron 15 3000 Intel Core



pegue seu cupom **ANIVERSÁRIO** magalu retire na loja

Nossas lojas Tenha sua loja Regulamentos Acessibilidade Segurança & Privacidade Atendimento Compre pelo tel: 0800 773 3838 Meus

magalu Busca no Magalu Bem-vindo! Entre ou cadastre-se Ver ofertas para minha região

Todos os departamentos Ofertas do Dia Celulares Móveis

Descubra as ofertas mais próximas de você!

Compartilhe sua localização para receber os melhores valores de frete, entregas mais rápidas e muito mais.

**Tirante cambio eaton vw constellation sdubo 37cn. .... Cadastrar CEP**  
**E INDUSTRIAS**

Código dk78c18aeh | [Ver descrição completa](#) | [SDUBO COMERCIO E INDUSTRIAS](#)

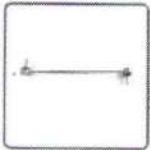

★★★★★ [Avaliar produto](#)

Vendido por **Acessocar**

Entregue por **magalu**

O Magalu garante a sua compra, do pedido à entrega. [Saiba](#)

**R\$ 316,48** no Pix

ou R\$ 316,48 em 6x de R\$ 52,75 sem juros

[Cartão de crédito](#)  
sem juros

R\$ 3  
6xR\$ 1

**COMPRAR AGORA**

**ADICIONAR À SACOLA**

Calcular frete e prazo

**Informações da Loja**



**Acessocar**

Lojista parceiro Magalu

[Ver mais informações da loja](#)



**Magalu Garante**  
a sua compra,  
do pedido à  
entrega.



**Devolução**  
**Gratuita**  
em até 7 dias  
depois de  
receber o  
produto.

**Seleção especial do Magalu pra você**

Patrocinados



Motor Parcial Ford Ka 3c 1.0 Original Ford



Cabo transmissão de carga para bateria

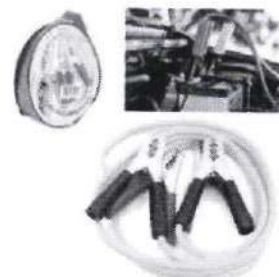

Cabo de bateria carro moto caminhão

VOLVO

Busque por peça ou modelo do veículo

BUSCAR



LINHA VM



ÔNIBUS

FRONTAL

CENTRAL

CATÁLOGO DE PEÇAS CONCESSIONARIAS

OFFER



Programa de Manutenção Volvo



Volvo Bus Telematic



Desc

Injet

Injetor Unitário para seus DynaReel

Combustível

TRASEIRO

PERGUNTAS FREQUENTES

SAC 0800 646 4644

REMAN

Código: 85013228

Injetor Unitário para Ônibus Volvo - Reman 85013228

VER PREÇO

APLICAÇÃO B11R

Retirada na concessionária

Toda peça Reman deve ser retirada na concessionária

Entrega grátis em até 7 dias

### INFORME SEU CEP

Queremos oferecer os melhores produtos e serviços para você.

Digite o CEP

OK

[Não sei meu CEP](#)

[Usar minha localização atual](#)



Peças Reman | Volvo Caminhões

Share

PEÇA ▶ REMAN

Watch on YouTube

#### Observações

Alguns itens contêm aplicabilidades específicas de acordo com a vocação do veículo.

Verifique as especificações via chat online ou pelo telefone 0800 646 4644.

Preços e condições de pagamento exclusivos para vendas no E-commerce

#### Formas de pagamento

Cartão de crédito

VISA

etc

Parcelado em 3x sem juros e até 10x com juros (de 2,5% ao mês a partir do 4º mês)

Boleto



BOLETO

Você tem 5 dias para realizar o pagamento.

#### Formas de entrega



Retirada na concessionária

Para retirar o produto na concessionária, na hora da

#### POLÍTICA DE COOKIES E PRIVACIDADE.

Nós utilizamos cookies para estatísticas de visitas e para melhorar sua experiência de navegação em



OK

# Anexo 157

Chame o vendedor Atendimento Lista de Presentes

extra.com.br Informe seu CEP Encontre aqui as melhores ofertas

Compre por departamentos Hiper Feirão Mercado Baixe o APP Smartphones Eletrodomésticos TV e Vídeo Venda seus Produtos

Extra.com.br > Automotivo > Motor > Peças para Motor



★★★★★ | [\(0 avaliações\)](#)

## Unidade Injetor Cummins Isl Orig Base Troca Nac. Compatível

(Cod. Item: 1361630631) Outros produtos: [Não informado](#)

Vendido por [ACESSOCAR](#) e entregue por [Extra](#)

**R\$ 2.225,34**

ou em até 9x de R\$ 276,17 sem juros

[Ver mais opções de pagamento >](#)

Comprar

Calcule o frete e prazo de entrega

Consultar

### Descrição do produto

COMPATÍVEL COM: VW VW / SCANIA SCANIA / FORD FORD

Recomenda-se que os produtos sejam instalados por profissionais especializadas e não nos responsabilizamos pelo mal-uso ou instalação indevida, causando a perda da garantia.

Produto a pronta entrega para todo Brasil.

Faça sua pergunta antes de comprar, estamos à disposição sobre dúvidas, aplicação, ano e modelo.

SOMOS UMA EMPRESA CONCEITUADA NO MERCADO DE DISTRIBUIÇÃO DE AUTO PEÇAS PARA CAMINHÕES, ESTAMOS HA 30 ANOS NO SEGUIMENTO DE REPOSIÇÃO DE PEÇAS.

- DÚVIDAS FREQUENTES:

- O PRODUTO É NOVO?

Sim

Marca: CUMMINS MERIDIONAL (51133493200) ALEXANDR



[Denunciar produto](#)

### Avaliações de Clientes

Ainda não há avaliações sobre este produto.

### Tire suas dúvidas sobre o produto

Pesquise pela sua dúvida aqui...



Ainda não há perguntas sobre este produto.

### Informações importantes:

Preços e condições de pagamento válidos somente para compras no site [www.extra.com.br](http://www.extra.com.br).

**VOLVO** Busque por peça ou modelo do veículo BUSCAR

ONIBUS

LINHA VM FRONTAL CENTRAL

CATÁLOGO DE PEÇAS CONCESSIONARIAS

CLASSICAS PERGUNTAS FREQUENTES

REMAN Código: 85003263

**Injetor Unitário para Caminhões Volvo FH13 - Reman 85003263**

VER PREÇO

APLICAÇÃO: FH13 / FM13 (D13A)

**Retirada na concessionária**  
Toda peça Reman deve ser retirada na concessionária

Instalação grátis em até 7 dias

**INFORME SEU CEP**

Queremos oferecer os melhores produtos e serviços para você.

Digite o CEP OK

[Não sei meu CEP](#)

[Usar minha localização atual](#)

**Formas de pagamento**

Cartão de crédito

VISA

Parcelar em 3x sem juros e até 10x com juros (de 2,5% ao mês a partir do 4º mês)

Boleto

BOLETO

Você tem 5 dias para realizar o pagamento.

**Formas de entrega**

**Retirada na concessionária**  
Para retirar o produto na concessionária, na hora da

Peças Reman | Volvo Caminhões Share

**PEÇA ▶ REMAN**

**POLÍTICA DE COOKIES E PRIVACIDADE.**

Nós utilizamos cookies para estatísticas de visitas e para melhorar sua experiência de navegação em



OK

planeta criança • até 60% de desconto | 10% de desconto com o cupom BRINCA10 • querooo >

**americanas**  olá, faça seu login ou cadastre-se informe seu CEP ipresa baixe o app entrega rápida nossas lojas dinheiro de volta lojas oficiais marcas próprias serviços

todos os departamentos ▾ mercado celulares eletrodomésticos informática tv e home theater eletroportáteis móveis dia da página inicial > automotivo > pneus e rodas > pneus de carro e caminhonete

♥ favoritar compartilhar



**Pneu 10.00 R20 16L FS557 firestone**

★★★★★ [faça a 1ª avaliação](#) [faça a 1ª pergunta](#)

PNEUPAM A sua fornecedora de pneus para os mais variados segmentos há mais de 37 anos! com duas lojas localizadas no bairro Castelo E mineirão em belo horizonte, minas gerais. somos uma fornecedora de pneus para diversos segmentos...

[mais informações](#)

[política de troca e devolução](#)

**R\$ 2.874**

até 8x de R\$ 359,10

[mais formas de pagar](#)

calcular frete e impostos

Digite seu CEP



Este produto é vendido por A Americanas garanta entrega. [saiba mais](#)

**você também pode gostar disso**



protetor para câmara de ar aro 22.5' 275/295 - radial 2000

★★★★★ sem avaliações

R\$ 98,05 **↓ 5%**

**R\$ 93,14**

em 1x no cartão de crédito



câmara de ar 275/80r22.5 tr462d bbw

★★★★★ 2 avaliações

R\$ 82,94 **↓ 10%**

**R\$ 74,64**

em 1x no cartão de crédito



pneu cg 125 cg 150 ybr 125 yes 125 275-18 48p super ci...

★★★★★ sem avaliações

R\$ 278,29 **↓ 10%**

**R\$ 250,46**

em 1x no cartão de crédito



protetor para câmara de ar aro 22.5' 275/295 - radial 2000

★★★★★ sem avaliações

**R\$ 63,00**

1x de R\$ 63,00 sem juros no cartão de crédito

americanas e os cookies: a gente usa cookies para personalizar anúncios e melhorar a sua experiência no site. Ao continuar navegando, você concorda com a nossa Política de Privacidade.

[continuar e fechar](#)



# Anexo 160



Busca por produtos, marcas e mais no ML

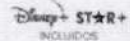

Assine o me

📍 Digite seu endereço

Categorias

Ofertas do dia

Vender

Contato

Crie a sua conta

Entrar

Também pode te interessar: pneu 295 borrachudo - pneu 900x20 - pneu 750x16 - 275 - pneu 1000x20 - pneu de caminhão - pneu 295

Acessório para Veículos > Pneus e Acessórios > Pneus para Caminhões

Comprar

Confira o envio para o seu endereço

Inclua seu CEP para verificar os custos e prazos de entrega precisos na busca.

Incluir CEP

Mais tarde



Novo

**Pneu Continental H 1000r20 16I Borrach Rodoviário**

**R\$ 3.157<sup>92</sup>**

Ver os meios de pagamento



Entrega a combinar com o cliente. São Paulo. Ver formas de entrega.

Estoque disponível

Quantidade: 1 unidade

Comprar

🛡️ Compra Garantida, recebe esperando ou devolvemos

🕒 60 meses de garantia de fábrica

Produtos patrocinados [Anuncie aqui](#)



**R\$ 3.167<sup>89</sup>** 15% OFF

10x R\$ 316,79 sem juros

Pneu Pirelli Aro 20 Tg01 10.00r20 146/143k T1



**R\$ 3.167<sup>89</sup>** 15% OFF

10x R\$ 316,79 sem juros

Pneu Pirelli Aro 22,5 Fg01 Plus 275/80r22,5 149/146i M+s



**R\$ 3.167<sup>89</sup>** 15% OFF

10x R\$ 316,79 sem juros

Pneu Pirelli Aro 22,5 Mc01 295/80r22,5 152/148j

Informações sobre o vendedor

**+500**

Vendas concluídas

Pre

Ver mais dados deste vendedor

Garantia

Compra Garantida com o Mercado Livre

Receba o produto que está esperando ou devolvemos o seu dinheiro

Garantia do vendedor

Garantia de fábrica, 60 meses

Saiba mais sobre garantia

Anúncios do vendedor

Pneu Goodyear Ct160 T1 Aro 16 750-16

Pneu Goodyear Conquistador Aro 20

Usamos cookies para melhorar sua experiência no Mercado Livre. Consulte mais informações na nossa Central de privacidade.

Aceitar cookies

Configurar cookies



HIPER

Confira o envio para o seu endereço  
Inclua seu CEP para verificar os custos e prazos de entrega precisos na busca.

Incluir CEP Mais tarde

Bus de Carros e Caminhonetes

Compartilhar



Novo  
**Pneu Pirelli 11.00r2:  
151/148k Tt Tg01  
Borrachudo Misto**

~~R\$ 3.574<sup>99</sup>~~  
**R\$ 3.217<sup>39</sup>** 10% OFF

Pague parcelado  
**VISA**

Envio para todo o país  
Saiba os prazos de entrega e o envio.  
Calcular o prazo de entrega

HIPER VAREJO Loja oficial Hipervarejo  
+100mil vendas

Estoque disponível

Quantidade: 1 unidade

**Comprar**

Adicionar ao carr

Compra Garantida: receba  
este esperando ou devolve

Informações da loja

HIPER VAREJO Hipervarejo  
Loja oficial no Mercar

MercadoLider Platinum  
E um dos melhores do site

Produtos patrocinados Anuncie aqui



**R\$ 3.028<sup>79</sup>** 9% OFF  
12x R\$ 291,12  
Frete grátis  
Pneu Goodyear Aro 19 Eagle  
F1 Asymmetric 3 275/35r19...



**R\$ 3.227<sup>88</sup>**  
10x R\$ 322,79 sem juros  
Pneu Continental 245/40r20  
99y Premiumcontact 6 Ssr Rf...



**R\$ 3.059<sup>61</sup>** 9% OFF  
12x R\$ 294,08  
Jogo De 4 Pneus Michelin Aro  
15 Ltx Force 205/70r15 96t

Meios de pagamento

# Anexo 162

Também pode te interessar: 275 - pneu de caminhão - pneu 1000x20 - pneu 900x20 - pneu 295 - pneu 750x16 - pneu 295 borrachudo

Acessório para Veículos > Pneus e Acessórios > Pneus para Caminhões Comprar

Confira o envio para o seu endereço

Inclua seu CEP para verificar os custos e prazos de entrega precisos na busca.

Incluir CEP

Mais tarde



Novo

## Pneu Continental H 1000r20 16l Liso Ro

### R\$ 3.271<sup>44</sup>

Ver os meios de pagamento

Entrega a combinar com o vendedor   
 Itapeva, São Paulo   
 Ver formas de entrega

Estoque disponível

Quantidade: 1 unidade ▼ (7)

**Comprar**

 Compra Garantida: recebe esperando ou devolvemos.

 60 meses de garantia de fábrica



## Produtos patrocinados Anuncie aqui



R\$ 580<sup>69</sup> 15% OFF

10x R\$ 58,07 sem juros

Pneu Itaro Aro 17.5 It01   
 215/75r17.5 135/133j 16 Lonas



R\$ 580<sup>69</sup> 15% OFF

10x R\$ 58,07 sem juros

Pneu Itaro Aro 17.5 It01   
 215/75r17.5 135/133j 16 Lonas



R\$ 611<sup>89</sup> 20% OFF

10x R\$ 61,19 sem juros

Pneu Itaro Aro 17.5 It01t   
 215/75r17.5 135/133j 16 Lonas

## Anúncios do vendedor



Câmara De Ar Tortuga 12.5/80-18



Câmara De Ar Tortuga Ag2446 380/90

Informações sobre o vendedor

+500

Vendas concluídas Re

Ver mais dados deste vendedor

Garantia

Compra Garantida com o Mercado Livre

Receba o produto que está esperando ou devolvemos o seu dinheiro

Garantia do vendedor

Garantia de fábrica: 60 meses

Saiba mais sobre garantia



# Anexo 163



Adicione seu Veículo

o que você precisa

WhatsApp

0800 770 5053

MINHA CONTA

Favoritos 0 Itens

INSTITUCIONAL

SER CLIENTE

AGENDE SEU HORÁRIO

ENCONTRE LOJA

BLOG

CONTATO

VER TUDO

PNEUS E CÂMARAS

SERVIÇOS AUTOMOTIVOS

ÓLEOS E FILTROS

AMORTECEDOR

FREIO

BATERIA

PEÇAS AUTOMOTIVAS

ACESSÓRIOS AUTOMOTIVOS

SOM E MULTIMÍDIA

PÁGINA INICIAL / PNEUS E CÂMARAS / CAMINHÃO E ÔNIBUS / ARO 20



Verifique a compatibilidade do seu veículo

Pneu Aro 20 Goodyear 1000R20 146/143K G667

GOODYEAR REF: 1487193 Vendido por: ONSERVAL

5.0 (5) Clique e veja!

Formas de Pagamento

R\$ 3.352,91

À vista no PIX e Boleto ou a prazo em até 10x R\$ 372,54 sem juros no cartão

1 COMPRAR ADICIONAR

Calcule o frete do produto:

Não sei meu CEP

000.000-00

OK

Adicione outro item a sua compra

- Pneu Aro 20 Goodyear 1000R20 R\$ 3.725,45
- Balanceamento De 1 Roda Para R\$ 41,90
- Alinhamento Direção Caminhão R\$ 118,90
- Rodizio De Pneu Para Caminhão e R\$ 27,90

Compre esses 1 item por R\$ 3.725,45

ESPECIFICAÇÕES | DESCRIÇÃO | SOBRE A MARCA

GARANTIA DO FABRICANTE	3 ANOS CONTRA DEFEITO DE FABRICAÇÃO
FABRICANTE	GOODYEAR
MEDIDA	1000R20
EFICIÊNCIA ENERGÉTICA	E
ADERÊNCIA NO MOLHADO	B
RUÍDO EXTERNO	74dB

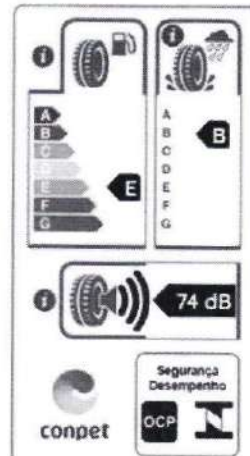

APLICAÇÃO Busque seu veículo



Adicione seu Veículo

o que você precisa

WhatsApp

0800 770 5053

MINHA CONTA

Favoritos 0 Itens

- INSTITUCIONAL
- SER CLIENTE
- AGENDE SEU HORÁRIO
- ENCONTRE LOJA
- BLOG
- CONTATO
- VER TUDO
- PNEUS E CÂMARAS
- SERVIÇOS AUTOMOTIVOS
- ÓLEOS E FILTROS
- AMORTECEDOR
- FREIO
- BATERIA
- PEÇAS AUTOMOTIVAS
- ACESSÓRIOS AUTOMOTIVOS
- SOM E MULTIMÍDIA

PÁGINA INICIAL / PNEUS E CÂMARAS / CAMINHÃO E ONIBUS / ARO 20



Verifique a compatibilidade do seu veículo [CLIQUE SEU VEÍCULO](#)

Pneu Aro 20 Goodyear 1000R20 152/143K Ks481

**GOODYEAR** REF: 1497001 Vendido por:

★★★★★ 111 Clique e veja

Formas de Pagamento

R\$ 2.983,91

À vista no PIX e Boleto ou a prazo em até 10x R\$ 331,54 sem juros no cartão

- 1 + **COMPRAR** + ADICIONAR

Adicione outro item a sua compra

- Pneu Aro 20 Goodyear 1000R20 R\$ 3.315,45
- Balanceamento De 1 Roda Para R\$ 41,90
- Alinhamento Direção Caminhão R\$ 118,90
- Rodizio De Pneu Para Caminhão e R\$ 27,90

Compre esses 1 item por R\$ 3.315,45

Calcule o frete do produto: 000.000-00  
 Não sei meu cep

OK

ESPECIFICAÇÕES | DESCRIÇÃO | SOBRE A MARCA

GARANTIA DO FABRICANTE	3 ANOS CONTRA DEFEITO DE FABRICAÇÃO
FABRICANTE	GOODYEAR
MEDIDA	1000R20
EFICIÊNCIA ENERGÉTICA	E
ADERÊNCIA NO MOLHADO	C
RUIDO EXTERNO	74dB

Labels showing energy efficiency (E), wet grip (C), and noise (74 dB). Includes logos for conpet, OCP, and Segurança Desempenho.



APLICAÇÃO  Busque seu veículo



🔍 Pesquisar produtos...

R\$0,00 🛒



Página Inicial Volkswagen ▾ Fiat ▾ Nissan ▾ GM ▾ Toyota ▾ Ford ▾ Mitsubishi ▾ Promoção

Início > Mercado Livre > Grampo De



## Grampo Do Feixe De Mola Do Gm S10 2.2 Original Efi Dlx Cd 8v 4p Manu

A Ponto Diesel 4x4 - peças para caminhonetes, dá **CARANTIA** de todas suas peças.

Loja física com Sede própria em Osasco SP, a mais de 20 anos no Ramo - Credenciada pelo Detran.

Mesmo peças **NOVAS** podem apresentar defeitos ou ser diferen...

Em caso de garantia, trocas ou devoluções, será necessário envio da peça de volta. Isso gera custos com transportes por conta do cliente. Portanto, antes de comprar, analise todas as informações da peça e tenha certeza que atende sua necessidade. Na dúvida, pergunte e se informe melhor.

Atendimento de Segunda a Sexta.

Fotos reais da peça - que é usada e será enviada no estado e condições que se encontra, podendo apresentar defeitos ou mau funcionamento.

Peça Proveniente de Desmontagem

GRAMPO DO FEIXE DE MOLA DO GM S10 2.2 EFI DLX CD 8V 4P MANUAL  
1999/2000

Etiqueta Digipeças: 1440-0335

Código: MLB1799213870

Categoria: Mercado Livre

R\$330,00

🔍 Consultar Disponibilidade

Descrição

Descrição





🔍 Pesquisar produtos...

R\$0,00



Página Inicial Volkswagen ▾ Fiat ▾ Nissan ▾ GM ▾ Toyota ▾ Ford ▾ Mitsubishi ▾ Promoção

Início Mercado Livre Mercado Livre



## Grampo Do Feixe De Mola Do Gm S10 2.2 Original Efi Std 4x2 Cs 8v Gaso

A Ponto Diesel 4x4 - peças para caminhonetes, dá GARANTIA de todas suas peças.

Loja física com Sede própria em Osasco SP, a mais de 20 anos no Ramo - Credenciada pelo Detran.

Mesmo peças NOVAS podem apresentar defeitos ou ser diferen.

Em caso de garantia, trocas ou devoluções, será necessário envio da peça de volta. Isso gera custos com transportes por conta do cliente.

Portanto, antes de comprar, analise todas as informações da peça e tenha certeza que atende sua necessidade. Na dúvida, pergunte e se informe melhor.

Atendimento de Segunda a Sexta.

Fotos reais da peça - que é usada e será enviada no estado e condições que se encontra, podendo apresentar defeitos ou mau funcionamento.

Peça Proveniente de Desmontagem

GRAMPO DO FEIXE DE MOLA DO GM S10 2.2 EFI STD 4X2 CS 8V

GASOLINA 2P MANUAL 1997/1997

Etiqueta Digipeças: 0931-0335

Código: MLE1799210010

Categoria: Mercado Livre



R\$225,00

🔍 Consultar Disponibilidade

Descrição

Descrição



pegue seu cupom ANIVERSÁRIO magalu retire na loja

Nossas lojas Terça sua loja Regulamentos Acessibilidade Segurança & Privacidade Atendimento Compra pelo tel: 0800 773 3838 Meus

magalu Busca no Magalu Bem-vindo! Entre ou cadastre-se Ver ofertas para minha região

Todos os departamentos Ofertas do Dia Celulares Móveis

Descubra as ofertas mais próximas de você!

magalu > Automotivo > Autopeças > Alternador e Componentes > Alternador > Alternador 24v

## Alternador 24v vw volkswagen constellation

Código eba94bjdc4 | [Ver descrição completa](#) | Volkswagen



★★★★★ [Avaliar produto](#)

Vendido por **Los Bravus Centro Automotivo**

Entregue por **magalu**

O Magalu garante a sua compra, do pedido à entrega. [Saiba](#)

**R\$ 2.399,00** no Pix

ou R\$ 2.399,00 em 10x de R\$ 239,90 sem juros

[Cartão de crédito](#)  
sem juros

R\$ 2.399,00  
10xR\$ 239,90

**COMPRAR AGORA**

**ADICIONAR À SACOLA**

[Calcular frete e prazo](#)

### Informações da Loja



**Los Bravus Centro Automotivo**

Lojista parceiro Magalu

Novo

[Ver mais informações da loja](#)



**Magalu Garante**  
a sua compra,  
do pedido à  
entrega.



**Devolução  
Gratuita**  
em até 7 dias  
depois de  
receber o  
produto.

### Quem viu também viu



Alternador John Deere colheitadeira 200a



Alternador John Deere Colheitadeira após 2006 12 Volts 200A - ZEN41018

R\$ 2.632,99



# Anexo 168



Busca por produtos, marcas, preço e mais

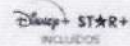

Assine o me

Digite seu endereço | Categorias | Ofertas do dia | Vender | Contato

Crie a sua conta | Entrar

Accessórios para Veículos > Peças de Linha Pesada > Ignição > Alternadores e Peças > Alternadores

Compre

Confira o envio para o seu endereço  
inclua seu CEP para verificar os custos e  
prazos de entrega precisos na busca.

Incluir CEP Mais tarde



NOVO

## Alternador Mercedes Caminhões 24v 75a 6031

R\$ 3.055<sup>99</sup>  
em 12x R\$ 293<sup>73</sup>

Ver os meios de pagamento

### Frete grátis

Saiba os prazos de entrega e a  
Calcular o prazo de entrega

### Devolução grátis

Voce tem 30 dias a partir da data  
Saber mais

### Estoque disponível

Quantidade: 1 unidade

Comprar

Adicionar ao carrinho

- Compra Garantida, recebe esperando ou devolvemos
- Voce acumula 763 pontos e está mais perto de ser Mell
- 12 meses de garantia de fábrica

### Informações sobre o vendedor

MercadoLider Platinum  
É um dos melhores do site

+10mil

Vendas concluídas



Preste bom atendimento

Ver mais dados deste vendedor

### Produtos patrocinados Anuncie aqui



R\$ 1.050

10x R\$ 105 sem juros

Frete grátis FULL

Alternador Com Bomba Vácuo L200 Gi Gis Hpe Sport 2.5...



R\$ 697

10x R\$ 69,70 sem juros

Frete grátis FULL

Alternador Fusca Kombi Brasília Buggy 55 Amp...

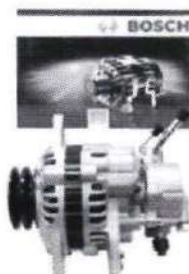

R\$ 1.890

10x R\$ 189 sem juros

Frete grátis FULL

Alternador Com Bomba Vácuo L200 Gi Gis Hpe Sport 2.5...

### Anúncios do vendedor



Alarme Sinalizador Sonoro Visual Caminhões Caçamba Levantada

R\$ 123<sup>99</sup>



Sirene Piezoelétrica 24v Dni - Dni4054

R\$ 111<sup>99</sup>

6x R\$ 18,66 sem juros

Devolução grátis



Busque por peças...

(11) 2141-4200

(11) 97336-2106

NEW HOLLAND | MICHIGAN/CLARK | VOLVO | CASE | HYUNDAI | KOYO | + MARCAS

INÍCIO > PAVONI

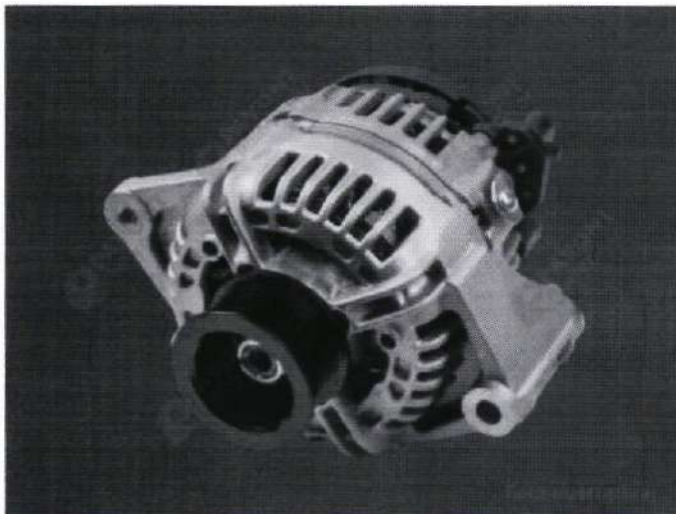

### Alternador - PV098961

PAVONI

R\$2.473,52

ALTERNADOR

Estoque: Disponível

Fabricante: BOSCH



**COMPRAR**

[Clique aqui para ver o mesmo produto de outras marcas](#)

#### Descrição do Produto

##### ALTERNADOR

Não encontrou o que precisa, necessita de mais unidades ou achou preço melhor? Entre em contato para que possamos ajudá-lo! Somos distribuidores de peças para tratores, temos valores e condições de faturamento especiais para revendedores e fornecedores de peças.

Para não ficar com sua máquina parada e evitar outros transtornos, certifique-se de estar comprando o produto e a quantidade que precisa: compare o código da peça, aplicação catálogo técnico, fotos e medidas. Se estiver na dúvida, entre em contato com nossos especialistas para receber auxílio.

Todos nossos produtos são novos e inspecionados antes do envio, acompanham nota fiscal e garantia legal de 90 dias contra defeitos de fabricação. Nosso envio é "full", ou seja, normalmente é expedido no mesmo dia da confirmação do pagamento.

Imagens meramente ilustrativas, podem ocorrer pequenas variações.

Quem visitou este, visitou também:



# Anexo 170

Confira o envio para o seu endereço  
Inclua seu CEP para verificar os custos e prazos de entrega precisos na busca.



Novo  
**Regulador Voltagen  
Ford Honda 90 Al 1.  
F000rs0102**

**R\$ 295**



12x R\$ 28<sup>90</sup>  
  
Mais informações

**Frete grátis**  
Saiba os prazos de entrega e a  
Calcular o prazo de entrega

**Devolução grátis**  
Você tem 30 dias a partir da data  
Saber mais

Vendido por VETTERPECAS  
MercadoLider +1000 vendas

**Último disponível!**

-  Compra Garantida, recebe esperando ou devolvemos
-  Você acumula 73 pontos e está mais perto de ser Mili
-  90 dias de garantia de fabri

## Produtos patrocinados



**R\$ 178<sup>65</sup>** 5% OFF  
12x R\$ 17,36  
**Frete grátis**   
Válvula Regulador Pressão Moderna Tipo Wabco...



**R\$ 138<sup>98</sup>**  
6x R\$ 23,16 sem juros  
**Frete grátis**   
Regulador Pressão Gasolina Titan 150 Bros 150 2009 A...



**R\$ 365<sup>09</sup>**  
12x R\$ 35,40  
**Frete grátis**   
Sensor Pressão Rail Fleute Mercedes Sprinter Cdi 311 31...

## Informações sobre o vendedor

 MercadoLider  
É um dos melhores do site

**+1000**  
Vendas concluídas  Fre

## Anúncios do vendedor

 Pedal Do Acelerador Nissan  
180022bb00 0280755048  
**R\$ 1.080**

 Regulador Reduto De Pressão Subaru  
Tribeca Imprensa Outback  
**R\$ 395**

**Devolução grátis**



# Anexo 171

BOLETO CARTÃO DE CRÉDITO ATÉ 6X  
CARTÃO DE DÉBITO

HÁ 9 ANOS GARANTINDO A SATISFAÇÃO DOS NOSSOS  
CLIENTES



O que você procura hoje?



(11) 97789-7985

(somente whatsapp)

Seg a Sex. das 9h as

18h

Sabado 9h as 13h



Entrar / Cadastrar



Carrinho

TODOS  
DEPARTAMENTOS

Acessórios

Injeção  
Eletrônica

Freios E  
Embreagem

Filtros

Arrefecimento

Elétrica

Duas  
Rodas

Lubrificantes  
E Aditivos

Palhetas E  
Componentes

Ignição



HOME / ALTERNADOR / REGULADOR DE VOLTAGEM

## Regulador volt. bosch bmw 325i 07->/bmw 120i 06->



Por: R\$ 343,18

ou 6x de R\$ 57,19

[Ver opções de parcelamento](#)



COMPRAR

CALCULAR FRETE E  
PRAZO

[Insira seu CEP](#)



OK

Cartões de crédito

VISA

Master

Amex

etc

elo

hipercard

net

pagobanco

pix

pix

Aura

Boleto

Cartões de débito

Boleto

VISA

Master

CAIXA



DÚVIDAS?

[Fale com um consultor](#)

Marca

[Ikro](#)

Detalhes do Produto

Regulador volt. bosch bmw 325i 07->/bmw 120i 06->



Cookies

Saiba mais  
[Clique aqui](#)

ACEITAR E CONTINUAR

ades Confira, acabou de chegar!



planeta criança • até 60% de desconto | 10% de desconto com o cupom BRINCA10 • querooo >

**americanas**  olá, faça seu login ou cadastre-se 🛒 ❤️ 🏠

[informe seu CEP](#) [ipresa](#) [baixe o app](#) [entrega rápida](#) [nossas lojas](#) [dinheiro de volta](#) [lojas oficiais](#) [marcas próprias](#) [serviços](#) [ol](#)

**todos os departamentos** [mercado](#) [celulares](#) [eletrodomésticos](#) [informática](#) [tv e home theater](#) [eletroportáteis](#) [móveis](#) [dia da](#)

[página inicial](#) > [automotivo](#) > [moto](#) > [peças para motos](#) > [alternador de moto](#)

📌 [favoritar](#) [compartilhar](#)



**Regulador De Voltagem Daewoo Matiz Mercury Marine V8 - gauss - GA0947**

★★★★★ [faça a 1ª avaliação](#) [faça a 1ª pergunta](#)

O regulador de voltagem, conhecido também como regulador de tensão, tem a função de manter a tensão da sua bateria em uma faixa determinada de voltagem, a fim de não danificar os equipamentos elétricos do seu veículo. Então na hora ...

[mais informações](#)

[política de troca e devolução](#)

~~R\$ 309,69~~ **R\$ 294,11** no boleto

[R\\$ 309,69 em : mais formas de pa](#)

[calcular frete e p](#)



Este produto é ven por **Americanas**, q pedido à entrega. s



**os móveis mais vendidos**



patrocinado

**cadeira de escritório secretária base cromada co...**

★★★★★ 1399 avaliações

~~R\$ 167,77~~ **R\$ 140,89** **24%**

1x de R\$ 140,89 sem juros no cartão de crédito



patrocinado

**puff multiuso 3 em 1 casal espuma preto - bf colchões**

★★★★★ 43 avaliações

~~R\$ 330,00~~ **R\$ 204,99** **39%**

4x de R\$ 51,24 sem juros no cartão de crédito



patrocinado

**cadeira de escritório secretária com base cromada...**

★★★★★ 221 avaliações

~~R\$ 210,00~~ **R\$ 159,00** **24%**

1x de R\$ 159,00 sem juros no cartão de crédito



patrocinado

**cadeira de escritorio com base cromada prizi essencia...**

★★★★★ 145 avaliações

~~R\$ 155,43~~ **R\$ 140,56** **10%**

1x de R\$ 140,56 sem juros no cartão de crédito

**americanas e os cookies:** a gente usa cookies para personalizar anúncios e melhorar a sua experiência no site. Ao continuar navegando, você concorda com a nossa Política de Privacidade. [continuar e fechar](#)

# Anexo 173

Também pode te interessar: alternador goi g5 - alternador goi - alternador fusca - regulador de voltagem

Acessórios para Veículos > Peças de Carros e Caminhonetes > Ignição > Alternadores e Peças > Alternadores Comprar

Confira o envio para o seu endereço

Inclua seu CEP para verificar os custos e prazos de entrega precisos na busca.

[Incluir CEP](#) [Mais tarde](#)

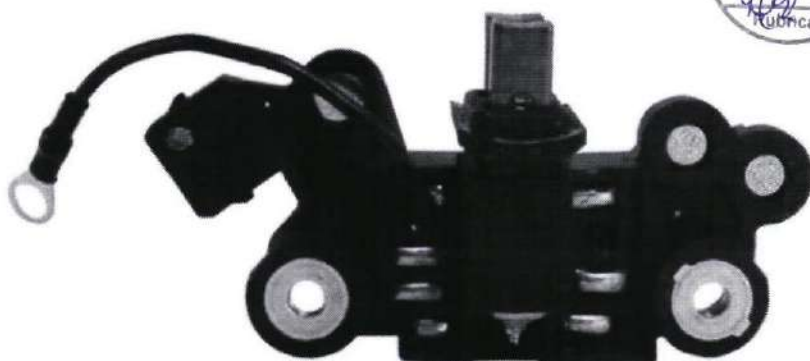

Novo | 3 vendidos

**Regulador Voltagen Tehrmo King Colhei Sb200 Ik5750**

**R\$ 345<sup>47</sup>**

Pague parcelado

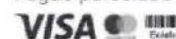

Frete grátis

Saiba os preços de entrega e a calcular o prazo de entrega

Estoque disponível

Quantidade: 1 unidade 

[Comprar](#)

[Adicionar ao ca](#)

 Compra Garantida: recebe esperando ou devolvemos

 6 meses de garantia de fabricante

Informações sobre o ver

 MercadoLider Platinum  
É um dos melhores do site

**+10mil**

Vendas concluídas Fre

[Ver mais dados deste vendedor](#)

## Produtos patrocinados [Anuncie aqui](#)

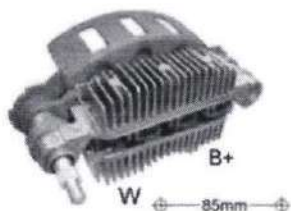

**R\$ 349**

12x R\$ 33,84

Frete grátis

Placa Diodo-sistema Mitsubishi Civic-2008 Em...



**R\$ 328<sup>95</sup> 5% OFF**

10x R\$ 32,89 sem juros

Frete grátis

Regulador De Voltagem Alternador Gauss Ga866



**R\$ 326<sup>09</sup> 5% OFF**

10x R\$ 32,61 sem juros

Frete grátis

Regulador De Voltagem Alternador Gauss Ga233

## Anúncios do vendedor



Rele Placa Craviso Painel 5t 12v Ford -

Som automotivo Tiger Auto TG-4,3.006

# Anexo 174

BOLETO CARTÃO DE CRÉDITO ATÉ 6X  
CARTÃO DE DÉBITO

HÁ 9 ANOS GARANTINDO A SATISFAÇÃO DOS NOSSOS  
CLIENTES



O que você procura hoje?



(11) 97789-7985  
(somente whatsapp)

Seg. a Sex. das 9h às 18h  
Sábado 9h às 13h



Entrar / Cadastrar



Carrinho

TODOS  
DEPARTAMENTOS



Acessórios



Injeção  
Eletrônica



Freios E  
Embreagem



Filtros



Arrefecimento



Elétrica



Duas  
Rodas



Lubrificantes  
E Aditivos



Palhetas E  
Componentes



Ignição



Motor

HOME / ALTERNADOR / REGULADOR DE VOLTAGEM

## Regulador volt. bosch bmw 325i 07->/bmw 120i 06->



Por: R\$ 343,18

ou 6x de R\$ 57,19

[Ver opções de parcelamento](#)



COMPRAR

CALCULAR FRETE E  
PRAZO

[Novo WhatsApp](#) CEP



OK

Cartões de crédito



Boleto

Cartões de débito



DÚVIDAS?

[Fale com um consultor](#)

Marca

[Ikro](#)

Detalhes do Produto

Regulador volt. bosch bmw 325i 07->/bmw 120i 06->



Cookies

Saiba mais:  
[Clique aqui](#)

ACEITAR E CONTINUAR

ades Confira, acabou de chegar!





**KIT MOTOR MWM  
229TD TURBINADO VW  
7110S ANO 1992...  
MOTOR MWM 229TD  
TURBO DE FABRICA**

Marca: KS  
PA336828

**R\$950,54**

Parcele em até 12x.



Clientes de SP, MG e CN



R\$903,01

**Comprar agora**

Delivery outside Brazil:

**US\$ 217,00**

**More info**

Digite o CEP

**Frete**

Não sei meu CEP

Detalhes do Produto

Sobre a Loja

**- Aplicação da Peça**

- VW 7110S ANO 1992... ( MOTOR MWM 229TD TURBO DE FABRICA )

**- Códigos Similares**

97232969

**- Especificações**

- Peso : 2 kg
- Altura : 8 cm
- Largura : 12 cm
- Profundidade : 15 cm

**ATENÇÃO!!!** Prezado Cliente, caso ainda tenha dúvidas de que este é o produto correto para você, ANTES DE COMPRAR nos informe o chassi do seu veículo no chat para termos certeza que esta é a peça certa. Dessa forma evitamos transtornos de trocas e devoluções.

**- Dicas**

- Lado Esquerdo é o do Motorista.
- Lado Direito é o do Passageiro.

**Válido para o CNPJ\* - Consumidor Final (PJ considerada não contribuinte).** Desconto será aplicado mediante contato com um dos nossos vendedores, através do ícone do WhatsApp.

**Desconto para clientes de SP e**

# Anexo 176

Confira o envio para o seu endereço  
Inclua seu CEP para verificar os custos e prazos de entrega precisos na busca.  
[Incluir CEP](#) [Mais tarde](#)



Novo  
**Kit Motor Para Mwm  
Mwm Td229/ec4/td  
Vw/ Fiat/**

**R\$ 853<sup>30</sup>**  
em 10x R\$ 85<sup>93</sup> sem juro  
Ver os meios de pagamento

**Frete grátis**  
Saiba os prazos de entrega e a calcular o prazo de entrega.

**Devolução grátis**  
Você tem 30 dias a partir da da Saber mais

**Estoque disponível**

Quantidade: 1 unidade ▼ (1)

[Comprar](#)  
[Adicionar ao ca](#)

- ✓ Compra Garantida, recebe esperando ou devolvendo.
- 📌 Você acumula 213 pontos e está mais perto de ser Meli
- 🕒 3 meses de garantia de fat



## Produtos patrocinados [Anuncie aqui](#)

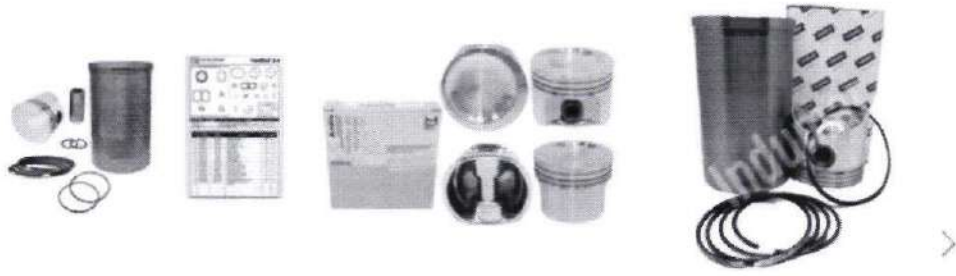

**R\$ 484<sup>11</sup>**  
10x R\$ 48,41 sem juros  
Frete grátis  
Kit Camisa Pistão Anéis Motor Yanmar B8 - Juntas

**R\$ 539<sup>90</sup>**  
10x R\$ 53,99 sem juros  
Frete grátis  
Jg Pistão E Anéis 1,00 Original Vw Gol 1.0 8v At Mi 97 A 01

**R\$ 447<sup>17</sup>**  
10x R\$ 44,72 sem juros  
Frete grátis  
Kit Motor Yanmar Ns50 Ns50r Nsb50 Camisa, Pistão E Anéis

## Informações sobre o ver

**+1000**  
Vendas concluídas 🗨️ Presta bom atendimento

[Ver mais dados deste vendedor](#)

## Anúncios do vendedor

**Relé Ponte De Conexão Elétrica - 12v - Dni 0141**  
**R\$ 19<sup>60</sup>**

**Tampa Caixa Distribuição Para D20 Maxion S4/ S4t**  
**R\$ 1.016<sup>30</sup>**

## Devolução grátis

Você tem 30 dias a partir do re produto para devolvê-lo, não in

# Anexo 177

Confira o envio para o seu endereço

Inclua seu CEP para verificar os custos e prazos de entrega precisos na busca.



Novo

**Kit Motor Para Mwn Td229/6 Td229/ec6 Fiat Slc**

**R\$ 829<sup>81</sup>**

Ver os meios de pagamento

**Frete grátis**

Saiba os prazos de entrega e a calcular o prazo de entrega

Vendido por LOJAO\_DO\_CARP  
+100 vendas

Estoque disponível

Quantidade: **1 unidade** 

Produtos patrocinados [Anuncie aqui](#)



**R\$ 484<sup>11</sup>**

10x R\$ 48,41 sem juros

Frete grátis

Kit Camisa Pistão Anéis Motor Yanmar B8 + Juntas

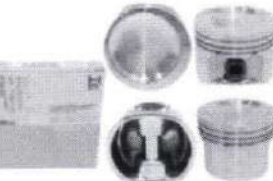

**R\$ 539<sup>90</sup>**

10x R\$ 53,99 sem juros

Frete grátis

Jg Pistão E Anéis 1,00 Original Vw Gol 1.0 Bv At Mi 97 A 01



**R\$ 447<sup>17</sup>**

10x R\$ 44,72 sem juros

Frete grátis

Kit Motor Yanmar Ns50 Ns50r Nsb50 Camisa, Pistão E Anéis

 Compra Garantida, recebe esperando ou devolvemos

Informações sobre o ver

**+100**

Vendas concluídas Pie

Ver mais dados deste vendedor

Anúncios do vendedor



Filtro Combustível Para D60 /80 6357

**R\$ 282<sup>63</sup>**

9x R\$ 31,40 sem juros



Coxim Amortecedor Traseiro Para 130 09/ Cerato 09/ Elantra 1

**R\$ 300<sup>12</sup>**





Procurar no site...

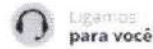

Departamentos



Câmbio



Diferencial



Direção



Elétrica



Freio



Injeção



Lataria



Motor



Suspensão

Kit Motor MWM 229Td Super Master c/ Bb 0,25 Bg At92



## Kit Motor MWM 229Td Super Master c/ Bb 0,25 Bg At92

Código: 28707 - Marca: MWM

Aplicação: Vw 7110

Montadora: Volkseagen

Motor: Super Master MWM 229 TD

Modelo: Com BB 0,25 BG

Ano:



**R\$ 874,00**

Para pagamento no boleto ou pix

**R\$ 920,00**

ou 3x de R\$ 306,67 sem juros [Ver Parcelas](#)

- 1 +

Comprar



amazon



Add aos Favoritos



Calcular Frete

Veja preços e prazos

CEP

Ok

\*Não sei meu CEP

## Descrição

Aplicação: Vw 7110

Montadora: Volkseagen

Motor: Super Master MWM 229 TD

Modelo: Com BB 0,25 BG

Ano:

Obs.: imagens meramente ilustrativas

Para compras fora do estado de origem, impostos podem ser incididos conforme as taxas do seu estado.

## Especificações

Atendimento





# Anexo 179



Buscar produtos por palavra-chave



Assine o me



Digite seu endereço

Categorias

Ofertas do dia

Vender

Contato

Crie a sua conta

Entrar

Componentes de Motor > Bloco de Motores > Kits de Pistões e Camisas

Comprar

Confira o envio para o seu endereço

Inclua seu CEP para verificar os custos e prazos de entrega precisos na busca.

Incluir CEP

Mais tarde



Novo

Kit Motor Std X10 S Master 4.10/6.10 1 C

R\$ 1.044<sup>54</sup>

Ver os meios de pagamento

Frete grátis

Saiba os prazos de entrega e a calcular o prazo de entrega

Estoque disponível

Quantidade: 1 unidade

Comprar

Adicionar ao carrinho

Compra Garantida, receba o produto esperando ou devolvemos

6 meses de garantia de fábrica

## Produtos patrocinados Anuncie aqui



R\$ 914<sup>17</sup>

10x R\$ 91,42 sem juros

Frete grátis

Kit Motor Yanmar Ns18 Bm18 Com Camisa, Pistão E...



R\$ 848<sup>37</sup>

12x R\$ 82,25

Frete grátis

Kit Motor Yanmar Ns18 Nsb18 Bm18 Original



R\$ 849<sup>38</sup>

12x R\$ 82,35

Frete grátis

Kit Yanmar B18 Nsb18 Bm18 Camisa Pistão E Anéis Original

Informações sobre o vendedor

MercadoLider Gold  
É um dos melhores do site

+1000

Vendas concluídas Frete

Ver mais dados deste vendedor

## Anúncios do vendedor



Aditivo Radiador Motor Diesel Verde 1 Litro Master Parts

R\$ 41<sup>27</sup>



Filtro Lubrificante Do Motor S-10 Blazer / Frontier

R\$ 146<sup>12</sup>

Usamos cookies para melhorar sua experiência no Mercado Livre. Consulte mais informações na nossa Central de privacidade

Aceitar cookies

Configurar cookies

# Anexo 180

Confira o envio para o seu endereço  
Inclua seu CEP para verificar os custos e prazos de entrega precisos na busca:



Novo  
**Super Kit Master Cc Motor Mwm Td229 922980192928**

**R\$ 1.289<sup>63</sup>**

Ver os meios de pagamento

**Frete grátis**  
Saiba os prazos de entrega e a  
Calcular o prazo de entrega

Vendido por ROSANGELA MIO  
+1000 vendas

Estoque disponível

Quantidade: 1 unidade

-  Compra Garantida: recebe esperando ou devolvemos
-  30 dias de garantia de fábrica

Informações sobre o vendedor

**+1000**  
Vendas concluídas  Frete  
Ver mais dados deste vendedor

## Produtos patrocinados Anuncie aqui



**R\$ 484<sup>11</sup>**  
10x R\$ 48,41 sem juros  
**Frete grátis**  
Kit Camisa Pistão Anéis Motor Yanmar B3 + Juntas

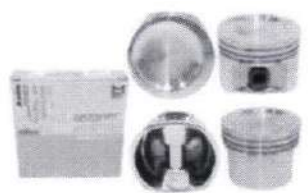

**R\$ 539<sup>90</sup>**  
10x R\$ 53,99 sem juros  
**Frete grátis**  
Jg Pistão E Anéis 1,00 Original Vw Gol 1.0 Bv At Mi 97 A 01



**R\$ 447<sup>17</sup>**  
10x R\$ 44,72 sem juros  
**Frete grátis**  
Kit Motor Yanmar Ns50 Ns50r Nsb50 Camisa, Pistão E Anéis

## Anúncios do vendedor



Correia Poly V Dodge Audi Ford Sprinter Cdi Cherokee 6pk2325  
**R\$ 398<sup>67</sup>**



Jg C/10 Parafuso Roda Dianteira Agrale Rs1600 Rs1800 F2000 C40  
**R\$ 469<sup>64</sup>**



FAÇA SUA PESQUISA AQUI!

QUEM SOMOS CONTATO MINHA CONTA  
ÉTICA E INTEGRIDADE



- ORREIAS TRANSPORTADORAS
- CORREIAS INDUSTRIAIS
- MANGUEIRAS
- ROLAMENTOS
- ACOPLAMENTOS
- EPI'S
- LUBRIFICANTES
- CATÁLOGO

ROLAMENTOS > ROLAMENTO DE ROLOS >

< voltar para ROLAMENTO DE ROLOS



## ROLAMENTO 32218-A R\$ 302,21



### DESCRIÇÃO

Rolamento de rolos cônicos FAG 32218-A-J42B-W136  
DIÂMETRO INTERNO(mm): 90  
DIÂMETRO EXTERNO(mm): 160  
ALTURA/ LARGURA: 42,5

### ESPECIFICAÇÕES



1

ADICIONAR AO CARRINHO

FINALIZAR COMPRA

COMPARTILHAR:



Receba dicas e promoções!

CADASTRE-SE

Seu e-mail

Seu nome

ENVIAR



Lider em soluções para o transporte de produtos e constante inovação fazem da Copabo Indústria a melhor e a mais reconhecida empresa de soluções em manutenção, reparo e operação industrial. Pensou em MRO, chame a Copabo: são mais de 50 anos de tradição no mercado brasileiro.

REDES SOCIAIS



Control your privacy

AdOpt

AJUDA

Our website uses cookies to improve navigation.

[Privacy Policy](#) - [Opt-Out](#)

Política de Privacidade  
Política de Privacidade  
Política de Privacidade  
Política de Privacidade

[My options](#)

Reject

Accept

Central de Atendimento

Ética e Integridade

FORMAS DE PAGAMENTO



SELOS DE SEGURANÇA

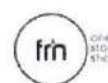

Powered by







Digite aqui o que deseja buscar



minha sacola

0 itens

R\$ 0,00

PEÇAS USAPARTS

PEÇAS HYUNDAI

PEÇAS CATERPILLAR

MATERIAL RODANTE

COROA DE GIRO

+ CATEGORIAS

Página inicial / Multímarcas /

### ROLAMENTO D50 1300914660 32218C3



Marca: NTN

Modelo: ROLAMENTO D50 1300914660 32218C3

Disponibilidade: Imediata

Referência: 2798



Por:

## R\$ 318,85

R\$ 309,28 à vista com desconto Depósito Bancário  
ou 3x de R\$ 106,28 Sem juros Cartão HiperCard

1



COMPRAR

CEP:

CALCULAR

Descrição Geral

Garantia

Formas de Pagamento

Avaliações

ROLAMENTO D50 1300914660 32218C3

QUEM VIU, VIU TAMBÉM!

### PRODUTOS RELACIONADOS

